

SFP805PO

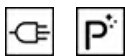

Kategorie	60 cm
Skupina výrobků	Termostat
Elektrické napájení	Elektřina
Zdroj tepla	ELEKTRINA
Cooking method	Termo-ventilované
Cleaning system	Pyrolitické
EAN kód	8017709184285



Aesthetics

Estetika	Coloniale	Serigraphy colour	Gold
Barva	Krémová	Serigraphy type	Symbols
Design	Flat	Dvířka	S panelem
Povrchová úprava součásti	Antická mosaz	Rukojeť	Koloniální
Materiál	Materiál s nátěrem	Barva rukojeti	Antická mosaz
Typ skla	Clear	Logo	Silk screen

Ovládání

Nastavení ovládání	Knoflíky	Barva ovládacích prvků	Mosazné
Počet ovládacích prvků	2	Barva tlačítek	Mosaz
Ovládací knoflíky	Koloniální		

Programy/funkce

Počet funkcí vaření 7

Tradiční funkce vaření

 Statický	 S ventilátorem	 Circulaire
 Turbodmychadlo	 Eco	 Velký gril
 Ventilátorový gril (velký)		

Funkce čištění



Možnosti



Možnosti nastavení času	Odložený start a automatické ukončení vaření	Rychlé předehřívání	Ano
Minutka	Ano		

Technické parametry



Minimální teplota	50 °C	Dvířka	Chlad
Maximální teplota	280 °C	Vyjímatelná dvířka	Ano
Počet polic	5	Speciálně upravená vnitřní část skleněných dvířek	Ano
Typ polic	Kovové police	Vyjímatelná vnitřní dvířka	Ano
Počet ventilátorů	1	Celkový počet dveřních skel	4
Počet světel	1	Závěsy jemného dovření	Ano
Typ osvětlení	Halogenová	Bezpečnostní termostat	Ano
Výkon osvětlení	40 W	Chladicí systém	Tečna
Světlo při otevření dvířek	Ano	Cooling duct	Double
Nižší výkon topného článku	1200 W	Speed Reduction Cooling System	Yes
Horní topný článek – výkon	1000 W	Zámek dvířek během pyrolýzy	Ano
Prvek grilu – výkon	1700 W	Rozměry použitelného vnitřního prostoru (V x Š x H)	360x460x425 mm
Velký gril – výkon	2700 W	Řízení teploty	Elektronické
Kruhový topný článek – výkon	2000 W	Materiál vnitřní části	Smalt Ever clean
Topení pozastaveno při otevření dvířek	Ano		

Výkon/energetický štítek



Třída energetické účinnosti	A	Spotřeba energie při nucené konvekci vzduchu	2.88 MJ
Čistý objem vnitřního prostoru	70 l	Spotřeba energie na cyklus v konvekci s ventilátorem	0.80 kWh
Spotřeba energie na cyklus v konvenčním režimu	1.09 kWh	Počet vnitřních prostorů	1
Spotřeba energie v konvenčním režimu	3.92 MJ	Třída energetické účinnosti	95.2 %

Přiložené příslušenství



Vkládací mřížka	1	Stojan se zadním a bočním dorazem	2
Teleskopické vodící lišty, částečná extrakce	1	Hluboký smaltovaný plech (40 mm)	1

Elektrické připojení

Napětí	220-240 V	Kmitočet (Hz)	50/60 Hz
Stávající	13 A	Power supply cable length	115 cm
Jmenovitý příkon	3000 W		

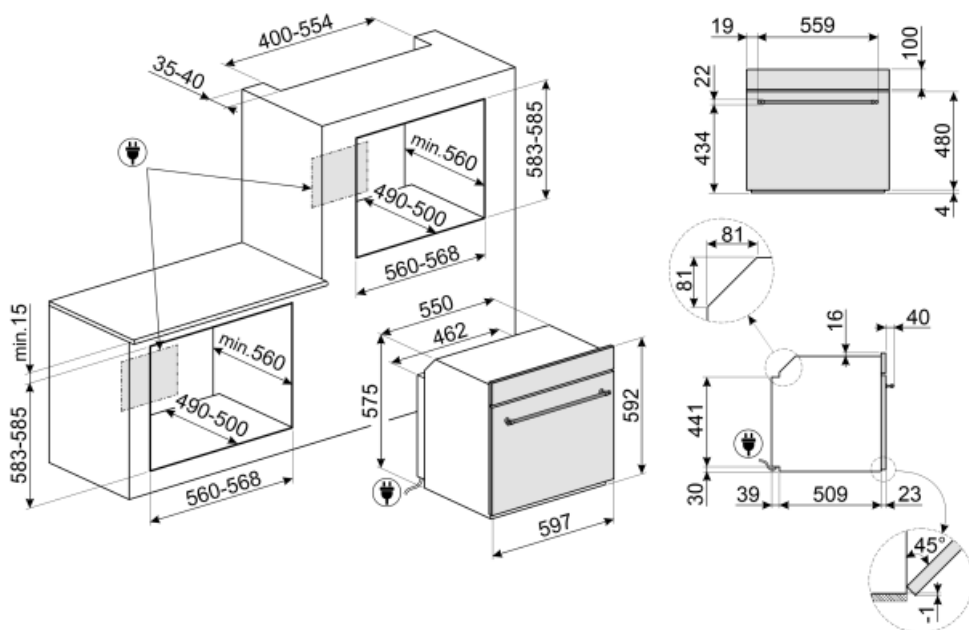

Not included accessories

GTP

Částečně extrahovatelná teleskopická vodítka (1 úroveň) Extrakce: 300 mm
Materiál: leštěná nerezová ocel AISI 430



PRTX

Žárovzdorný kámen na pizzu s úchyty. P=35 cm. Není vhodné pro mikrovlnné trouby. Vhodný pro plynové trouby, pokládá se na rošt.



GT1P-2

Částečně extrahovatelná teleskopická vodítka (1 úroveň) pro trouby s kovovými rámy. Délka: 355,5 mm, extrakce: 285 mm, materiál: leštěná nerezová ocel AISI 430.



GTT

Zcela extrahovatelná teleskopická vodítka (1 úroveň) Extrakce: 433 mm
Materiál: leštěná nerezová ocel AISI 430



PR3845X

Nerezová ocel s ochranou proti otiskům. Kryt na nábytek ve sloupcové instalaci více pecí



BN620-1

Smaltovaný plech, 20 mm hluboký



PALPZ

Lopata na pizzu se sklopnou rukojetí
šířka: 315 mm délka: 325 mm





















BN640

Smaltovaný plech, 40 mm hluboký



Symbols glossary (TT)

- A** A: Sušící výkon výrobku měřený od A+++ do D/G v závislosti na skupině výrobků
-  Systém chlazení vzduchem: pro zajištění bezpečných teplot povrchu.
-  Elektřina
-  Fresh Touch: Většina trub Smeg má „chladná dvířka“. Díky kombinaci tangenciálního chlazení a vnitřních termoreflexních skel je teplota na vnějším povrchu dvířek udržována pod 50 °C. Kromě zajištění bezpečnosti chrání tento systém vedlejší nábytek před přehřátím troubou.
-  Pouze horní a dolní topný článek: tradiční způsob vaření nejvhodnější pro jednotlivá jídla umístěná uprostřed trouby. Horní část trouby bude vždy nejteplejší. Ideální na pečení, ovocné koláče, chléb atd.
-  EKO: Kombinace grilu, ventilátoru a spodního topného článku je vhodná zejména pro vaření malých množství jídla.
-  Ventilátor s grilovacím topným článkem: Ventilátor snižuje intenzivní teplo z grilu, poskytuje vynikající způsob grilování různých potravin, kotlet, steaků, klobás atd., čímž zajišťuje rovnoměrné gratinování a distribuci tepla, aniž by jídlo vyschlo. Dvě nejvyšší úrovně doporučené k použití a spodní část trouby mohou být použity k udržení jídel v teple, a zároveň jsou vynikajícím zařízením při vaření grilované snídaně. Poloviční gril (pouze střední porce) je ideální pro malé množství jídla.
-  Celoskleněné vnitřní dvířka: Celoskleněné vnitřní dvířka, jeden rovný povrch, který se snadno udržuje čistý.
-  Boční světla: Dvě protilehlá boční světla zvyšují viditelnost uvnitř trouby.
-  Rychlé předehřátí: Funkci rychlého předehřátí lze použít k dosažení zvolené teploty během několika minut.
-  Dětský zámek: některé modely jsou vybaveny zařízením pro uzamčení programu/cyklu, takže jej nelze omylem změnit.
-  Čtyři skla: Počet skel dvířek.
-  Smaltovaný interiér: Smaltovaný interiér všech pecí Smeg má speciální antacidový povrch, který pomáhá udržovat interiér čistý snížením množství přilnuté mastnoty z vaření.
-  Ventilátor s horními a dolními topnými články: Cílem prvků v kombinaci s ventilátorem je zajistit rovnoměrnější teplo, což je podobný způsob jako u konvekčního vaření, takže je zapotřebí předehřev. Nejvhodnější pro jídla vyžadující pomalé vaření.
-  Circulaire: Kombinace ventilátoru a kruhového topného článku kolem něj poskytuje způsob vaření s horkým vzduchem. To poskytuje mnoho výhod, včetně nepotřebného předehřívání, pokud je doba vaření delší než 20 minut, žádný přenos chuti při vaření různých jídel najednou, méně energie a kratší doby vaření. Dobré pro všechny druhy jídla.
-  Grilovací topný článek: Použití grilu přináší vynikající výsledky při vaření masa středních a malých porcí, zejména v kombinaci s Rotisserie (je-li to možné). Také ideální pro přípravu klobás a slaniny.
-  Circulaire element s horními a dolními topnými články: Použití ventilátoru s oběma prvky umožňuje rychlé a efektivní vaření jídel, ideální pro velká jídla, která vyžadují důkladné vaření. Nabízí podobný výsledek jako Rotisserie, s prouděním tepla kolem jídla, namísto pohybu samotného jídla, což umožňuje vařit jakékoli množství nebo tvar jídla.
-  Sklo vnitřních dvířek: Lze vyjmout několika rychlými pohyby pro čištění.
-  Pyrolitické čištění: Pyrolitické čisticí cykly lze volit podle potřeby pro automatické čištění vnitřního prostoru trouby.
-  Vnitřní prostor trouby má 5 různých úrovní vaření.



Jemné dovření: všechny modely jsou vybaveny pokročilou funkcí jemného dovření dvířek, což umožňuje plynulé a tiché zavírání zařízení.



Teleskopické lišty: umožňují vytáhnout jídlo a zkontrolovat jej, aniž byste jej museli zcela vyjmout z trouby.



Elektronické ovládání: Umožňuje udržovat teplotu uvnitř trouby s přesností 2 – 3 °C. Umožňuje připravovat jídla, která jsou velmi citlivá na změny teploty, jako jsou koláče, suflé, pudinky.



Objem udává množství použitelného prostoru v troubě v litrech.