

SF9390X1



Kategorie	90 cm
Skupina výrobků	Termostat
Elektrické napájení	Elektřina
Zdroj tepla	ELEKTRINA
Cooking method	Termo-ventilované
Cleaning system	Parní čištění
EAN kód	8017709234614



Aesthetics

Estetika	Classica	Serigraphy colour	Black
Barva	Nerezová ocel	Serigraphy type	Symbols
Povrchová úprava	Odolnost proti otiskům prstů	Dvířka	Se 2 vodorovnými pásy
Design	Flat	Rukojeť	Klasický
Materiál	Nerezová ocel	Barva rukojeti	Nerezová ocel
Typ oceli	Kartáčovaný	Logo	Embossed
Typ skla	Eclipse		









Ovládání

Technologie displeje	LCD	Ovládací knoflíky	Klasický
Nastavení ovládání	Knoflíky	Barva ovládacích prvků	Ocelový efekt
Počet ovládacích prvků	2		

Programy/funkce

Počet funkcí vaření	9
Automatické programy	20

Tradiční funkce vaření

 Statický	 S ventilátorem	 Circulaire
 Turbodmychadlo	 Eco	 Velký gril
 Ventilátorový gril (velký)	 Základ	 Spodní část s ventilátorem

Další funkce

 Rozmrazování podle času	 Rozmrazování podle hmotnosti	 Kynutí
--	--	--

 Sabbath
--

Funkce čištění

 Parní čištění
--

Možnosti



Možnosti nastavení času Odložený start a automatické ukončení vaření

Minutka	Ano
Zámek ovládacích prvků/dětská pojistka	Ano

Další možnosti

Možnost předvádění v showroomu	Ano
Rychlé předeřívání	Ano

Udržování teplých pokrmů, Eko světlo

Technické parametry



Minimální teplota	30 °C
Maximální teplota	280 °C
Počet polic	5
Typ polic	Kovové police
Počet ventilátorů	2
Počet světel	2
Typ osvětlení	Halogenová
Výkon osvětlení	40 W
Světlo při otevření dvířek	Ano
Nižší výkon topného článku	1700 W
Horní topný článek – výkon	1200 W
Prvek grilu – výkon	1700 W
Velký gril – výkon	2900 W
Kruhový topný článek – výkon	1550 W

Topení pozastaveno při otevření dvířek	Ano
Typ otevřených dvířek	Standardní otevírání
Dvířka	S řízenou teplotou
Vyjímatelná dvířka	Ano
Speciálně upravená vnitřní část skleněných dvířek	Ano
Vyjímatelná vnitřní dvířka	Ano
Celkový počet dveřních skel	3
Bezpečnostní termostat	Ano
Chladicí systém	Tečna
Cooling duct	Double
Speed Reduction Cooling System	Yes

Kruhový topný článek 2 1550 W
– výkon

Rozměry použitelného vnitřního prostoru (V x Š x H) 371x724x418 mm

Řízení teploty Elektronické

Materiál vnitřní části Smalt Ever clean

Výkon/energetický štítek



Třída energetické účinnosti A+

Čistý objem vnitřního prostoru 115 l

Spotřeba energie na cyklus v konvenčním režimu 1.35 kWh

Spotřeba energie v konvenčním režimu 4.86 MJ

Spotřeba energie při nucené konvekci vzduchu 3.02 MJ

Spotřeba energie na cyklus v konvekci s ventilátorem 0.84 kWh

Počet vnitřních prostorů 1

Třída energetické účinnosti 81.6 %

Přiložené příslušenství



Vkládací mřížka 1

Teleskopické vodící lišty, částečná extrakce 1

Stojan se zadním a bočním dorazem 1

Hluboký smaltovaný plech (40 mm) 1

Elektrické připojení

Napětí 220-240 V

Stávající 14 A

Jmenovitý příkon 3100 W

Kmitočet (Hz) 50/60 Hz

Power supply cable length 115 cm

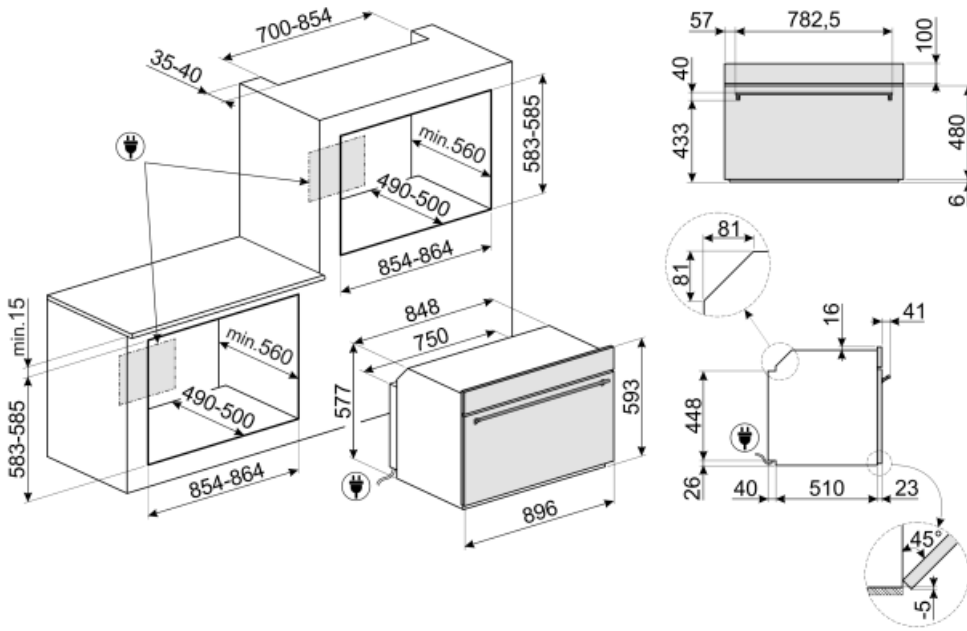

Not included accessories

GTP

Částečně extrahovatelná teleskopická vodítka (1 úroveň) Extrakce: 300 mm
Materiál: leštěná nerezová ocel AISI 430



GT1P-2

Částečně extrahovatelná teleskopická vodítka (1 úroveň) pro trouby s kovovými rámy. Délka: 355,5 mm, extrakce: 285 mm, materiál: leštěná nerezová ocel AISI 430.



PPR9

Žárovzdorný kámen na pizzu bez rukojetí. Kámen ve tvaru čtverce: D64 x V2,3 x H37,5 cm Vhodný i pro plynové trouby, pokládá se na rošt.

































GTT

Zcela extrahovatelná teleskopická vodítka (1 úroveň) Extrakce: 433 mm
Materiál: leštěná nerezová ocel AISI 430



Symbols glossary (TT)

- | | |
|---|--|
|  <p>Dětský zámek: některé modely jsou vybaveny zařízením pro uzamčení programu/cyklu, takže jej nelze omylem změnit.</p> |  <p>Systém chlazení vzduchem: pro zajištění bezpečných teplot povrchu.</p> |
|  <p>Rozmrazování podle času: pomocí této funkce se automaticky určuje doba rozmrazování potravin.</p> |  <p>Rozmrazování podle hmotnosti: Pomocí této funkce se určuje doba odmrazování</p> |
|  <p>Dvířka s trojitým sklem: Počet skel dvířek.</p> |  <p>Automatické vypnutí osvětlení: pro větší úsporu energie se osvětlení automaticky vypne po jedné minutě od začátku vaření.</p> |
|  <p>Elektřina</p> |  <p>A+: Třída energetické účinnosti A+ pomáhá ušetřit až 10% energie ve srovnání s třídou A. Je zaručen maximální výkon s minimální spotřebou.</p> |
|  <p>Smaltovaný interiér: Smaltovaný interiér všech pecí Smeg má speciální antacidový povrch, který pomáhá udržovat interiér čistý snížením množství přilnuté mastnoty z vaření.</p> |  <p>Circogas: V plynových troubách ventilátor distribuuje teplo rychle a rovnoměrně po celém prostoru trouby, čímž se zabrání přenosu chuti při současném vaření několika různých pokrmů. V elektrických troubách tato kombinace rychleji dokončuje vaření jídel, která jsou hotová na povrchu, ale vyžadují delší vaření uvnitř bez dalšího gratinování.</p> |
|  <p>Ventilátor s horními a dolními topnými články: Cílem prvků v kombinaci s ventilátorem je zajistit rovnoměrnější teplo, což je podobný způsob jako u konvekčního vaření, takže je zapotřebí přehřev. Nejvhodnější pro jídla vyžadující pomalé vaření.</p> |  <p>Pouze horní a dolní topný článek: tradiční způsob vaření nejvhodnější pro jednotlivá jídla umístěná uprostřed trouby. Horní část trouby bude vždy nejteplejší. Ideální na pečení, ovocné koláče, chléb atd.</p> |
|  <p>Pouze spodní topný článek: Tato funkce je ideální pro jídla, která vyžadují zvýšenou základní teplotu bez gratinování, např. pečivo, pizzu. Vhodné také pro pomalé vaření dušeného masa a jídel vařených v kastrolích.</p> |  <p>Circulaire: Kombinace ventilátoru a kruhového topného článku kolem něj poskytuje způsob vaření s horkým vzduchem. To poskytuje mnoho výhod, včetně nepotřebného přehřívání, pokud je doba vaření delší než 20 minut, žádný přenos chuti při vaření různých jídel najednou, méně energie a kratší doby vaření. Dobré pro všechny druhy jídla.</p> |
|  <p>EKO: Kombinace grilu, ventilátoru a spodního topného článku je vhodná zejména pro vaření malých množství jídla.</p> |  <p>Grilovací topný článek: Použití grilu přináší vynikající výsledky při vaření masa středních a malých porcí, zejména v kombinaci s Rotisserie (je-li to možné). Také ideální pro přípravu klobás a slaniny.</p> |
|  <p>Ventilátor s grilovacím topným článkem: Ventilátor snižuje intenzivní teplo z grilu, poskytuje vynikající způsob grilování různých potravin, kotlet, steaků, klobás atd., čímž zajišťuje rovnoměrné gratinování a distribuci tepla, aniž by jídlo vyschlo. Dvě nejvyšší úrovně doporučené k použití a spodní část trouby mohou být použity k udržení jídel v teple, a zároveň jsou vynikajícím zařízením při vaření grilované snídaně. Poloviční gril (pouze střední porce) je ideální pro malé množství jídla.</p> |  <p>Circulaire element s horními a dolními topnými články: Použití ventilátoru s oběma prvky umožňuje rychlé a efektivní vaření jídel, ideální pro velká jídla, která vyžadují důkladné vaření. Nabízí podobný výsledek jako Rotisserie, s prouděním tepla kolem jídla, namísto pohybu samotného jídla, což umožňuje vařit jakékoli množství nebo tvar jídla.</p> |

- | | | | |
|--|--|---|---|
|  | Celoskleněné vnitřní dvířka: Celoskleněné vnitřní dvířka, jeden rovný povrch, který se snadno udržuje čistý. |  | Sklo vnitřních dvířek: lze vyjmout několika rychlými pohyby pro čištění. |
|  | KEEP_WARM_72dpi |  | Boční světla: Dvě protilehlá boční světla zvyšují viditelnost uvnitř trouby. |
|  | Vzduch s teplotou 40 °C poskytuje perfektní prostředí pro kynutí kvasnicového těsta. Jednoduše vyberte funkci a umístěte těsto do vnitřního prostoru pro přidělené |  | Rychlé přehřátí: Funkci rychlého přehřátí lze použít k dosažení zvolené teploty během několika minut. |
|  | Sabbath: Tato funkce umožňuje vařit jídlo během soboty, svátku odpočinku v židovském náboženství, při respektování příkazání. Trouba funguje |  | Vnitřní prostor trouby má 5 různých úrovně vaření. |
|  | Teleskopické lišty: umožňují vytáhnout jídlo a zkontrolovat jej, aniž byste jej museli zcela vyjmout z trouby. |  | Elektronické ovládání: Umožňuje udržovat teplotu uvnitř trouby s přesností 2 – 3 °C. Umožňuje připravovat jídla, která jsou velmi citlivá na změny teploty, jako jsou koláče, suflé, pudinky. |
|  | Parní čištění: jednoduchá funkce čištění pomocí páry k uvolnění usazenin ve vnitřním prostoru trouby. |  | Objem udává množství použitelného prostoru v troubě v litrech. |