

SF800AO



Kategorie	60 cm
Skupina výrobků	Termostat
Elektrické napájení	Elektřina
Zdroj tepla	ELEKTRINA
Cooking method	S ventilátorem
EAN kód	8017709171896



Aesthetics







Estetika	Coloniale	Serigraphy colour	Gold
Barva	Antracitová	Dvířka	S panelem
Design	Flat	Rukojeť	Koloniální
Povrchová úprava součástí	Antická mosaz	Barva rukojeti	Antická mosaz
Materiál	Materiál s nátěrem	Logo	Silk screen
Typ skla	Clear		

Ovládání

Nastavení ovládání	Knoflíky	Barva ovládacích prvků	Mosazné
Počet ovládacích prvků	2	Barva tlačítek	Mosaz
Ovládací knoflíky	Koloniální		

Programy/funkce

Počet funkcí vaření	6
Tradiční funkce vaření	

 Statický	 S ventilátorem	 Eco
 Velký gril	 Ventilátorový gril (velký)	 Spodní část s ventilátorem

Možnosti

Možnosti nastavení času Automatické ukončení vaření

Minutka

Ano

Technické parametry



Minimální teplota	50 °C
Maximální teplota	250 °C
Počet polic	5
Typ polic	Kovové police
Počet ventilátorů	1
Počet světel	1
Typ osvětlení	Halogenová
Výkon osvětlení	40 W
Nižší výkon topného článku	1200 W
Horní topný článek – výkon	1000 W
Prvek grilu – výkon	1700 W
Velký gril – výkon	2700 W

Typ otevřených dvířek	Standardní otevírání
Dvířka	S řízenou teplotou
Vyjímatelná dvířka	Ano
Speciálně upravená vnitřní část skleněných dvířek	Ano
Vyjímatelná vnitřní dvířka	Ano
Celkový počet dveřních skel	3
Bezpečnostní termostat	Ano
Chladicí systém	Tečna
Cooling duct	Single
Rozměry použitelného vnitřního prostoru (V x Š x H)	360x460x425 mm
Řízení teploty	Elektromechanické
Materiál vnitřní části	Smalt Ever clean

Výkon/energetický štítek



Třída energetické účinnosti	A
Čistý objem vnitřního prostoru	70 l
Spotřeba energie na cyklus v konvenčním režimu	1.15 KWh
Spotřeba energie v konvenčním režimu	4.14 MJ

Spotřeba energie při nucené konvekci vzduchu	2.88 MJ
Spotřeba energie na cyklus v konvekci s ventilátorem	0.80 KWh
Počet vnitřních prostorů	1
Třída energetické účinnosti	95.2 %

Přiložené příslušenství

Stojan se zadním dorazem 1

Hluboký smaltovaný plech (40 mm) 1

Elektrické připojení

Napětí 220-240 V
Stávající 13 A
Jmenovitý příkon 3000 W

Kmitočet (Hz) 50 Hz
Power supply cable length 115 cm

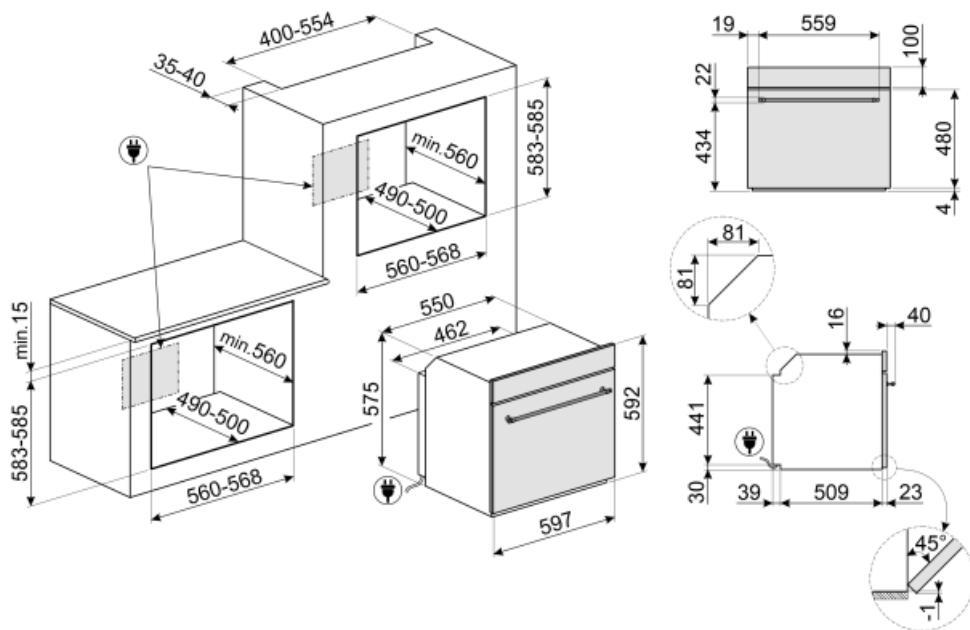

Not included accessories

GTP

Částečně extrahovatelná teleskopická vodítka (1 úroveň) Extrakce: 300 mm
Materiál: leštěná nerezová ocel AISI 430



PRTX

Žárovzdorný kámen na pizzu s úchyty. P=35 cm. Není vhodné pro mikrovlnné trouby. Vhodný pro plynové trouby, pokládá se na rošt.



GT1P-2

Částečně extrahovatelná teleskopická vodítka (1 úroveň) pro trouby s kovovými rámy. Délka: 355,5 mm, extrakce: 285 mm, materiál: leštěná nerezová ocel AISI 430.



GTT

Zcela extrahovatelná teleskopická vodítka (1 úroveň) Extrakce: 433 mm
Materiál: leštěná nerezová ocel AISI 430



PR3845X

Nerezová ocel s ochranou proti otiskům. Kryt na nábytek ve sloupcové instalaci více pecí



BN620-1

Smaltovaný plech, 20 mm hluboký



PALPZ

Lopata na pizzu se sklopnou rukojetí
šířka: 315 mm délka: 325 mm



















BN640

Smaltovaný plech, 40 mm hluboký



Symbols glossary (TT)

 <p>Systém chlazení vzduchem: pro zajištění bezpečných teplot povrchu.</p>	 <p>Dvířka s trojitým sklem: Počet skel dvířek.</p>
 <p>A: Sušící výkon výrobku měřený od A+++ do D/G v závislosti na skupině výrobků</p>	 <p>Elektrina</p>
 <p>Smaltovaný interiér: Smaltovaný interiér všech pecí Smeg má speciální antacidový povrch, který pomáhá udržovat interiér čistý snížením množství přilnuté mastnoty z vaření.</p>	 <p>Circogas: V plynových troubách ventilátor distribuuje teplo rychle a rovnoměrně po celém prostoru trouby, čímž se zabrání přenosu chuti při současném vaření několika různých pokrmů. V elektrických troubách tato kombinace rychleji dokončuje vaření jídel, která jsou hotová na povrchu, ale vyžadují delší vaření uvnitř bez dalšího gratinování.</p>
 <p>Ventilátor s horními a dolními topnými články: Cílem prvků v kombinaci s ventilátorem je zajistit rovnoměrnější teplo, což je podobný způsob jako u konvekčního vaření, takže je zapotřebí předehřev. Nejvhodnější pro jídla vyžadující pomalé vaření.</p>	 <p>Pouze horní a dolní topný článek: tradiční způsob vaření nejvhodnější pro jednotlivá jídla umístěná uprostřed trouby. Horní část trouby bude vždy nejteplejší. Ideální na pečení, ovocné koláče, chléb atd.</p>
 <p>EKO: Kombinace grilu, ventilátoru a spodního topného článku je vhodná zejména pro vaření malých množství jídla.</p>	 <p>Grilovací topný článek: Použití grilu přináší vynikající výsledky při vaření masa středních a malých porcí, zejména v kombinaci s Rotisserie (je-li to možné). Také ideální pro přípravu klobás a slaniny.</p>
 <p>Ventilátor s grilovacím topným článkem: Ventilátor snižuje intenzivní teplo z grilu, poskytuje vynikající způsob grilování různých potravin, kotlet, steaků, klobás atd., čímž zajišťuje rovnoměrné gratinování a distribuci tepla, aniž by jídlo vyschlo. Dvě nejvyšší úrovně doporučené k použití a spodní část trouby mohou být použity k udržení jídel v teple, a zároveň jsou vynikajícím zařízením při vaření grilované snídaně. Poloviční gril (pouze střední porce) je ideální pro malé množství jídla.</p>	 <p>Celoskleněné vnitřní dvířka: Celoskleněné vnitřní dvířka, jeden rovný povrch, který se snadno udržuje čistý.</p>
 <p>Sklo vnitřních dvířek: lze vyjmout několika rychlými pohyby pro čištění.</p>	 <p>Boční světla: Dvě protilehlá boční světla zvyšují viditelnost uvnitř trouby.</p>
 <p>Vnitřní prostor trouby má 5 různých úrovně vaření.</p>	 <p>Objem udává množství použitelného prostoru v troubě v litrech.</p>