

SF6905N1



Kategorie	60 cm
Skupina výrobků	Termostat
Elektrické napájení	Elektřina
Zdroj tepla	ELEKTRINA
Cooking method	Termo-ventilované
Cleaning system	Parní čištění
EAN kód	8017709241537



Aesthetics

Estetika	Victoria	Serigraphy type	Symbols
Barva	Černá	Dvířka	S panelem
Design	Rounded	Rukojeť	Victoria
Materiál	Materiál s nátěrem	Barva rukojeti	Ocelový efekt
Typ skla	Clear	Logo	Applied
Serigraphy colour	White		

Ovládání

Nastavení ovládání	Knoflíky	Ovládací knoflíky	Victoria
Počet ovládacích prvků	3	Barva ovládacích prvků	Ocelový efekt

Programy/funkce

Počet funkcí vaření 8
Tradiční funkce vaření

 Statický	 S ventilátorem	 Circulaire
 Turbodmychadlo	 Eco	 Velký gril
 Ventilátorový gril (velký)	 Základ	

Funkce čištění

 Parní čištění

Možnosti

Možnosti nastavení času	Automatické ukončení vaření	Minutka	Ano
-------------------------	-----------------------------	---------	-----

Technické parametry



Minimální teplota	50 °C	Topení pozastaveno při otevření dvířek	Ano
Maximální teplota	250 °C	Typ otevřených dvířek	Standardní otevírání
Počet polic	5	Dvířka	S řízenou teplotou
Typ polic	Kovové police	Vyjímatelná dvířka	Ano
Naklápěcí gril	Ano	Speciálně upravená vnitřní část skleněných dvířek	Ano
Počet ventilátorů	1	Vyjímatelná vnitřní dvířka	Ano
Počet světel	2	Celkový počet dveřních skel	3
Typ osvětlení	Halogenová	Bezpečnostní termostat	Ano
Výkon osvětlení	40 W	Chladicí systém	Tečna
Světlo při otevření dvířek	Ano	Cooling duct	Double
Nižší výkon topného článku	1200 W	Speed Reduction	Yes
Horní topný článek – výkon	1000 W	Cooling System	
Prvek grilu – výkon	1700 W	Rozměry použitelného vnitřního prostoru (V x Š x H)	360x460x425 mm
Velký gril – výkon	2700 W	Řízení teploty	Elektromechanické
Kruhový topný článek – výkon	2000 W	Materiál vnitřní části	Smalt Ever clean

Výkon/energetický štítek



Třída energetické účinnosti	A	Spotřeba energie při nucené konvekci vzduchu	2.88 MJ
Čistý objem vnitřního prostoru	70 l	Spotřeba energie na cyklus v konvekci s ventilátorem	0.80 kWh
Spotřeba energie na cyklus v konvenčním režimu	1.15 kWh	Počet vnitřních prostorů	1
Spotřeba energie v konvenčním režimu	4.14 MJ	Třída energetické účinnosti	95.2 %

Přiložené příslušenství

Stojan se zadním dorazem	1	Hluboký smaltovaný plech (40 mm)	1
--------------------------	---	----------------------------------	---

Elektrické připojení

Napětí 220-240 V
Stávající 13 A
Jmenovitý příkon 3000 W

Kmitočet (Hz) 50/60 Hz
Power supply cable length 115 cm

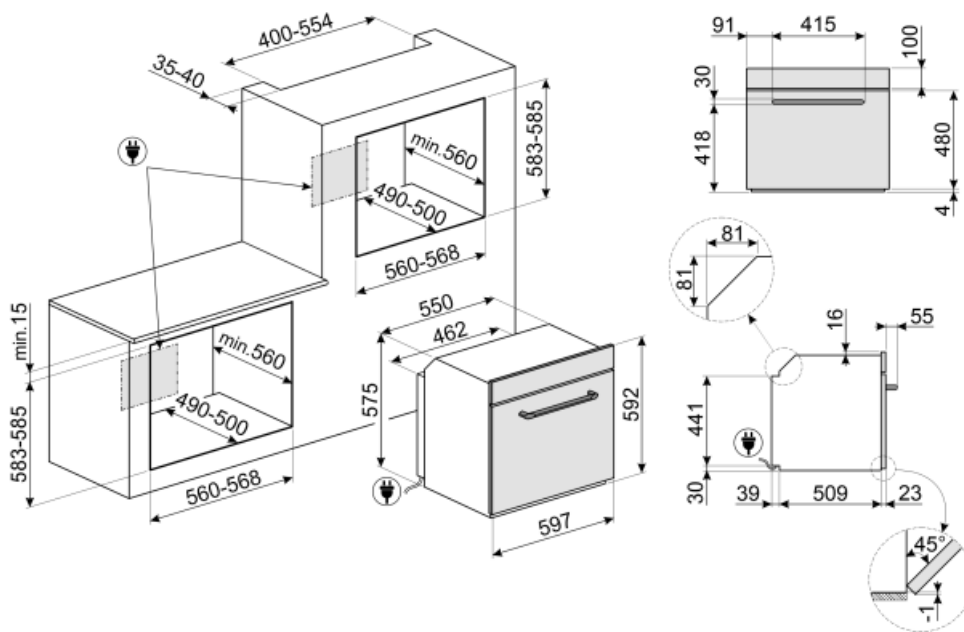

Not included accessories

GTP

Částečně extrahovatelná teleskopická vodítka (1 úroveň) Extrakce: 300 mm
Materiál: leštěná nerezová ocel AISI 430



PRTX

Žárovzdorný kámen na pizzu s úchyty. P=35 cm. Není vhodné pro mikrovlnné trouby. Vhodný pro plynové trouby, pokládá se na rošt.



GT1P-2

Částečně extrahovatelná teleskopická vodítka (1 úroveň) pro trouby s kovovými rámy. Délka: 355,5 mm, extrakce: 285 mm, materiál: leštěná nerezová ocel AISI 430.



GTT

Zcela extrahovatelná teleskopická vodítka (1 úroveň) Extrakce: 433 mm
Materiál: leštěná nerezová ocel AISI 430



PR3845X

Nerezová ocel s ochranou proti otiskům. Kryt na nábytek ve sloupcové instalaci více pecí



BN620-1

Smaltovaný plech, 20 mm hluboký



PALPZ

Lopata na pizzu se sklopnou rukojetí
šířka: 315 mm délka: 325 mm



BN640

Smaltovaný plech, 40 mm hluboký



Alternative products



SF6905X1
Nerezová ocel



SF6905P1
Krémová





















SF6905NO1
Černá



SF6905B1
Bílá

Symbols glossary (TT)

 <p>Systém chlazení vzduchem: pro zajištění bezpečných teplot povrchu.</p>	 <p>Dvířka s trojitým sklem: Počet skel dvířek.</p>
 <p>A: Sušící výkon výrobku měřený od A+++ do D/G v závislosti na skupině výrobků</p>	 <p>Elektrina</p>
 <p>Smaltovaný interiér: Smaltovaný interiér všech pecí Smeg má speciální antacidový povrch, který pomáhá udržovat interiér čistý snížením množství přilnuté mastnoty z vaření.</p>	 <p>Ventilátor s horními a dolními topnými články: Cílem prvků v kombinaci s ventilátorem je zajistit rovnoměrnější teplo, což je podobný způsob jako u konvekčního vaření, takže je zapotřebí předehev. Nejvhodnější pro jídla vyžadující pomalé vaření.</p>
 <p>Pouze horní a dolní topný článek: tradiční způsob vaření nejvhodnější pro jednotlivá jídla umístěná uprostřed trouby. Horní část trouby bude vždy nejteplejší. Ideální na pečení, ovocné koláče, chléb atd.</p>	 <p>Pouze spodní topný článek: Tato funkce je ideální pro jídla, která vyžadují zvýšenou základní teplotu bez gratinování, např. pečivo, pizzu. Vhodné také pro pomalé vaření dušeného masa a jídel vařených v kastrolích.</p>
 <p>Circulaire: Kombinace ventilátoru a kruhového topného článku kolem něj poskytuje způsob vaření s horkým vzduchem. To poskytuje mnoho výhod, včetně nepotřebného předežívání, pokud je doba vaření delší než 20 minut, žádný přenos chuti při vaření různých jídel najednou, méně energie a kratší doby vaření. Dobré pro všechny druhy jídla.</p>	 <p>EKO: Kombinace grilu, ventilátoru a spodního topného článku je vhodná zejména pro vaření malých množství jídla.</p>
 <p>Grilovací topný článek: Použití grilu přináší vynikající výsledky při vaření masa středních a malých porcí, zejména v kombinaci s Rotisserie (je-li to možné). Také ideální pro přípravu klobás a slaniny.</p>	 <p>Ventilátor s grilovacím topným článkem: Ventilátor snižuje intenzivní teplo z grilu, poskytuje vynikající způsob grilování různých potravin, kotlet, steaků, klobás atd., čímž zajišťuje rovnoměrné gratinování a distribuci tepla, aniž by jídlo vyschlo. Dvě nejvyšší úrovně doporučené k použití a spodní část trouby mohou být použity k udržení jídel v teple, a zároveň jsou vynikajícím zařízením při vaření grilované snídaně. Poloviční gril (pouze střední porce) je ideální pro malé množství jídla.</p>
 <p>Circulaire element s horními a dolními topnými články: Použití ventilátoru s oběma prvky umožňuje rychlé a efektivní vaření jídel, ideální pro velká jídla, která vyžadují důkladné vaření. Nabízí podobný výsledek jako Rotisserie, s prouděním tepla kolem jídla, namísto pohybu samotného jídla, což umožňuje vařit jakékoli množství nebo tvar jídla.</p>	 <p>Celoskleněné vnitřní dvířka: Celoskleněné vnitřní dvířka, jeden rovný povrch, který se snadno udržuje čistý.</p>
 <p>Sklo vnitřních dvířek: lze vyjmout několika rychlými pohyby pro čištění.</p>	 <p>Boční světla: Dvě protilehlá boční světla zvyšují viditelnost uvnitř trouby.</p>
 <p>Vnitřní prostor trouby má 5 různých úrovní vaření.</p>	 <p>Sklopný gril: sklopný gril lze snadno odpojit pro pohyb topného tělesa a čištění vrchní části spotřebiče v jednom jednoduchém kroku.</p>



Parní čištění: jednoduchá funkce čištění pomocí páry k uvolnění usazenin ve vnitřním prostoru trouby.



Objem udává množství použitelného prostoru v troubě v litrech.