

TR62IBL2

Velikost vařiče	60x60 cm
Počet dutin s energetickým štítkem	2
Zdroj ohřevu dutiny	ELEKTRINA
Typ varné desky	Indukce
Type of main oven	Termo-ventilované
Typ druhé trouby	Statický
EAN kód	8017709309541
Třída energetické účinnosti	A
Třída energetické účinnosti, druhý vnitřní prostor	A



Aesthetics

Estetika	Victoria	Displej	5 elektronických tlačítek
Barva	Černá	Colour of buttons	Black
Povrchová úprava	Lesklá černá	Počet ovládacích prvků	6
Vzhled	Victoria	Serigraphy colour	Silver
Dvířka	S rámem	Rukojeť	Smeg Victoria
Sokl	Ano	Barva rukojeti	Kartáčovaná nerezová ocel
Barva varné desky	Černý smalt	Typ skla	Černá
Povrchová úprava ovládacího panelu	Smaltovaný kov	Sokl	Antracitová
Ovládací knoflíky	Smeg Victoria	Logo	assembled 50's
Barva ovládacích prvků	Nerezová ocel	Logo position	Upstand

Programy/funkce

Počet funkcí vaření	4
Tradiční funkce vaření	



Statický



Malý gril



Velký gril



Základ

Technické vlastnosti varné desky



Celkový počet varných zón 4

Přední levá - Indukční – jediná - 2.30 kW - Booster 3.00 kW - - Ø 21.0 cm

Zadní levá - Indukční – jediná - 1.20 kW - Booster 1.40 kW - - Ø 16.0 cm

Zadní pravá - Indukční – velká - 2.30 kW - Booster 3.00 kW - - Ø 21.0 cm

Přední pravá - Indukční – jediná - 1.20 kW - Booster 1.40 kW - - Ø 16.0 cm

Počet varných zón se zesíleným výkonem	4	Indikace minimálního průměru nádobí	Ano
Automatické vypnutí při přehřátí	Ano	Indikátor vybrané zóny	Ano
Automatická detekce nádobí	Ano	Indikátor zbytkového tepla	Ano

Hlavní technické vlastnosti trouby



Počet světel	1	Vyjímatelná dvířka	Ano
Číslo ventilátoru	1	Speciálně upravená vnitřní část skleněných dvířek	Ano
Čistý objem vnitřního prostoru	61 l	Vyjímatelná vnitřní dvířka	Ano
Hrubý objem, 1. vnitřní prostor	70 l	Celkový počet dveřních skel	3
Materiál vnitřní části	Smalt Ever Clean	Počet termoreflexních skel dveří	1
Počet polic	4	Bezpečnostní termostat	Ano
Typ polic	Kovové police	Chladicí systém	Tečna
Typ osvětlení	Halogenová	Rozměry použitelného vnitřního prostoru (V x Š x H)	316x460x412 mm
Výkon osvětlení	40 W	Řízení teploty	Elektromechanické
Nastavení doby vaření	Start a stop	Kruhový topný čánek – výkon	2700 W
Otevírání dvířek	Dvířka dolů		

Možnosti hlavní trouby

Časovač	Ano	Minimální teplota	50 °C
Akustický alarm konce vaření	Ano	Maximální teplota	245 °C

Technické vlastnosti druhé trouby



Čistý objem druhého vnitřního prostoru	35 l	Celk. počet dveřních skel	3
Hrubý objem, 2. vnitřní prostor	41 l	Počet termoreflexních dveřních skel	1
Materiál vnitřní části	Smalt Ever Clean	Bezpečnostní termostat	Ano
Počet polic	2	Chladicí systém	Tečna
Typ polic	Kovové police		

Počet světel	1	Rozměry použitelného vnitřního prostoru (V x Š x H)	169x440x443 mm
Typ osvětlení	Halogenová	Řízení teploty	Elektromechanické
Výkon osvětlení	40 W	Spodní topný článek – výkon	1200 W
Otevírání dvířek	Dvířka dolů	Horní topný článek – výkon	1000 W
Vyjímatelná dvířka	Ano	Prvek grilu – výkon	1700 W
Speciálně upravená vnitřní část skleněných dvířek	Ano	Velký gril – výkon	2700 W
Vyjímatelná vnitřní dvířka	Ano	Typ grilu	Elektřina
		Výklopný gril	Ano

Možnosti pomocné trouby

Minimální teplota	50 °C	Maximální teplota	245 °C
-------------------	-------	-------------------	--------

Příslušenství v ceně pro hlavní troubu a varnou desku



Stojan se zadním a bočním dorazem	2	Grilovací mřížka	1
40 mm hluboký plech	1	Teleskopické vodící lišty, celková extrakce	1

Příslušenství v ceně pro sekundární troubu

Stojan se zadním a bočním dorazem	1	Grilovací mřížka	1
40 mm hluboký plech	1		

Elektrické připojení

Jmenovitý výkon elektrického připojení	12700 W	Typ instalovaného elektrického kabelu	Ano, jednofázové
Stávající	38 A	Typ elektrického kabelu	Ano, dvoufázové a třífázové
Napětí	220-240 V	Frekvence	50/60 Hz
Napětí 2 (V)	380-415 V	Terminal block	5 poles

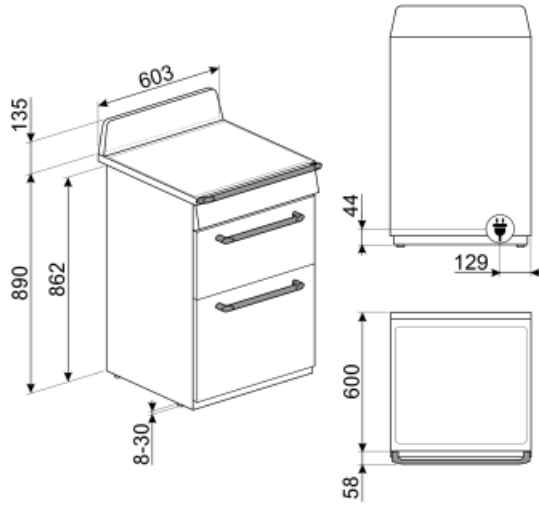

Not included accessories



KIT1TR6N

Ochrana proti postříkání zdi, 60 x 75 cm vhodná pro 60 cm sporáky Victoria, černá



SFLK1

Dětská pojistka



PRTX

Žáruvzdorný kámen na pizzu s úchyty. P=35 cm. Není vhodné pro mikrovlnné trouby. Vhodný pro plynové trouby, pokládá se na rošt.



GRILLPLATE

Univerzální rošt pro indukční, plynové, sklokeramické a elektrické varné desky. Nepřílnavý povrch je ideální pro přípravu masa, sýra a zeleniny. Rozměry: 410 x 240 mm.



BN620-1

Smaltovaný plech, 20 mm hluboký



GT1P-2

Částečně extrahovatelná teleskopická vodítka (1 úroveň) pro trouby s kovovými rámy. Délka: 355,5 mm, extrakce: 285 mm, materiál: leštěná nerezová ocel AISI 430.



TPKPLATE

Univerzální deska pro indukční, plynové, sklokeramické a elektrické varné desky. Nepřílnavý povrch je ideální pro přípravu ryb, vajec a zeleniny. Rozměry: 410 X 240 mm.



GTT

Zcela extrahovatelná teleskopická vodítka (1 úroveň) Extrakce: 433 mm Materiál: leštěná nerezová ocel AISI 430



AIRFRY

Air fryer rack AIRFRY. Ideal for recreating traditional frying in the oven, but with fewer calories and less fat. It allows you to cook quickly and simply dishes such as French fries, fried vegetables and fish, ensuring perfect browning and crispiness.



GTP

Částečně extrahovatelná teleskopická vodítka (1 úroveň) Extrakce: 300 mm Materiál: leštěná nerezová ocel AISI 430



BNP608T

Plech potažený teflonem, hloubka 8 mm, k umístění na rošt



KITH60

Sada pro prodloužení výšky (950 mm), vhodná pro sporáky TR60



SCRP

Stěrka na indukční a keramické varné desky a teppanyaki



BBQ

Double sided plate BBQ. Suitable for recreating succulent and crispy dishes in the oven with the typical taste of grilled cooking. The ribbed side is particularly suitable for meats and cheeses. The smooth side for fish, seafood and vegetables.



PALPZ

Lopata na pizzu se sklopnou rukojetí šířka: 315 mm délka: 325 mm



BN640



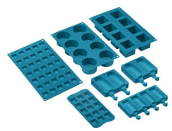

















Smaltovaný plech, 40 mm hluboký



SMOLD

Sada 7 silikonových forem na zmrzliny, nanuky, pralinky, zmrzliny nebo porce jídla. Použitelné od -60 °C do +230 °C

Symbols glossary (TT)

 <p>A: Sušící výkon výrobku měřený od A+++ do D/G v závislosti na skupině výrobků</p>	 <p>Posilovač výkonu: možnost umožňující provoz zóny s plným výkonem, pokud je nutné velmi intenzivní vaření.</p>
 <p>Dětský zámek: některé modely jsou vybaveny zařízením pro uzamčení programu/cyklu, takže jej nelze omylem změnit.</p>	 <p>System chlazení vzduchem: pro zajištění bezpečných teplot povrchu.</p>
 <p>Dvířka s trojitým sklem: Počet skel dvířek.</p>	 <p>ECO-logika: možnost umožňuje omezit výkon spotřebiče a dosáhnout skutečnou úsporu energie.</p>
 <p>Smaltovaný interiér: Smaltovaný interiér všech pecí Smeg má speciální antacidový povrch, který pomáhá udržovat interiér čistý snížením množství přilnuté mastnoty z vaření.</p>	 <p>Pouze horní a dolní topný článek: tradiční způsob vaření nejvhodnější pro jednotlivá jídla umístěná uprostřed trouby. Horní část trouby bude vždy nejteplejší. Ideální na pečení, ovocné koláče, chléb atd.</p>
 <p>Pouze spodní topný článek: Tato funkce je ideální pro jídla, která vyžadují zvýšenou základní teplotu bez gratinování, např. pečivo, pizzu. Vhodné také pro pomalé vaření dušeného masa a jídel vařených v kastrolích.</p>	 <p>Grilovací topný článek: Použití grilu přináší vynikající výsledky při vaření masa středních a malých porcí, zejména v kombinaci s Rotisserie (je-li to možné). Také ideální pro přípravu klobás a slaniny.</p>
 <p>Poloviční gril: Pro rychlé vaření a gratinování jídla. Nejlepších výsledků lze dosáhnout použitím horní police pro malé porce, spodní police pro větší porce, jako jsou kotlety nebo klobásy. U polovičního grilu se teplo generuje pouze ve středu článku, takže je ideální pro menší množství.</p>	 <p>Obří zóna: Obří zóna nabízí extra prostor a flexibilitu.</p>
 <p>Ochrana proti přehřátí: Bezpečnostní systém, který automaticky vypne varnou desku v případě přehřátí řídicí jednotky.</p>	 <p>Indukce: Provoz těchto varných desek je založen na principu elektromagnetické indukce. Teplo vzniká přímo ve spodní části nádobí během jeho kontaktu s varnou deskou.</p>
 <p>Celoskleněné vnitřní dvířka: Celoskleněné vnitřní dvířka, jeden rovný povrch, který se snadno udržuje čistý.</p>	 <p>Sklo vnitřních dvířek: Lze vyjmout několika rychlými pohyby pro čištění.</p>
 <p>Boční světla: Dvě protilehlá boční světla zvyšují viditelnost uvnitř trouby.</p>	 <p>Indikace zbytkového tepla: Po vypnutí sklokeramické varné desky indikátor zbytkového tepla ukazuje, která z varných zón je stále horká. Když teplota klesne pod 60 °C, indikátor zhasne.</p>
 <p>Vnitřní prostor trouby má 2 různé úrovně vaření.</p>	 <p>Vnitřní prostor trouby má 4 různé úrovně vaření.</p>
 <p>Teleskopické lišty: umožňují vytáhnout jídlo a zkontrolovat jej, aniž byste jej museli zcela vyjmout z trouby.</p>	 <p>Elektronické ovládání: Umožňuje udržovat teplotu uvnitř trouby s přesností 2 – 3 °C. Umožňuje připravovat jídla, která jsou velmi citlivá na změny teploty, jako jsou koláče, suflé, pudinky.</p>
 <p>Sklopný gril: sklopný gril lze snadno odpojit pro pohyb topného tělesa a čištění vrchní části spotřebiče v jednom jednoduchém kroku.</p>	 <p>Objem udává množství použitelného prostoru v troubě v litrech.</p>



Objem udává množství použitelného prostoru v
troubě v litrech.