

LVFABBL3



Skupina výrobků	Myčky na nádobí
Povrchová úprava	Lesk
Komerční šířka	60 cm
Komerční výška	85 cm
Instalace	Volně stojící
Počet košů	3, FlexiDuo
Motor	Inverter 2.0
EAN kód	8017709305116



Programy/funkce



Počet programů	10 + 1	Automatický senzor 45 –	Ano
Teploty mytí	38, 45, 50, 55, 65, 70, 75 °C	65	
Důkladně namoče vodou	Ano	Mix	Ano
Express 27"	Ano	Tichý (-2 dB)	Ano
Krystal	Ano	Intenzita	Ano
Full express – 60 minut	Ano	Samočistící	Ano
ECO	Ano	Hygiena 99,9 %	Ano

Možnosti



Možnost Dry Assist+	Ano	Možnost 1/2 naplnění FlexiZone	Ano
Možnost časovače zpoždění	Až 9 hodin	Možnost speciálních programů	Ano

Košíky



Barva koše	Šedá	Horní koš se systémem EasyGlide	Ano
Barva komponentů koše	Šedá	Největší naložitelné nádobí v horním koši	19,0 cm
		Spodní koš	Se 4 skládacími stojany

Rukojeť	Z plastu s nerezovou vložkou na horním a spodním koši	Spodní koš s vložkami proti odkapávání	Ano
Horní koš	S 3 skládacími stojany	Největší naložitelné nádobí ve spodním koši	30,0 cm
Skleněný držák	Ano	Barevné vnitřní komponenty	Šedá
Nastavení výšky horního koše	Na třech úrovních (5 cm)		

Technické parametry



Width (mm)	598 mm	Snímač zakalení Aquatest	Ano
Depth (mm)	627 mm	System ochrany před vytopením	Celkový Acquastop
Typ zobrazení	LED displej (1 číslice)	Přívod vody	Jediný; studená/teplá voda max. 60 °C – úspora energie s teplou vodou do 35 %
Product Height (mm)	885 mm	Maximální tvrdost vody	100°fH;58°dH
Ovládání	Elektronické	Sušicí systém	Přirozené kondenzační sušení s automatickým otevíráním dvířek Dry Assist + na konci cyklu
Displej	Opožděný start	Materiál vany	Nerezová ocel
Programme graphics	Symbols	Filtr	Nerezová ocel
Indikátor zapnutí/vypnutí	Ano	Skryté topné těleso	Ano
Světelný indikátor soli	Světlo	Závěsy	Samovyvažování s pevnými závěsy
Indikátor leštidla	Světlo	Seřiditelné nožičky	Jen pro vyrovnání
Indikátor konce cyklu	Akustický signál	Back cover	Yes
Mycí systém	Planetarium	Depth of dishwasher with open door (mm)	1171
Třetí ostřikovací rameno	Jednoduchý	Top cover	In plastic
Změkčovač vody	S elektronickým nastavením		

Výkon/energetický štítek – nař. 2019

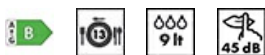

Energy Efficiency Class	B	Programme duration	4:25 h:min
Energy consumption [per 100 cycles, based on the eco programme]	63 kWh	Airborne acoustical noise emissions	45 dB(A) re 1 pW
Rated capacity (ps)	13	Airborne acoustical noise emission class	C
Water consumption [per cycle]	9.0 litres	Energy efficiency Index (EEI)	37.9

Elektrické připojení

Zástrčka	(F; E) Schuko	Kmitočet (Hz)	50 Hz
Připojený výkon	1800 W	Druh připojení	Jednofázové (motory)
Stávající	10 A	Délka napájecího kabelu	140 cm

Napětí

220-240 V

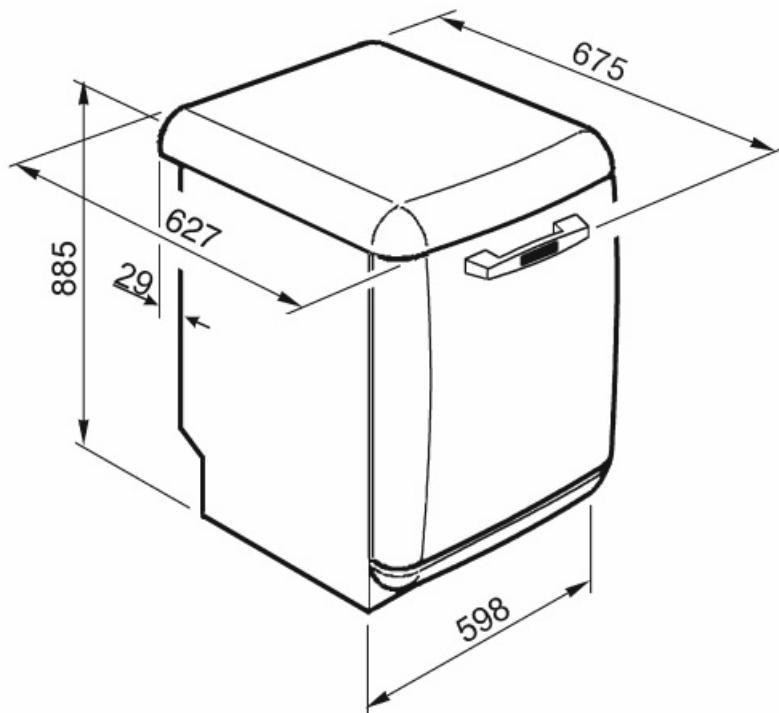

Not included accessories

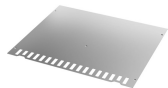

KITINC

Ocelová tyč namontovaná nahoře
zablokuje myčku nádobí nahoře.



KITPLV2

Sada prodloužení pro myčku nádobí a
pračku: délka m. 2

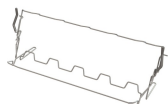

KITGH

























Sada držáku skla. Musí být namontován
na první koš, ale pouze pokud jsou k
dispozici skládací regály

Alternative products



LVFABCR3

Symbols glossary (TT)

	Aquatest měří čírost vody během automatického programu a automaticky zajišťuje minimální spotřebu vody a energie.		Proti odkapávání: Některé modely myček nádobí jsou vybaveny speciálními polymerními tryskami proti odkapávání, které zlepšují proces sušení.
	Časovač zpoždění: Časovač zpoždění může odložit spuštění programu až o 24 hodin.		Třída energetické účinnosti B
	Volba Dry Assist + kromě úspory energie zajišťuje dokonalé vysušení nádobí automatickým otevřením dveří na konci mycího cyklu.		EasyGlide: Pohodlný systém EasyGlide pro snadné vyložení spotřebiče, který umožňuje dosáhnout maximální flexibility naplnění zařízení.
	FlexiDuo: 3. koš na příbory FlexiDuo umožňuje libovolně uspořádat příbory nebo malé šálky, naběračky nebo objemné nádobí: skládá se ze dvou samostatných a pohyblivých modulů.		FlexiZone: Flexizone s 1/2 náplně umožňuje prát s menší náplní, což šetří energii, vodu a čas a neexistují žádná omezení ohledně umístění prádla.
	Hladina hluku: Vynikající izolace a speciální zařízení omezují hluk na minimum.		PLANETARIUM_WASHING_SYSTEM_72dpi
	Auto 45° – 65°: Automatický program upravuje délku cyklu v závislosti na potřebě předmytí a počtu potřebných opláchnutí.		Křišťál: Program Křišťál je určen pro choulostivé nádobí, jako jsou sklenice a porcelán.
	Eko: Eko, tento program ekonomického praní využívá nízké množství vody a energie, aby poskytl neekologičtější možnost čištění.		Normální program: Normální program je vhodný pro běžný stupeň znečištění pro každodenní použití.
	Cyklus rychlého mytí: pro běžně znečištěné smíšené náplně, jako jsou nádobí a pánve, a to i se zaschlými zbytky. Nádobí se umyje a vysuší za 60 minut.		...
	Mycí cyklus vhodný pro běžně znečištěné nádobí, a to i se zaschlými zbytky. Zajišťuje maximální snížení hluku, a je proto ideální, pokud jej chcete pustit		Práce zaměřená na neustálé zlepšování umožnila vytvořit druhou generaci inverterového motoru 2.0, který se vyznačuje vyšší účinností a trvanlivostí v čase, což umožňuje velmi vysoký výkon a nižší spotřebu energie a hlučnost.
	Program máčení: Program máčení umožňuje opláchnutí, aby nedošlo k zaschnutí nečistot.		Rychlý 27 minut: Rychlý program Rychlý 27 minut umyje náplň za pouhých 27 minut.
	Ultraclean: Možnost Ultraclean provádí konečné opláchnutí při vysoké teplotě 70 °C, čímž eliminuje prakticky všechny bakterie.		Symbole ukazují počet sad nádobí myčky nádobí.
	Total Acquastop: Kromě částečné ochrany Acquastop ve všech myčkách nádobí Smeg jsou některé modely vybaveny elektronickým zařízením namontovaným na přívodní hadici, které monitoruje hladinu vody v zařízení, detekuje netěsnosti v hadici a v případě potřeby okamžitě vypíná přívod vody.		Systém WaterSave zajišťuje nejlepší výsledky mytí s minimální spotřebou vody v závislosti na modelu myčky nádobí.



Umožňuje povolit další programy, pokud jsou vybrány společně s jakýmkoli mycím cyklem. Po výběru požadovaného mycího cyklu stiskněte tlačítko (



HYGIENA 99,9 % Program praní při vysoké teplotě. 75° oplach zaručuje odstranění 99,9 % choroboplodných zárodků a bakterií.