



DISHWASHER

D5

**USER MANUAL -
PART I: GENERIC VERSION**

Dear customer:

Thank you for purchasing a dishwasher. Read this manual carefully with simple instructions to ensure the best possible operation of the dishwasher.

Ensure that packaging material is disposed of in accordance with applicable environmental requirements.

If you wish to discard any appliance, please refer to the normal collection, collection and disposal systems or contact the dealer from whom you purchased the appliance and ask for advice on safe disposal.

This device may only be used for its intended purpose.

CONTENTS

SAFETY INFORMATION	3
EARTHING INSTRUCTIONS	4
DISPOSAL	6
PRODUCT OVERVIEW	7
USING YOUR DISHWASHER.....	8
LOADING THE SALT INTO THE SOFTENER.....	8
MAINTENANCE AND CLEANING.....	10
EXTERNAL CARE.....	10
INTERNAL CARE	10
CARING FOR THE DISHWASHER	12
INSTALLATION INSTRUCTION	14
ABOUT POWER CONNECTION	14
WATER SUPPLY AND DRAIN	15
CONNECTION OF DRAIN HOSES	16
POSITION THE APPLIANCE	17
BUILT-IN INSTALLATION.....	18
TROUBLESHOOTING TIPS	22
LOADING THE BASKETS ACCORDING TO EN60436:	25

NOTE:

- Reviewing the section on troubleshooting Tips will help you solve some common problems by yourself.
- If you cannot solve the problems by yourself, please ask for help from a professional technician.
- The manufacturer, following a policy of constant development and updating of the product, may make modifications without giving prior notice.
- If lost or out-of-date, you can receive a new user manual from the manufacturer or responsible vendor.
- Please read this manual carefully before using the dishwasher. Keep this manual for future reference.

SAFETY INFORMATION

WARNING

When using your dishwasher , follow the precautions listed below:

- Installation and repair can only be carried out by a qualified technician
- This appliance is intended to be used in household and similar applications such as:
 - staff kitchen areas in shops, offices and other working environments;
 - farm houses;
 - by clients in hotels, motels and other residential type environments;
 - bed and breakfast type environments.
- This appliance can be used by children aged from 8 years and above and persons with reduced physical, sensory or mental capabilities or lack of experience and knowledge if they have been given supervision or instruction concerning use of the appliance in a safe way and understand the hazards involved.
- Children shall not play with the appliance. Cleaning and user maintenance shall not be done by children without supervision. (For EN60335-1) This appliance is not intended for use by persons (including children) with reduced physical, sensory or mental capabilities, or lack of experience and knowledge, unless they have been given supervision or instruction concerning use of the appliance by a person responsible for their safety. (For IEC60335-1)
- Packaging material could be dangerous for children!
- This appliance is for indoor household use only.
To protect against the risk of electrical shock, do not immerse the unit, cord or plug in water or other liquid.
- Please unplug before cleaning and performing maintenance on the appliance.
- Use a soft cloth moistened with mild soap, and then use a dry cloth to wipe it again.



Earthing Instructions

- This appliance must be earthed. In the event of a malfunction or breakdown, earthing will reduce the risk of an electric shock by providing a path of least resistance of electric current. This appliance is equipped with an earthing conductor plug.
- The plug must be plugged into an appropriate outlet that is installed and earthed in accordance with all local codes and ordinances.
- Improper connection of the equipment-earthing conductor can result in the risk of an electric shock.
- Check with a qualified electrician or service representative if you are in doubt whether the appliance is properly grounded.
- Do not modify the plug provided with the appliance; if it does not fit the outlet.
- Have a proper outlet installed by a qualified electrician.
- Do not abuse, sit on, or stand on the door or dish rack of the dishwasher.
- Do not operate your dishwasher unless all enclosure panels are properly in place.
- Open the door very carefully if the dishwasher is operating, there is a risk of water squirting out.
- Do not place any heavy objects on or stand on the door when it is open. The appliance could tip forward.
- When loading items to be washed:
 - 1) Locate sharp items so that they are not likely to damage the door seal;
 - 2) Warning: Knives and other utensils with sharp points must be loaded in the basket with their points facing down or placed in a horizontal position.
- Some dishwasher detergents are strongly alkaline. They can be extremely dangerous if swallowed. Avoid contact with the skin and eyes and keep children away from the dishwasher when the door is open.

- Check that the detergent powder is empty after completion of the wash cycle.
- Do not wash plastic items unless they are marked “dishwasher safe” or the equivalent.
- For unmarked plastic items not so marked, check the manufacturer’s recommendations.
- Use only detergent and rinse agents recommended for use in an automatic dishwasher.
- Never use soap, laundry detergent, or hand washing detergent in your dishwasher.
- The door should not be left open, since this could increase the risk of tripping.

If the supply cord is damaged, it must be replaced by the manufacturer or its service agent or a similarly qualified person in order to avoid a hazard.

- During installation, the power supply must not be excessively or dangerously bent or flattened.
- Do not tamper with controls.
- The appliance needs to be connected to the main water valve using new hose sets. Old sets should not be reused.
- To save energy, in stand by mode , the appliance will switch off automatically while there is no any operation in 15 minutes .
- The maximum number of place settings to be washed is 6.
The maximum permissible inlet water pressure is 1MPa. The minimum permissible inlet water pressure is 0.04MPa.

Disposal

- For disposing of package and the appliance please go to a recycling center. Therefore cut off the power supply cable and make the door closing device unusable.
- Cardboard packaging is manufactured from recycled paper and should be disposed in the waste paper collection for recycling.
- By ensuring this product is disposed of correctly, you will help prevent potential negative consequences for the environment and human health, which could otherwise be caused by inappropriate waste handling of this product.
- For more detailed information about recycling of this product, please contact your local city office and your household waste disposal service.
- **DISPOSAL: Do not dispose this product as unsorted municipal waste. Collection of such waste separately for special treatment is necessary.**



PRODUCT OVERVIEW

IMPORTANT:

To get the best performance from your dishwasher, read all operating instructions before using it for the first time.

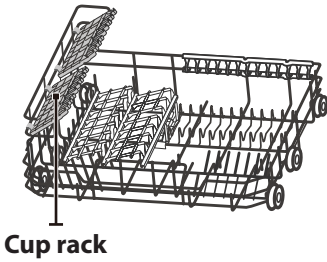
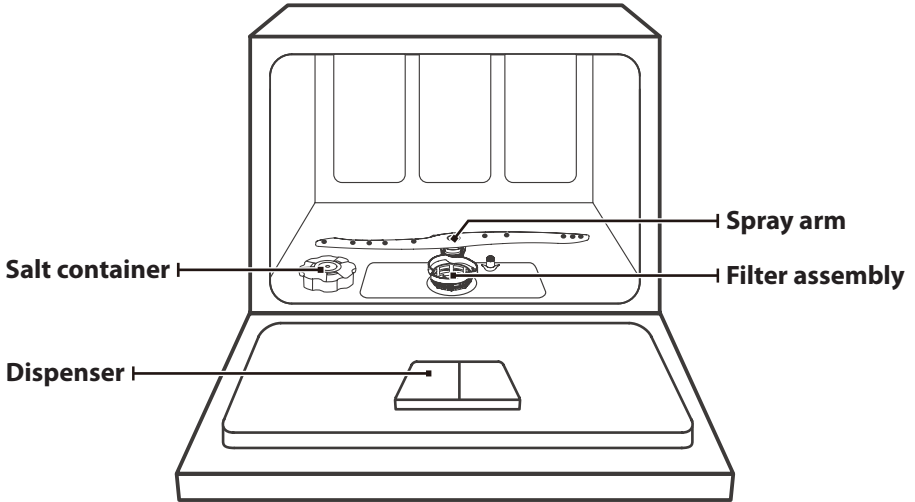

Cup rack

Basket

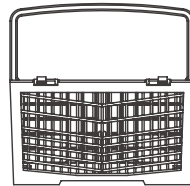

Cutlery rack

NOTE:

Pictures are only for reference, different models may be different.
Please prevail in kind.

USING YOUR DISHWASHER

Before using your dishwasher:

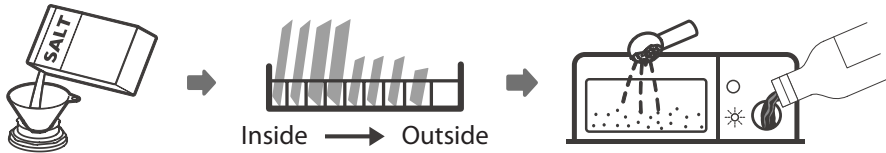

1. Set the water softener
2. Loading the Salt Into the Softener
3. Loading the basket
4. Fill the dispenser



Please check the section 1 "Water Softener" of PART II: Special Version, If you need to set the water softener.

Loading The Salt Into The Softener

NOTE:

If your model does not have any water softener, you may skip this section. Always use salt intended for dishwasher use.

The salt container is located beneath the lower basket and should be filled as explained in the following:

WARNING

- **Only use salt specifically designed for dishwashers use!**

Every other type of salt not specifically designed for dishwasher use, especially table salt, will damage the water softener. In case of damages caused by the use of unsuitable salt the manufacturer does not give any warranty nor is liable for any damages caused.

- **Only fill with salt before running a cycle.**

This will prevent any grains of salt or salty water, which may have been spilled, remaining on the bottom of the machine for any period of time, which may cause corrosion.

Please follow the steps below for adding dishwasher salt:

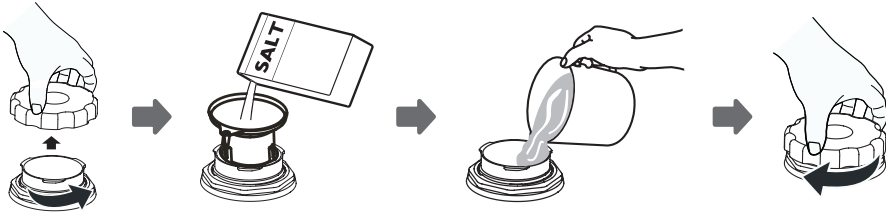

1. Remove the basket and unscrew the reservoir cap.
2. Place the end of the funnel (supplied) into the hole and pour in about 1kg of dishwasher salt.
3. Before first wash, fill the salt container to its maximum limit with water, It is normal for a small amount of water to come out of the salt container.
4. After filling the container, screw back the cap tightly.
5. The salt warning light will stop being after the salt container has been filled with salt.
6. Immediately after filling the salt into the salt container, a washing program should be started (We suggest to use a short program). Otherwise the filter system, pump or other important parts of the machine may be damaged by salty water. This is out of warranty.

NOTE:

- The salt container must only be refilled when the salt warning light (⚠) in the control panel comes on. Depending on how well the salt dissolves, the salt warning light may still be on even though the salt container is filled.
If there is no salt warning light in the control panel (for some Models), you can estimate when to fill the salt into the softener by the cycles that the dishwasher has run.
- If salt has spilled, run a soak or quick program to remove it.

MAINTENANCE AND CLEANING

External Care

The door and the door seal

Clean the door seals regularly with a soft damp cloth to remove food deposits. When the dishwasher is being loaded, food and drink residues may drip onto the sides of the dishwasher door. These surfaces are outside the wash cabinet and are not accessed by water from the spray arm. Any deposits should be wiped off before the door is closed.

The control panel

If cleaning is required, the control panel should be wiped with a soft damp cloth only.

WARNING

- To avoid penetration of water into the door lock and electrical components, do not use a spray cleaner of any kind.
- Never use abrasive cleaners or scouring pads on the outer surfaces because they may scratch the finish. Some paper towels may also scratch or leave marks on the surface.

Internal Care

Filtering system

The filtering system in the base of the wash cabinet retains coarse debris from the washing cycle. The collected coarse debris may cause the filters to clog. Check the condition of the filters regularly and clean them if necessary under running water. Follow the steps below to clean the filters in the wash cabinet.

NOTE:

Pictures are only for reference, different models of the filtering system and spray arm may be different. Please prevail in kind.

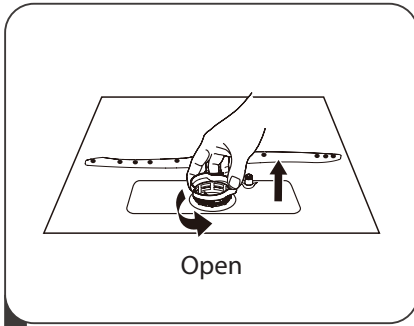

- 1** Hold the coarse filter and rotate it 2 anticlockwise to unlock the filter. Lift the filter upwards and out of the dishwasher.

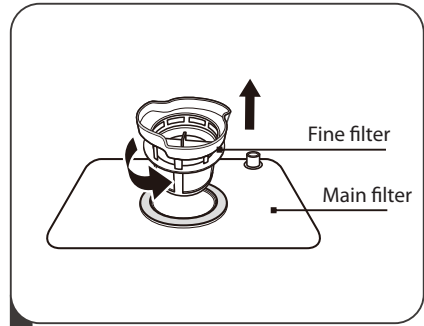

- 2** Lift fine filter up from main filter.

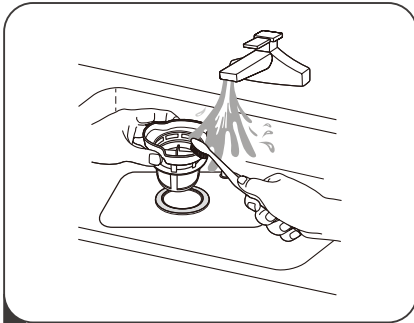

- 3** Larger food remnants can be cleaned by rinsing the filter under running water. For a more thorough clean, use a soft cleaning brush.

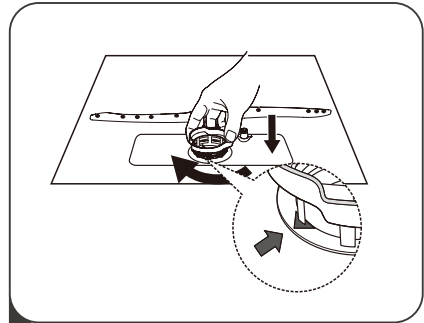

- 4** Reassemble the filters in the reverse order of the disassembly, replace the filter insert, and rotate clockwise to the close arrow.

! WARNING

- Do not over tighten the filters. Put the filters back in sequence securely, otherwise coarse debris could get into the system and cause a blockage.
- Never use the dishwasher without filters in place. Improper replacement of the filter may reduce the performance level of the appliance and damage dishes and utensils.

Spray arm

It is necessary to clean the spray arm regularly for hard water chemicals will clog the spray arm jets and bearings.

To clean the spray arm, follow the instructions below:

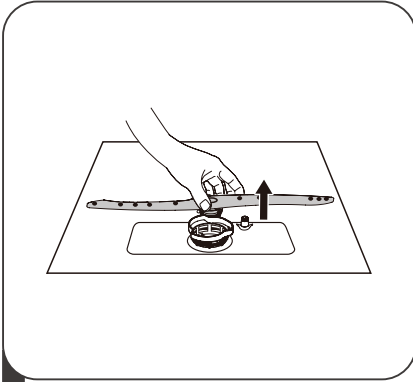

- 1** To remove the spray arm, pull out the spray arm upward.

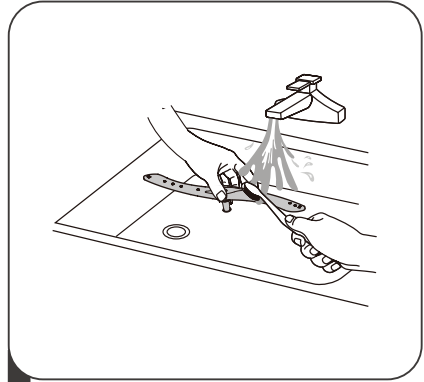

- 2** Wash the spray arm in soapy and warm water and use a soft brush to clean the jets. Replace them after rinsing them thoroughly.

Caring For The Dishwasher

Frost precaution

Please take frost protection measures on the dishwasher in winter. Every after washing cycles, please operate as follows:

1. Cut off the electrical power to the dishwasher at the supply source.
2. Turn off the water supply and disconnect the water inlet pipe from the water valve.
3. Drain the water from the inlet pipe and water valve. (Use a pan to gather the water)
4. Reconnect the water inlet pipe to the water valve.
5. Remove the filter at the bottom of the tub and use a sponge to soak up water in the sump.

After every wash

After every wash, turn off the water supply to the appliance and leave the door slightly open so that moisture and odors are not trapped inside.

Remove the plug

Before cleaning or performing maintenance, always remove the plug from the socket.

No solvents or abrasive cleaning

To clean the exterior and rubber parts of the dishwasher, do not use solvents or abrasive cleaning products. Only use a cloth with warm soapy water.

To remove spots or stains from the surface of the interior, use a cloth dampened with water and a little vinegar, or a cleaning product made specifically for dishwashers.

When not in use for a longtime

It is recommended that you run a wash cycle with the dishwasher empty and then remove the plug from the socket, turn off the water supply and leave the door of the appliance slightly open. This will help the door seals to last longer and prevent odors from forming within the appliance.

Moving the appliance

If the appliance must be moved, try to keep it in the vertical position. If absolutely necessary, it can be positioned on its back.

Seals

One of the factors that cause odours to form in the dishwasher is food that remains trapped in the seals. Periodic cleaning with a damp sponge will prevent this from occurring.

INSTALLATION INSTRUCTION

WARNING



Electrical Shock Hazard

Disconnect electrical power before installing dishwasher.
Failure to do so could result in death or electrical shock.

Attention

The installation of the pipes and electrical equipments should be done by professionals.

About Power Connection

WARNING

For personal safety:

- Do not use an extension cord or an adapter plug with this appliance.
- Do not, under any circumstances, cut or remove the earthing connection from the power cord.

Electrical requirements

Please look at the rating label to know the rating voltage and connect the dishwasher to the appropriate power supply. Use the required fuse 10A/13A/16A, time delay fuse or circuit breaker recommended and provide separate circuit serving only this appliance.

Electrical connection

Ensure the voltage and frequency of the power being corresponds to those on the rating plate. Only insert the plug into an electrical socket which is earthed properly. If the electrical socket to which the appliance must be connected is not appropriate for the plug, replace the socket, rather than using a adaptors or the like as they could cause overheating and burns.

 **Ensure that proper earthing exists before use.**

Water Supply And Drain

Cold water connection

Connect the cold water supply hose to a threaded 3/4(inch) connector and make sure that it is fastened tightly in place.

If the water pipes are new or have not been used for an extended period of time, let the water run to make sure that the water is clear. This precaution is needed to avoid the risk of the water inlet to be blocked and damage the appliance.

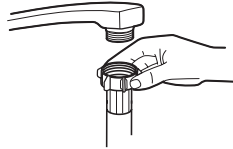

ordinary supply hose



safety supply hose

About the safety supply hose

The safety supply hose consists of the double walls. The hose's system guarantees its intervention by blocking the flow of water in case of the supply hose breaking and when the air space between the supply hose itself and the outer corrugated hose is full of water.

WARNING

A hose that attaches to a sink spray can burst if it is installed on the same water line as the dishwasher. If your sink has one, it is recommended that the hose be disconnected and the hole plugged.

How to connect the safety supply hose

1. Pull The safety supply hoses completely out from storage compartment located at rear of dishwasher.
2. Tighter the screws of the safety supply hose to the faucet with thread 3/4inch.
3. Turn water fully on before starting the dishwasher.

How to disconnect the safety supply hose

1. Turn off the water.
2. Unscrew the safety supply hose from the faucet.

Connection Of Drain Hoses

Insert the drain hose into a drain pipe with a minimum diameter of 4 cm, or let it run into the sink, making sure to avoid bending or crimping it. The height of drain pipe must be less than 600mm. The free end of the hose must not be immersed in water to avoid the back flow of it.

 Please securely fix the drain hose in either position A or position B

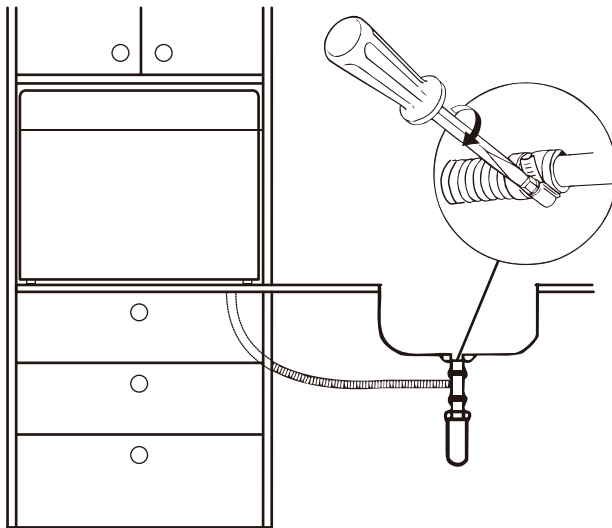
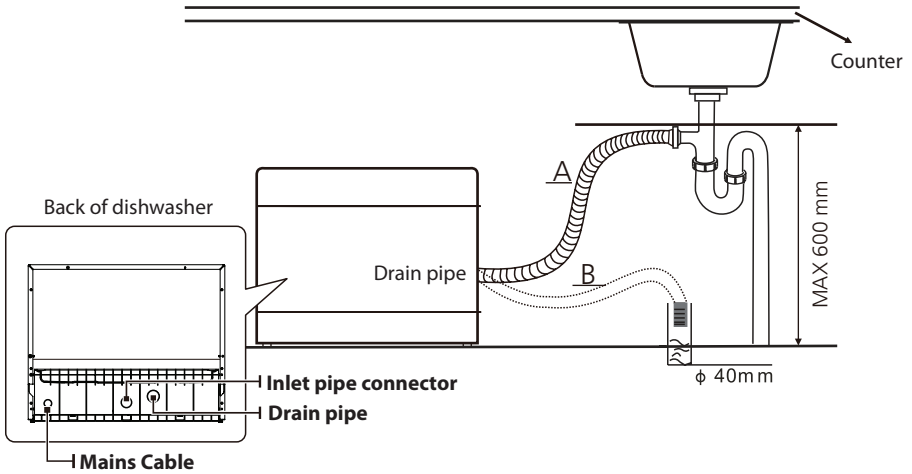

How to drain excess water from hoses

If the sink is 1000 higher from the floor, the excess water in hoses cannot be drained directly into the sink. It will be necessary to drain excess water from hoses into a bowl or suitable container that is held outside and lower than the sink.

Water outlet

Connect the water drain hose. The drain hose must be correctly fitted to avoid water leaks. Ensure that the water drain hose is not kinked or squashed.

Extension hose

If you need a drain hose extension, make sure to use a similar drain hose. It must be no longer than 4 meters; otherwise the cleaning effect of the dishwasher could be reduced.

Syphon connection

The waste connection must be at a height less than 100 cm (maximum) from the bottom of the dish. The water drain hose should be fixed .

Position The Appliance

Position the appliance in the desired location. The back should rest against the wall behind it, and the sides, along the adjacent cabinets or walls. The dishwasher is equipped with water supply and drain hoses that can be positioned either to the right or the left sides to facilitate proper installation.

Built-In Installation

Step 1a:

If only the body into cabinets, please make this map the size of the cabinet hole.

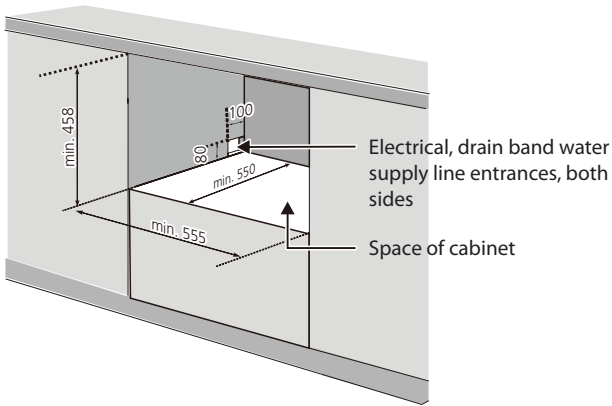

Step 1b:

If the entire decorative panel into the cabinet also, the size of A should be equal to D + 9.5; size B should be equal to C + 6;

Meanwhile, the cabinet around the inward booster:

both sides of the $(C - 555) / 2 + 3$; C, D and E as the second step within the relevant size decorative panels.

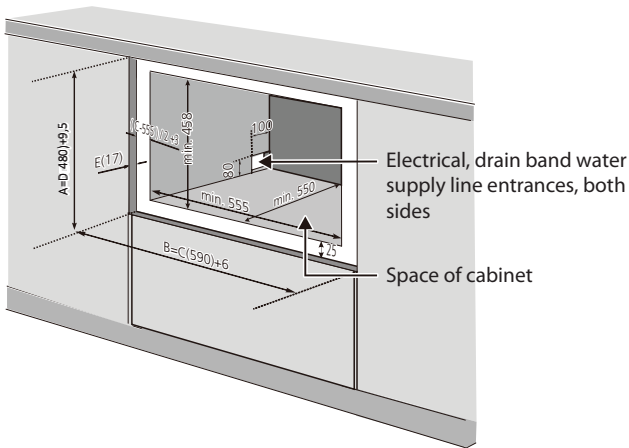

Step 2: Aesthetic panel's dimensions and installation

Weight of the decorative panel should be min 3Kg-max 4Kg.

Dim. A and B could be alterable by handle,

Dim. C, D and E could be alterable by fact,

Dim. E should be in range 16~22mm, besides the appliance assembling decorative panel.

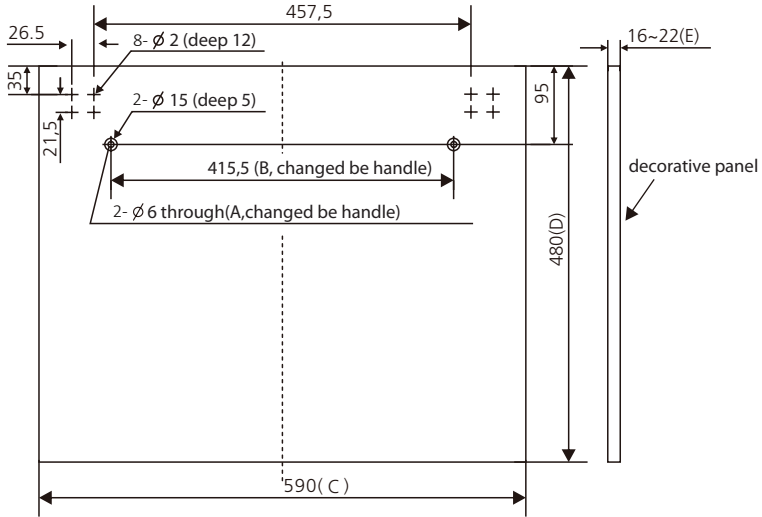

(Unit: mm)

Step 3: Assemble the decorative panel

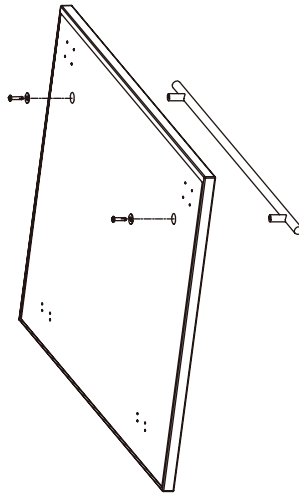

NOTE:

If the machine with a decorative plate, no this step.

Step 4:

Assemble the decorative door on the dishwasher, as figure. First install screw between the cabinet base board and decorative panel, in all 16; then pull glide from out door groove, case 8-screw between decorative panels and glide .

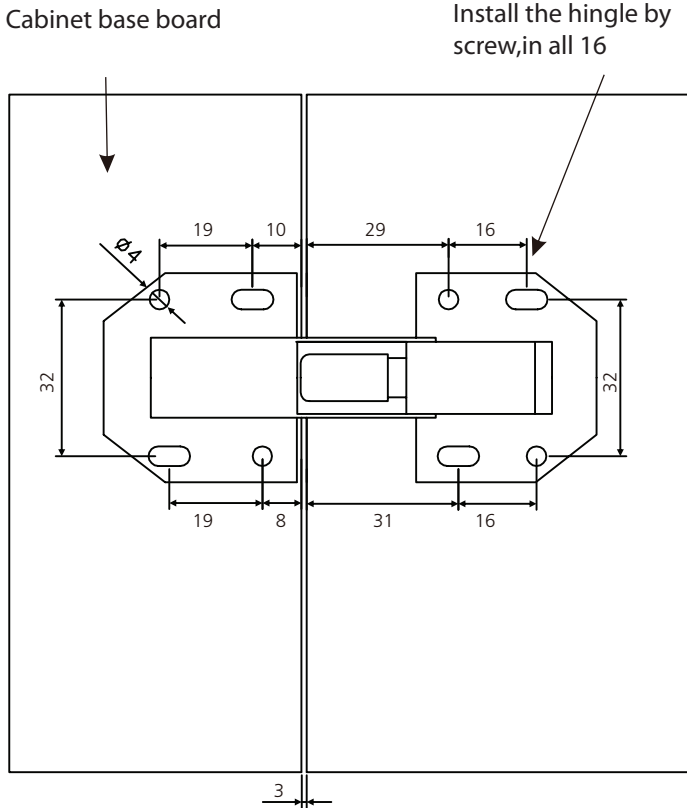

Decorative panel

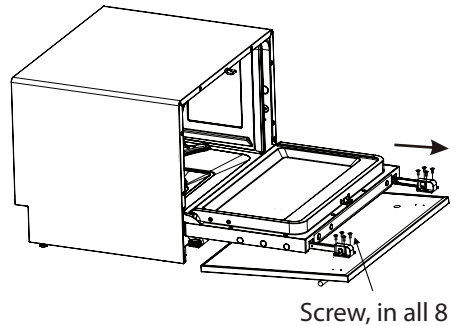
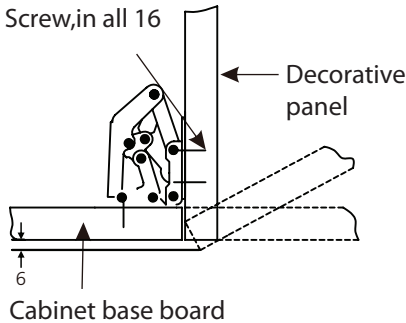

Step 5: Install the adjust screw into the base

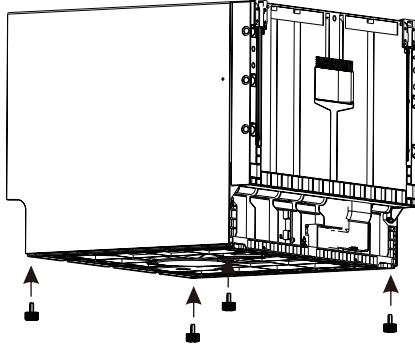

Step 6:

Install the dishwasher in aperture, but not full, as figure, adjust screw, let its bottom align aperture's base, then push dishwasher full.

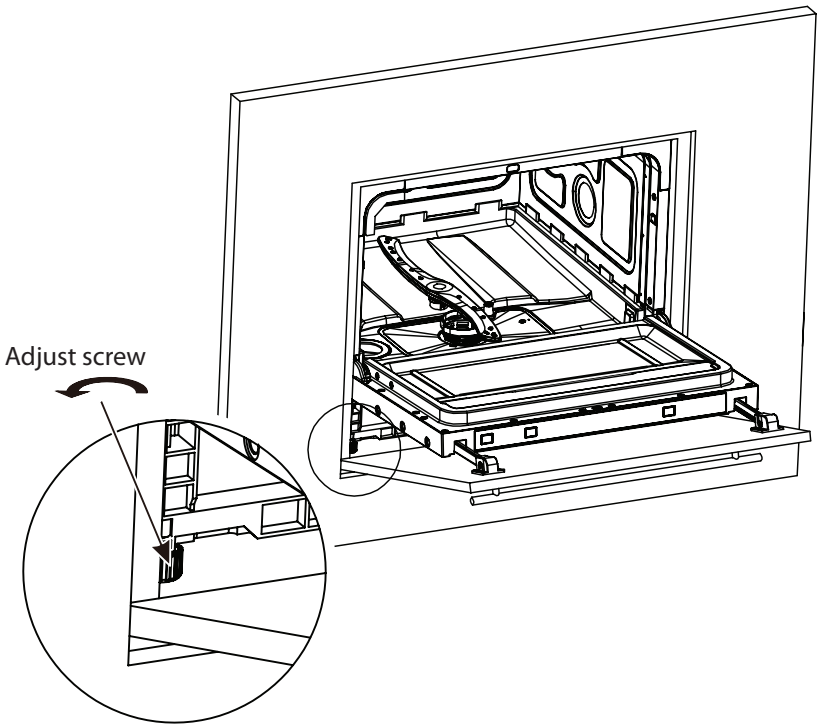

TROUBLESHOOTING TIPS

Before Calling For Service

Reviewing the charts on the following pages may save you from calling for service.

Problem	Possible causes	Solution
Dishwasher doesn't start	Fuse blown, or the circuit breaker tripped.	Replace fuse or reset circuit breaker. Remove any other appliances sharing the same circuit with the dishwasher.
	Power supply is not turned on.	Make sure the dishwasher is turned on and the door is closed securely. Make sure the power cord is properly plugged into the wall socket.
	Door of dishwasher not properly closed.	Make sure to close the door properly and latch it.
Water not pumped from dishwasher	Kink in drain hose	Check drain hose.
	Filter clogged.	Check the coarse filter. (see section titled "Internal Care")
	Kitchen sink clogged.	Check the kitchen sink to make sure it is draining well. If the problem is the kitchen sink that is not draining, you may need a plumber rather than a serviceman for dishwashers.
Suds in the tub	Improper detergent	Use only the special dishwasher detergent to avoid suds. If this occurred, open the dishwasher and let suds evaporate. Add 1 gallon of cold water to the tub. Close and latch the dishwasher, then Start any wash cycle to drain out the water. Repeat if necessary.
	Spilled rinse-aid.	Always wipe up rinse-aid spills immediately.
Stained tub interior	Detergent with colourant may have been used.	Make sure that the detergent has no colourant.

Problem	Possible causes	Solution
White film on inside surface	Hard water minerals.	To clean the interior, use a damp sponge with dishwasher detergent and wear rubber gloves. Never use any other cleaner than dishwasher detergent for the risk of foaming or suds.
There are rust stains on cutlery	The affected items are not corrosion resistant.	Avoid washing items that are not corrosion resistant in the dishwasher.
	A program was not run after dishwasher salt was added. Traces of salt have gotten into the wash cycle.	Always run the quick wash program without any crockery in the dishwasher and without selecting the Turbo function (if present), after adding dishwasher salt.
	The lid of the softer is loose.	Check the lip. Ensure the fix is fine.
Knocking noise in the wash cabinet	The spray arm is knocking against an item in a basket.	Interrupt the program, and rearrange the items which are obstructing the spray arm.
Rattling noise in the wash cabinet	Item of crockery are loose in the wash cabinet.	Interrupt the program, and rearrange the items of crockery.
Knocking noise in the water pipes	This may be caused by on-site installation or the cross-section of the piping.	This has no influence on the dishwasher function. If in doubt, contact a qualified plumber.
The dishes are not clean	The dishes were not loaded correctly.	See PART II "Preparing And Loading Dishes".
	The programme was not powerful enough.	Select a more intensive programme.
	Not enough detergent was dispensed.	Use more detergent, or change your detergent.
	Item are blocking the path of spray arm.	Rearrange the items so that the spray can rotate freely.
	The filter combination in the base of wash cabinet is not clean or is not correctly fitted. This may cause the spray arm jets to get blocked.	Clean and/or fit the filter correctly. Clean the spray arm jets.

Problem	Possible Causes	What To Do
Cloudiness on glassware.	Combination of soft water and too much detergent.	Use less detergent if you have soft water and select a shorter cycle to wash the glassware and to get them clean.
Black or grey marks on dishes	Aluminium utensils have rubbed against dishes	Use a mild abrasive cleaner to eliminate those marks.
Detergent left in dispenser cups	Dishes block detergent dispenser cups	Re-loading the dishes properly.
The dishes are not drying	Improper loading	Load the dishwasher as suggested in the directions.
	Dishes are removed too soon	Do not empty your dishwasher immediately after washing. Open the door slightly so that the steam can escape. Begin unloading the dishwasher only once the dishes are barely warm to the touch.
	Wrong program has been selected.	In short programs the washing temperature is lower. This also lowers cleaning performance. Choose a program with a long washing time.
	Use of cutlery with a low-quality coating.	Water drainage is more difficult with these items. Cutlery or dishes of this type are not suitable for washing in the dishwasher.

LOADING THE BASKETS ACCORDING TO EN60436:

1. Basket:

with the cup rack

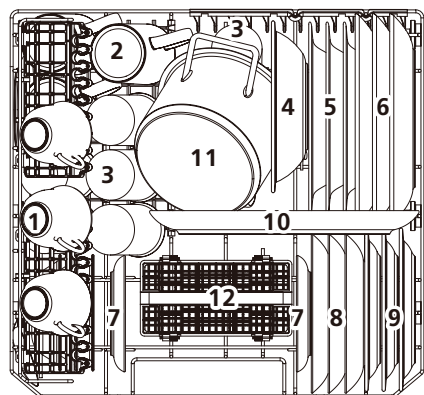

without the cup rack

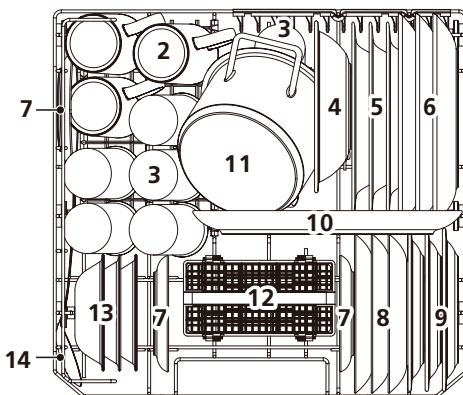

Number	Item
1	Cups
2	Mugs
3	Glasses
4	Melamine bowl
5	Soup plates
6	Dinner plates
7	Saucers

Number	Item
8	Dessert dishes
9	Melamine dessert plates
10	Oval platter
11	Small pot
12	Cutlery basket
13	Dessert bowls
14	Serving spoon

Loading the household dishwasher up to the capacity indicated by the manufacturer will contribute to energy and water savings

2. Cutlery basket:

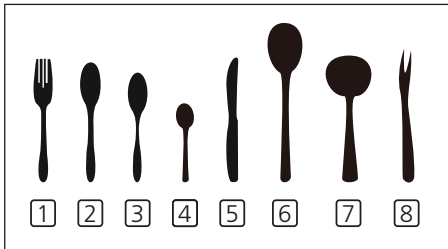
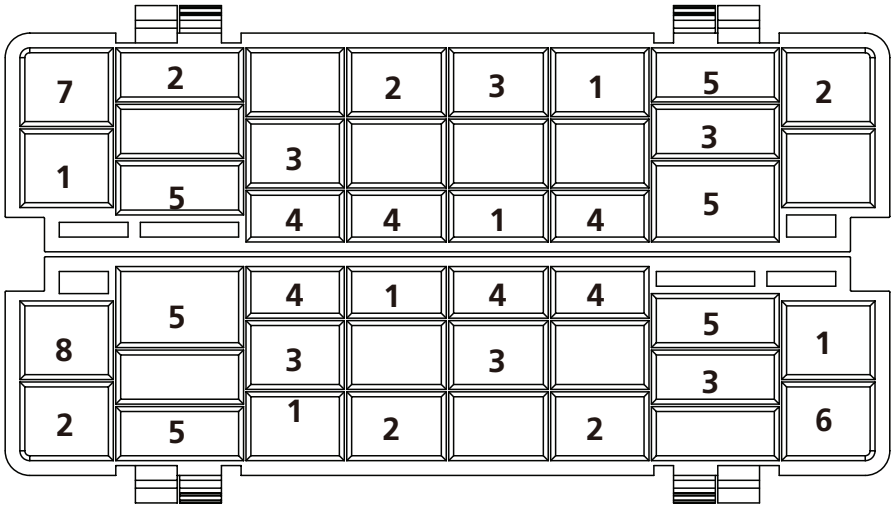

Number

Information for comparability tests in accordance with EN60436

Number	Item
1	Forks
2	Soup spoons
3	Dessert spoons
4	Teaspoons
5	Knives
6	Serving spoons
7	Gravy ladles
8	Serving forks

- Capacity: 6 place settings
- Program: ECO
- Rinse aid setting: Max
- Softener setting: H4



DISHWASHER

D5

**INSTRUCTION MANUAL -
PART II: SPECIAL VERSION**

CONTENT

QUICK USER GUIDE	3
USING YOUR DISHWASHER	4
CONTROL PANEL	4
WATER SOFTENER	6
PREPARING AND LOADING DISHES	7
FUNCTION OF THE RINSE AID AND DETERGENT.....	10
FILLING THE RINSE AID RESERVOIR	11
FILLING THE DETERGENT DISPENSER	12
WASH CYCLE TABLE	13
SAVING ENERGY	14
STARTING A PROGRAMME	14
CHANGING THE PROGRAM MID-CYCLE.....	14
FORGET TO ADD A DISH?	15
ERROR CODES	15
TECHNICAL INFORMATION	16
PRODUCT INFORMATION SHEET (EN60436)	17

NOTE:

- If you cannot solve the problems by yourself, please ask for help from a professional technician.
- The manufacturer, following a policy of constant development and updating of the product, may make modifications without giving prior notice.
- If lost or out-of-date, you can receive a new user manual from the manufacturer or responsible vendor.

QUICK USER GUIDE

Please read the corresponding content on the instruction manual for detailed operating method.

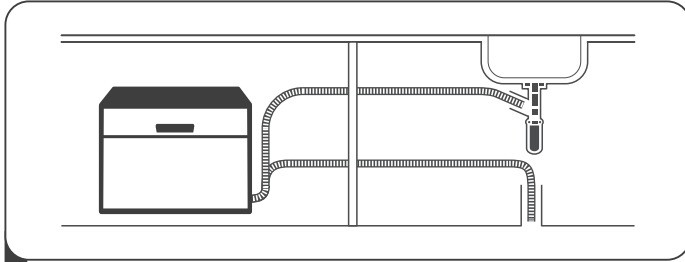

1 1 Install the dishwasher

(Please check the section 5 "INSTALLATION INSTRUCTION" of PART I: Generic Version.)

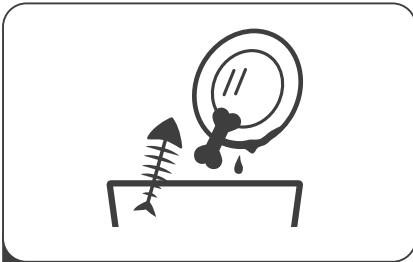

2 2 Remove larger residue from dishes.
Avoid pre-rinsing.

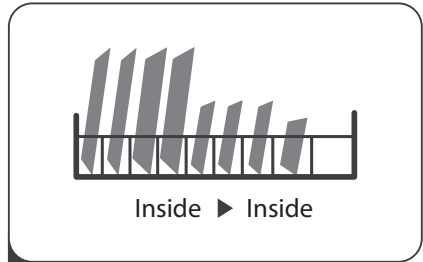

3 3 Load the baskets

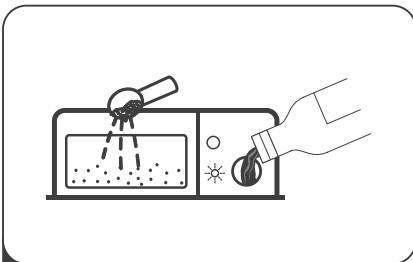

4 4 Fill the dispenser with detergent
and rinse aid.

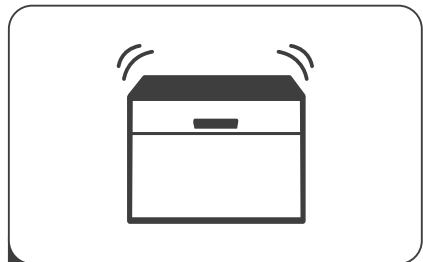

5 5 Select a suitable programme and
start the dishwasher.

USING YOUR DISHWASHER



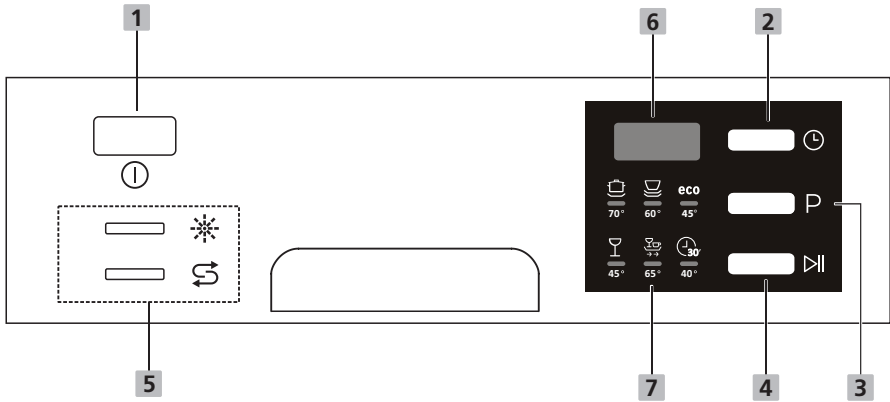







Control Panel



Operation (Button)

1 Power	Press this button to turn on your dishwasher.
2 Delay	Press this button to set the delayed hours for washing. You can delay the start of washing up to 24 hours. One press on this button delays the start of washing by one hour.
3 Program	Press this button to select the appropriate washing program, the selected program indicator will be lit.
4 Start / Pause	To start the selected washing program or pause it when the dishwasher is working.

Display

<p>5 Warning indicator</p>	<p> Rinse Aid If the  indicator is lit, it means the dishwasher is low on dishwasher rinse aid and requires a refill.</p> <p> Salt If the  indicator is lit, it means the dishwasher is low on dishwasher salt and needs to be refilled.</p>
<p>6 </p>	<p>To show the reminding time and delay time, error codes etc.</p>
<p>7 Program indicator</p>	<p> Intensive For heaviest soiled crockery, and normally soiled pots, pans, dishes etc. With dried-on food.</p> <p> Universal For normally soiled loads, such as pots, plates, glasses and lightly soiled pans.</p> <p>eco ECO This is standard program, it is suitable to clean normally soiled tableware and it is the most efficient program in terms of its combined energy and water consumption for that type of tableware.</p> <p> Glass For lightly soiled crockery and glass.</p> <p> Rapid For normally soiled loads that need quick wash.</p> <p> 30 minutes A shorter wash for lightly soiled loads that do not need drying.</p>

Water Softener

The water softener must be set manually, using the water hardness dial.

The water softener is designed to remove minerals and salts from the water, which would have a detrimental or adverse effect on the operation of the appliance.

The more minerals there are, the harder your water is.

The softener should be adjusted according to the hardness of the water in your area.

Your local Water Authority can advise you on the hardness of the water in your area.

Adjusting salt consumption

The dishwasher is designed to allow for adjustment in the amount of salt consumed based on the hardness of the water used. This is intended to optimise and customise the level of salt consumption.

Please follow the steps below for adjustment in salt consumption.

1. Close the door, switch on the appliance;
2. Within 60 seconds after the appliance was switched on, press the Programme button for more than 5 seconds to start the water softener setting mode ;
3. Press the Program button again to select the proper setting according to your local environment, the setting will change in the following sequence:
H1->H2->H3->H4->H5->H6;
4. Without any operation in five seconds or press the Power button to end the setting mode, the setting is memorized by the programme.

WATER HARDNESS		Setting on the water softener	Digital display stalls	Regeneration occurs every X program sequence 3)
°dH ¹⁾	mmol/l ²⁾			
0 - 5	0 - 0,9	1	H1	No regeneration
6 - 11	1,0 - 2,0	2	H2	10
12 - 17	2,1 - 3,0	3	H3	5
18 - 22	3,1 - 4,0	4 *	H4	3
23 - 34	4,1 - 6,1	5	H5	2
35 - 45	6,2 - 8,0	6	H6	1

1) German degree of measurement for the water hardness

2) millimol, international unit for water hardness

3) Every cycle with a regeneration operation consumes additional 2.0 litres of water, the energy consumption increases by 0.02 kWh and the program extends by 4 minutes.

* factory setting



Please check the section 3 “Loading The Salt Into The Softener” of PART I: Generic Version, if your dishwasher lacks salt.

NOTE:

If your model does not have any water softener, you may skip this section.

Water Softener

The hardness of the water varies from place to place. If hard water is used in the dishwasher, deposits will form on the dishes and utensils.

The appliance is equipped with a special softener that uses a salt container specifically designed to eliminate lime and minerals from the water.

Preparing And Loading Dishes

- Consider buying utensils which are identified as dishwasher-proof.
- For particular items, select a program with the lowest possible temperature.
- To prevent damage, do not take glass and cutlery out of the dishwasher immediately after the program has ended.

For washing the following cutlery/dishes

Are not suitable

- Cutlery with wooden, horn china or mother-of-pearl handles
- Plastic items that are not heat resistant
- Older cutlery with glued parts that are not temperature resistant
- Bonded cutlery items or dishes
- Pewter or cooper items
- Crystal glass
- Steel items subject to rusting
- Wooden platters
- Items made from synthetic fibres

Are of limited suitability

- Some types of glasses can become dull after a large number of washes
- Silver and aluminum parts have a tendency to discolour during washing
- Glazed patterns may fade if machine washed frequently

Recommendations for loading the dishwasher

Scrape off any large amounts of leftover food. Soften remnants of burnt food in pans. It is not necessary to rinse the dishes under running water.

For best performance of the dishwasher, follow these loading guidelines.

(Features and appearance of baskets and cutlery baskets may vary from your model.)

Place objects in the dishwasher in following way:

- Items such as cups, glasses, pots/pans, etc. are faced downwards.
- Curved items, or ones with recesses, should be loaded aslant so that water can run off.
- All utensils are stacked securely and can not tip over.
- All utensils are placed in the way that the spray arms can rotate freely during washing.
- Load hollow items such as cups, glasses, pans etc. With the opening facing downwards so that water cannot collect in the container or a deep base.
- Dishes and items of cutlery must not lie inside one another, or cover each other.
- To avoid damage, glasses should not touch one another.
- The upper basket is designed to hold more delicate and lighter dishware such as glasses, coffee and tea cups.
- Long bladed knives stored in an upright position are a potential hazard!
- Long and / or sharp items of cutlery such as carving knives must be positioned horizontally in the upper basket.
- Please do not overload your dishwasher. This is important for good results and for reasonable consumption of energy.

NOTE:

Very small items should not be washed in the dishwasher as they could easily fall out of the basket.

Removing the dishes

To prevent water dripping from the upper basket into the lower basket, we recommend that you empty the lower basket first, followed by the upper basket.

WARNING



Items will be hot! To prevent damage, do not take glass and cutlery out of the dishwasher for around 15 minutes after the program has ended.

Loading the basket

All tableware can't be placed face up, in order to improve the cleaning area and washing performance, it is recommended to place the dirty side towards the spray arm. Please don't let tableware out of basket bottom to make sure not block the moving of the spray arm.

The maximum diameter advised for plates in front of the detergent dispenser is of 19 cm, this not to hamper the opening of it.

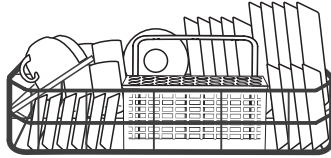

Loading the cutlery basket

For personal safety and a top quality cleaning, place the silverware in the basket making sure that:

- They do not nest together.
- Silverware is placed with the handles-down.
- But place knives and other potentially dangerous utensils are placed handles-up.

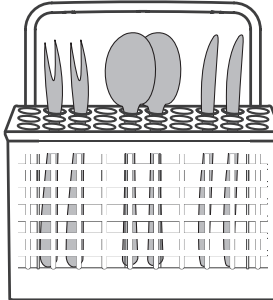

WARNING



Do not let any item extend through the bottom.
Always load sharp utensils with the sharp point down!



For the best washing effect, please load the baskets refer to standard loading options on last section of PART I: Generic Version

Function Of The Rinse Aid And Detergent

The rinse aid is released during the final rinse to prevent water from forming droplets on your dishes, which can leave spots and streaks. It also improves drying by allowing water to run off the dishes. Your dishwasher is designed to use liquid rinse aids.

WARNING

Only use branded rinse aid for dishwasher. Never fill the rinse aid dispenser with any other substances (e.g. Dishwasher cleaning agent, liquid detergent). This would damage the appliance.

When to refill the rinse aid dispenser

Unless the rinse-aid warning light () on the control panel is on, you can always estimate the amount from the color of the optical level indicator located next to the cap. When the rinse-aid container is full, the indicator will be fully dark. The size of the dark dot decreases as the rinse-aid diminishes. You should never let the rinse aid level be less than 1/4 full.

As the rinse aid diminishes, the size of the black dot on the rinse aid level indicator changes, as illustrated below.

- Full
- ◐ 3/4 full
- ◑ 1/2 full
- ◒ 1/4 full
- Empty

Function of detergent

The chemical ingredients that compose the detergent are necessary to remove, crush and dispense all dirt out of the dishwasher. Most of the commercial quality detergents are suitable for this purpose.

WARNING

- Proper Use of Detergent
Use only detergent specifically made for dishwashers use. Keep your detergent fresh and dry.

Do not fill detergent into the dispenser until you are ready to start the dishwasher.

-  **Dishwasher detergent is corrosive! Keep dishwasher detergent out of the reach of children.**

Filling The Rinse Aid Reservoir

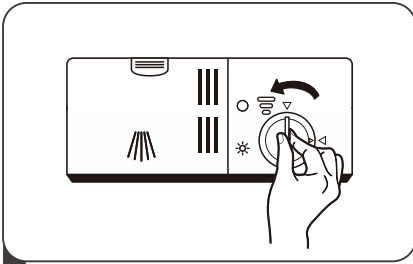

- 1 Remove the rinse aid reservoir cap by rotating it counterclockwise.

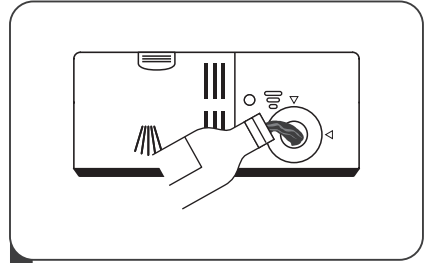

- 2 Carefully pour in the rinse aid into the dispenser, whilst avoiding it to overflow.

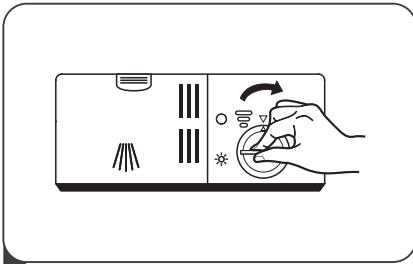

- 3 Close the rinse aid reservoir cap by rotating it clockwise.

NOTE:

Clean up any spilled rinse aid with an absorbent cloth to avoid excessive foaming during the next wash.

Adjusting the rinse aid reservoir

Remove the rinse aid reservoir cap. Turn the rinse aid indicator dial to a number. The higher the number, the more rinse aid the dishwasher uses.

If the dishes are not drying properly or are spotted, adjust the dial to the next higher number until your dishes are spot-free.

Reduce it if there are sticky whitish stains on your dishes or a bluish film on glassware or knife blades.

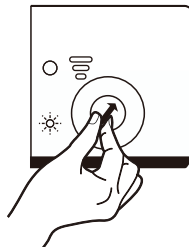

Filling The Detergent Dispenser

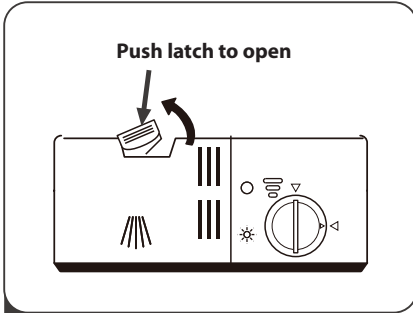

- 1 Press the release catch on the detergent dispenser to open the cover.

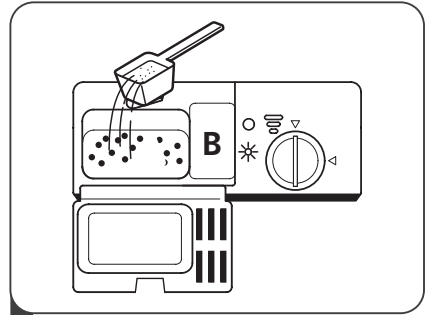

- 2 Add detergent into the larger cavity (A) for main wash. For more heavily soiled wash loads, also add some detergent into the smaller cavity (B) for release during pre-wash.

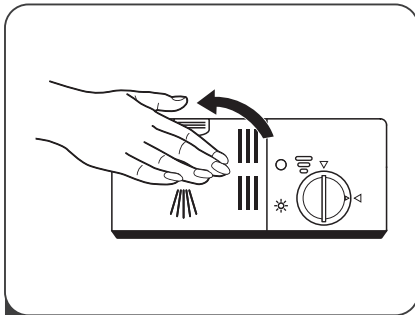

- 3 Close the cover and press on it until it locks into place.





NOTE:

- Please observe the manufacturer's recommendations on the detergent packaging.

WASH CYCLE TABLE

The table below shows which programs are best for the levels of food residue on them and how much detergent is needed. It also show various information about the programs. Consumption values and program duration are only indicative except for ECO program.

(●) indicates that the program uses rinse aid in the last rinse.

Program	Description Of Cycle	Detergent Pre/ Main Wash	Running Time (min)	Energy (kWh)	Water (L)	Rinse Aid
 Intensive	Pre-wash(50°C) Wash(70°C) Rinse Rinse Rinse(70°C) Drying	4/10 g 1 tab	140	1,2	9,6	●
 Universal	Pre-wash Wash(60°C) Rinse Rinse(70°C) Drying	4/10 g 1 tab	120	1,05	7,7	●
eco (*EN60436)	Pre-wash Wash(45°C) Rinse(65°C) Drying	4/10g 1 tab	230	0,613	6,5	●
 Glass	Wash(45°C) Rinse Rinse(60°C) Drying	14g 1 tab	75	0,65	5,8	●
 Rapid	Wash(65°C) Rinse(70°C) Drying	12g 1 tab	90	0,65	7,0	●
 30 minuta 40°	Wash(40°C) Rinse Rinse(40°C)	15 g	30	0,23	6	0

NOTE:

EN60436: This program is the test cycle. The information for comparability test in accordance with EN 60436.

The eco programme is suitable to clean normally soiled tableware, that for this use, it is the most efficient programme in terms of its combined energy and water consumption, and that it is used to assess compliance with the EU ecodesign legislation.

The values given for programmes other than the eco programme are indicative only. Manual pre-rinsing of tableware items leads to increased water and energy consumption and is not recommended. Washing tableware in a household dishwasher usually consumes less energy and water in the use phase than hand dishwashing when

Saving Energy

1. Pre-rinsing of tableware items leads to increased water and energy consumption and is not recommended.
2. Washing tableware in a household dishwasher usually consumes less energy and water in the use phase than hand dishwashing when the household dishwasher is used according to the instructions.

Starting A Programme

1. Draw out the basket, load the dishes and push them back.
2. Pour in the detergent.
3. Insert the plug into the socket. The power supply refer to last page “Product fiche”. Make sure that the water supply is turned on to full pressure.
4. Close the door, press the Power button, to switch on the machine.
5. Choose a program, the response light will turn on. Then press the Start/Pause button, the dishwasher will start its cycle.

Changing The Program Mid-cycle

A programme can only be changed if it has been running only for a short period of time, otherwise the detergent may have already been released or the wash water with detergent has already been drained. If this is the case, the dishwasher needs to be reset and the detergent dispenser must be refilled. To reset the dishwasher, follow the instructions below:

1. Press the Start/Pause button to pause the washing.
2. Press Program button for more than 3 seconds the machine will be in program selection mode.
3. Press the Program button to select the desired program.
4. Press the Start/Pause button, after 1 seconds, the dishwasher will start.

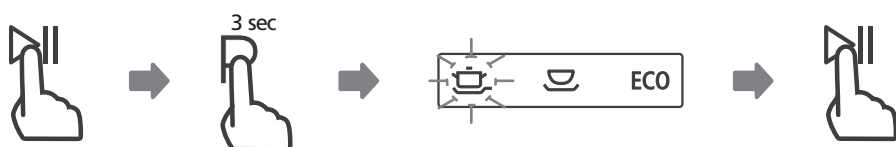

Forget To Add A Dish?

A forgotten dish can be added any time before the detergent dispenser opens. If this is the case, follow the instructions below:

1. Press the Start/Pause button to pause the washing.
2. Wait 5 seconds then open the door.
3. Add the forgotten dishes.
4. Close the door.
5. Press the Start/Pause button, the dishwasher will start.

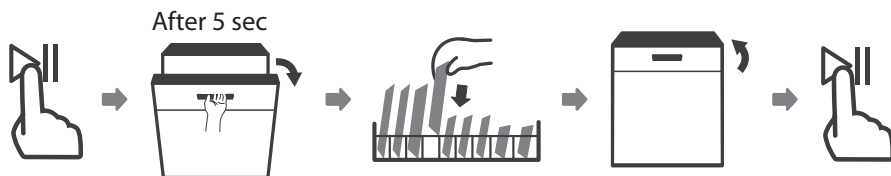

WARNING



It is dangerous to open the door mid-cycle, as hot steam may scald you.

ERROR CODES

If there is a malfunction the dishwasher will display an error code. The following table shows possible error codes and their causes.

Codes	Meanings	Possible Causes
E1	Longer inlet time.	Faucets is not opened, or water intake is restricted, or water pressure is too low.
E3	Not reaching required temperature.	Malfunction of heating element.
E4	Overflow.	Some element of dishwasher leaks.
Ed	Failure of communication between main circuit board with display circuit board.	Open circuit or break wiring for the communication.

WARNING

- If overflow occurs, turn off the main water supply before calling a service.
- If there is water in the base pan because of an overflow or small leak, the water should be removed before restarting the dishwasher.
- If there is an error code that cannot be solved, please request professional assistance.

Authorized service centre contact information can be found at www.lord.eu.

Spare parts can also be ordered from the authorized service centre.

In accordance with the relevant ecodesign regulation you will receive spare parts from the authorized service centre for at least 7 or 10 years (depending on the spare part type) since the last piece of the appliance's model was placed on the market in the European Economic Area.

Please have the identification mark of your model and the serial number ready before contacting the authorized service centre. The identification mark of your model and the product's serial number can be found at the production label of the appliance.

We recommend that you write the data from the production label into this manual before you place the appliance to the place of operation; this way it will be easier for you to find the data later. Improper repairs are dangerous. There is a risk of electric shock or other serious injury and damage to the appliance. Any damage caused by unprofessional intervention is not covered by the warranty. Appliance repairs may only be carried out by qualified personnel who have been trained to do so.

Only original spare parts may be used to repair the appliance.

TECHNICAL INFORMATION

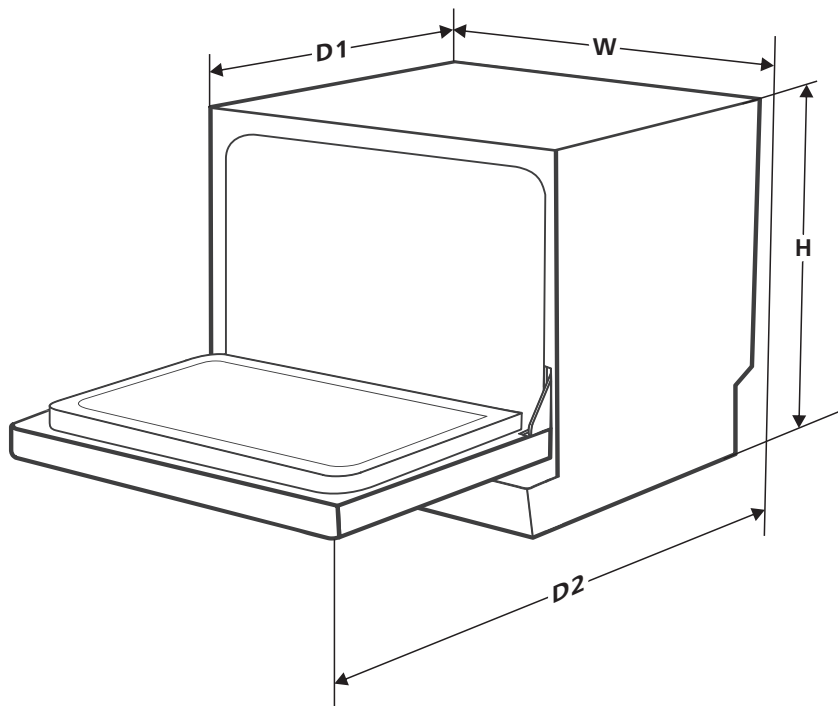

Height (H) 438 mm

Width (W) 550 mm

Depth (D1) 500 mm (with the door closed)

Depth (D2) 812 mm (with the door opened 90°)

PRODUCT INFORMATION SHEET (EN60436)

Supplier's name or trade mark: LORD

Supplier's address (b): LORD Hausgeräte GmbH, Greschbachstraße 17, 76229 Karlsruhe, Deutschland

Model identifier: D5

General product parameters:

Parameter	Value	Parameter	Value	
Rated capacity (a) (ps)	6	Dimensions in cm	Height	44
			Width	55
			Depth	50
EI (a)	61,9	Energy efficiency class (a)	F ^(c)	
Cleaning performance index (a)	1,125	Drying performance index (a)	1,065	
Energy consumption in kWh [per cycle], based on the eco programme using cold water fill. Actual energy consumption will depend on how the appliance is used.	0,613	Water consumption in litres [per cycle], based on the eco program. Actual water consumption will depend on how the appliance is used and on the hardness of the water.	6,5	
Program duration (a) (h:min)	3:50	Type	Free standing	
Airborne acoustical noise emissions (a) (dB(A) re 1 pW)	49	Airborne acoustical noise emission class (a)	C ^(c)	
Off-mode (W)	0.49	Standby mode (W)	N/A	
Delay start (W) (if applicable)	1.00	Networked standby (W) (if applicable)	N/A	

Minimum duration of the guarantee offered by the supplier (b): 24 months

Additional information:

Weblink to the supplier's website, where the information in point 6 of Annex II to Commission Regulation (EU) 2019/2022 (1) (b) is found: www.lord.eu

- (a) for the eco program.
- (b) changes to these items shall not be considered relevant for the purposes of paragraph 4 of Article 4 of Regulation (EU) 2017/1369.
- (c) if the product database automatically generates the definitive content of this cell the supplier shall not enter these data.

(1) Commission Regulation (EU) 2019/2022 of 1 October 2019 laying down eco design requirements for household dishwashers pursuant to Directive 2009/125/EC of the European Parliament and of the Council amending Commission Regulation (EC) No 1275/2008 and repealing Commission Regulation (EU) No 1016/2010 (see page 267 of this Official Journal).

Information on the model in the product database defined in Regulation (EU) 2019/2016 can be found via the following internet link: <https://eprel.ec.europa.eu/qr/573715>.



MYČKA NÁDOBÍ

D5

**NÁVOD K OBSLUZE -
ČÁST I: OBECNÁ VERZE**

Vážený zákazníku:

Děkujeme vám za zakoupení myčky. Přečtěte si pozorně tento návod s jednoduchými pokyny, abyste zajistili nejlepší možný provoz myčky.

Zajistěte, aby byl obalový materiál zlikvidován v souladu s platnými požadavky na životní prostředí.

Chcete-li zlikvidovat jakýkoli spotřebič, obraťte se na běžné systémy sběru, sběru a likvidace odpadu nebo se obraťte na prodejce, od kterého jste spotřebič zakoupili, a požádejte o radu ohledně bezpečné likvidace.

Toto zařízení lze používat pouze k určenému účelu.

OBSAH

BEZPEČNOSTNÍ INFORMACE	3
POKYNY K UZEMNĚNÍ.....	4
LIKVIDACE	6
POPIS VÝROBKU.....	7
POUŽÍVÁNÍ MYČKY NÁDOBÍ.....	8
PLNĚNÍ SOLI DO ZMĚKČOVAČE.....	8
ÚDRŽBA A ČIŠTĚNÍ	10
PÉČE O VNĚJŠÍ ČÁST	10
PÉČE O VNITŘNÍ ČÁST.....	10
PÉČE O MYČKU NÁDOBÍ	12
POKYNY PRO INSTALACI	14
PŘIPOJENÍ K ELEKTRICKÉ SÍTI.....	14
PŘIPOJENÍ VODY A ODPADU	15
PŘIPOJENÍ VYPOUŠTĚČÍCH HADIC.....	16
UMÍSTĚNÍ SPOTŘEBIČE.....	17
VESTAVNÁ INSTALACE.....	18
TIPY PRO ŘEŠENÍ PROBLÉMŮ	22
PODLE EN60436:	25

POZNÁMKA:

- V části „Tipy pro řešení problémů“ naleznete informace, které vám pomohou vyřešit některé běžné problémy vlastními silami.
- Pokud nemůžete problém vyřešit sami, požádejte o pomoc autorizovaný servis.
- Výrobce může na základě zásad neustálého vývoje a aktualizace výrobku provádět změny bez předchozího upozornění.
- V případě ztráty můžete obdržet nový návod k obsluze od výrobce nebo od odpovědného prodejce.
- Před použitím myčky nádobí si tento návod k obsluze pečlivě přečtěte. Tento návod k obsluze uschovejte pro budoucí použití.

VÝSTRAHA

Při používání myčky nádobí dodržujte níže uvedená bezpečnostní opatření:

- Instalaci a opravy smí provádět pouze kvalifikovaný technik.
- Tento spotřebič je určen k použití v domácnosti a pro podobné použití, jako např.:
 - kuchyňské prostory zaměstnanců v obchodech, kancelářích a dalších pracovních prostředích;
 - obytné domy;
 - pro klienty v hotelech, motelech a jiných prostředích rezidenčního typu;
- Tento spotřebič mohou používat děti ve věku od 8 let a osoby se sníženými fyzickými, smyslovými nebo duševními schopnostmi nebo s nedostatečnými zkušenostmi a znalostmi, pokud jim bude poskytnut dozor nebo instrukce týkající se bezpečného používání spotřebiče a pokud porozuměli nebezpečí, které je s provozem spojené.
- Děti si s tímto spotřebičem nesmí hrát. Čištění a uživatelskou údržbu nesmí provádět děti bez dozoru (Pro EN60335-1). Tento spotřebič není určen k použití osobami (včetně dětí) se sníženými fyzickými, smyslovými nebo mentálními schopnostmi nebo osobami s nedostatkem zkušeností a znalostí, ledaže na ně dohlíží osoba odpovědná za jejich bezpečnost, nebo jim byly poskytnuty pokyny týkající se používání spotřebiče (Pro IEC60335-1).
- Obalový materiál může být nebezpečný pro děti!
- Tento spotřebič je určen pouze pro vnitřní použití v domácnosti. Aby nedošlo k úrazu elektrickým proudem, neponořujte spotřebič, kabel ani zástrčku do vody ani do jiné kapaliny.
- Před čištěním a prováděním údržby zařízení odpojte spotřebič od elektrického napájení.
- Použijte měkký hadřík navlhčený jemným mýdlem a poté spotřebič znovu otřete suchým hadříkem.



Pokyny k uzemnění

- Tento spotřebič musí být uzemněn. V případě poruchy nebo poškození sníží uzemnění riziko úrazu elektrickým proudem tím, že poskytne elektrickému proudu cestu nejmenšího odporu. Tento spotřebič je vybaven zástrčkou s uzemňovacím vodičem.
- Zástrčka musí být zapojena do vhodné zásuvky, která je nainstalována a uzemněna v souladu se všemi místními předpisy a vyhláškami.
- Nesprávné připojení uzemňovacího vodiče zařízení může vést k riziku úrazu elektrickým proudem.
- Pokud máte pochybnosti, zda je spotřebič správně uzemněn, poraďte se s kvalifikovaným elektrikářem nebo autorizovaným servisem.
- Neupravujte zástrčku dodávanou se spotřebičem, pokud ji nelze zapojit do zásuvky.
- Využijte služeb kvalifikovaného elektrikáře a nechte nainstalovat správný typ zásuvky.
- S myčkou nádobí nezacházejte hrubým způsobem, nesedejte ani nestoupejte na dvířka či držák nádobí myčky.
- Nepoužívejte myčku, pokud na ní nejsou správně umístěny všechny krycí panely.
- Pokud je myčka v provozu, otevírejte dvířka velmi opatrně, hrozí nebezpečí vystříknutí vody, která může být horká.
- Když jsou dvířka otevřená, nepokládejte na ně žádné těžké předměty ani na ně nestoupejte. Spotřebič by se mohl převrhnout dopředu.
- Při vkládání předmětů k umytí:
 - 1) Ostré předměty umístěte tak, aby nedošlo k poškození těsnění dvířek;
 - 2) Pozor: Nože a jiné nádobí s ostrými hroty musí být do koše vloženy tak, aby jejich hroty směřovaly dolů nebo musí být umístěny ve vodorovné poloze.

- Některé detergenty pro myčky nádobí jsou silně alkalické. Při požití mohou být extrémně nebezpečné. Vyvarujte se kontaktu s kůží a očima a při otevřených dvířkách udržujte děti mimo myčku.
- Nemyjte v myčce plastové předměty, pokud nejsou označeny jako vhodné do myčky nádobí nebo podobným způsobem.
- U neoznačených plastových předmětů, které nejsou takto označeny, se řiďte doporučením výrobce.
- Používejte pouze mycí a oplachovací prostředky doporučené pro použití v automatické myčce na nádobí.
- Nikdy v myčce nádobí nepoužívejte mýdlo, prací prostředky ani prostředky na mytí rukou.
- Dvířka by neměla zůstat otevřená, protože se tím zvyšuje riziko zakopnutí.
Pokud je napájecí kabel poškozen, musí být vyměněn výrobcem nebo autorizovaným servisem, aby nedošlo k nebezpečí.
- Během instalace nesmí být napájecí kabel nadměrně či nebezpečně ohnutý nebo skřípnutý.
- Nemanipulujte s ovládacími prvky.
- Spotřebič musí být připojen k hlavnímu uzavíracímu ventilu pro vodu pomocí nové sady hadic. Staré sady hadic by neměly být znovu používány.
- Pro úsporu energie se spotřebič v pohotovostním režimu automaticky vypne, pokud během 15 minut neproběhne žádná operace.
- Maximální počet sad nádobí na mytí je 6. Maximální povolený tlak vstupní vody je 1 MPa. Minimální povolený tlak vstupní vody je 0,04 MPa.

Likvidace

- Chcete-li zlikvidovat obal a spotřebič, využijte prosím služeb recyklačního střediska. Předtím odřízněte napájecí kabel a zajistěte, aby byla západka dvířek nepoužitelná.
- Kartonové obaly jsou vyrobeny z recyklovaného papíru a měly by být odevzdány do sběrně papíru k recyklaci.
- Zajištěním správné likvidace tohoto produktu pomůžete zabránit potenciálním negativním důsledkům pro životní prostředí a lidské zdraví, které by mohly být způsobeny nesprávným nakládáním s tímto výrobkem.
- Podrobnější informace o recyklaci tohoto výrobku vám poskytne místní městský úřad a služby zabývající se likvidací domácího odpadu.
- **LIKVIDACE: Nevyhazujte tento výrobek do netříděného komunálního odpadu. Tento odpad je nutné sbírat odděleně pro zvláštní zpracování.**



POPIS VÝROBKU

DŮLEŽITÉ:

Chcete-li dosáhnout nejlepšího výkonu myčky, přečtěte si před prvním použitím všechny provozní pokyny.

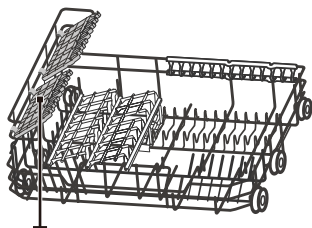
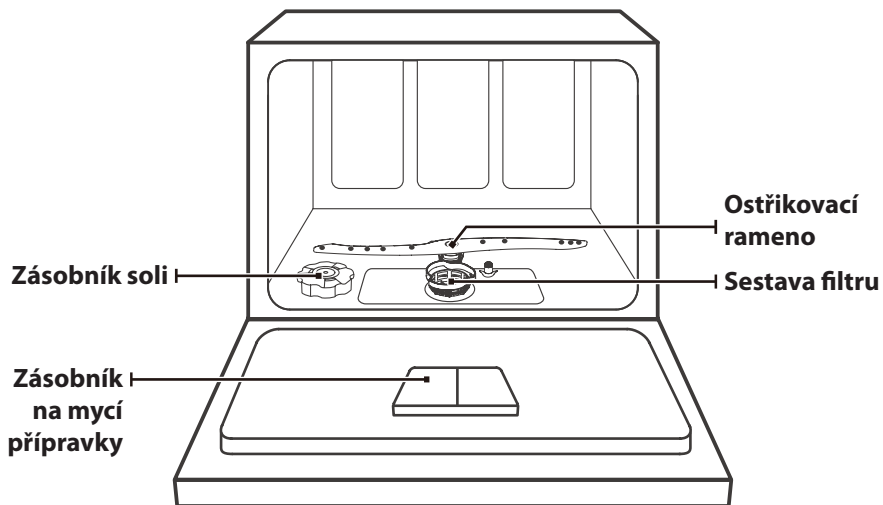

Příhrádka pro šálky

Košík

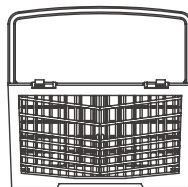

Košík Příhrádka na příbory

POZNÁMKA:

Obrázky jsou pouze informativní, různé modely se mohou lišit. Vezměte to prosím na vědomí.

POUŽÍVÁNÍ MYČKY NÁDOBÍ

Před použitím myčky nádobí:

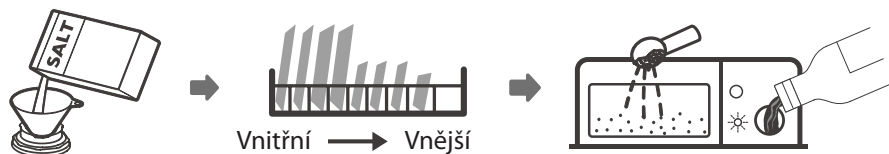

1. Nastavte změkčovač vody
2. Plnění soli do změkčovače
3. Naplňte košík
4. Naplňte dávkovač prostředků



Přečtěte si prosím část 1 Změkčovač vody v ČÁSTI II: Speciální verze, pokud potřebujete nastavit změkčovač vody.

Plnění soli do změkčovače

POZNÁMKA:

Pokud váš model není vybaven změkčovačem vody, můžete tuto část přeskočit. Vždy použijte sůl určenou k použití v myčce nádobí.

Zásobník na sůl se nachází pod spodním košem a měl by být naplněn tak, jak je vysvětleno v následujícím textu:

⚠ VÝSTRAHA

- **Používejte pouze sůl speciálně určenou pro použití v myčkách nádobí!**
Každý jiný typ soli, která není speciálně určena pro použití v myčce nádobí, zejména stolní sůl, změkčovač vody poškodí. V případě poškození způsobeného použitím nevhodné soli výrobce neposkytuje žádnou záruku ani neodpovídá za škody tím způsobené.
- **Sůl plňte pouze bezprostředně před spuštěním cyklu.**
Zabráníte tak tomu, aby případná rozsypaná zrnka soli nebo rozlitá slaná voda zůstala na dně spotřebiče delší dobu, což by mohlo způsobit korozi.

Při doplňování soli do myčky postupujte podle následujících pokynů:

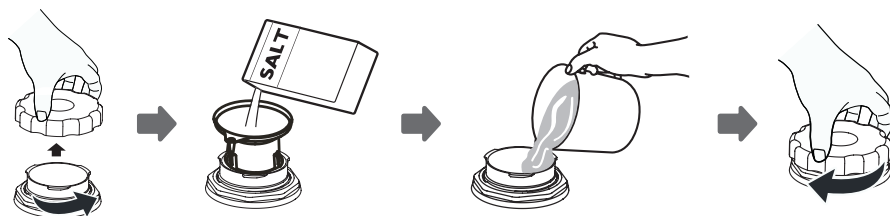

1. Vyjměte koš a odšroubujte uzávěr zásobníku.
2. Vložte konec násypky (součást dodávky) do otvoru a vsypte asi 1 kg soli pro myčky nádobí.
3. Před prvním mytím naplňte zásobník na sůl na maximum vodou. Je normální, že ze zásobníku na sůl vyteče malé množství vody.
4. Po naplnění nádoby pevně uzávěr zašroubujte.
5. Kontrolka nedostatku soli přestane po naplnění zásobníku soli svítit.
6. Ihned po naplnění soli do zásobníku soli by měl být spuštěn mycí program bez nádobí (doporučujeme použít krátký program). V opačném případě může dojít k poškození filtračního systému, čerpadla nebo jiných důležitých částí přístroje slanou vodou.

Takovéto poškození není kryté zárukou.

POZNÁMKA:

- Zásobník na sůl se musí doplňovat pouze tehdy, když se kontrolka nedostatku soli (☹) na ovládacím panelu rozsvítí. V závislosti na tom, jak se sůl rozpouští, může zůstat kontrolka nedostatku soli stále rozsvícena, i když je zásobník soli naplněn. Pokud na ovládacím panelu není kontrolka nedostatku soli (u některých modelů), můžete odhadnout, kdy se má sůl do změkčovače doplnit podle počtu cyklů, které myčka vykonala.
- Pokud dojde k rozsypaní soli nebo vytečení solného roztoku ze zásobníku, spusťte oplachový nebo rychlý program a tím ji odstraníte.

Péče o vnější část

Dvířka a těsnění dvířek

Těsnění dvířek pravidelně čistěte měkkým navlhčeným hadříkem, abyste odstranili zbytky potravin.

Při plnění myčky nádobí mohou zbytky potravin a nápojů odkapávat na boční strany dvířek myčky. Tyto povrchy jsou mimo mycí prostor a nejsou tak přístupné pro vodu ze stříkacích ramen. Před zavřením dvířek je třeba z nich otřít veškeré nečistoty.

Ovládací panel

Pokud je potřeba jej očistit, měl by se ovládací panel otírat pouze měkkým navlhčeným hadříkem.

VÝSTRAHA

- Nepoužívejte žádné sprejové čističe, aby nedošlo k vniknutí vody do zámku dveří a do elektrických součástí.
- Na vnější povrchy nikdy nepoužívejte abrazivní čisticí prostředky ani drátěnky, protože by mohly poškrábat povrch. Také některé papírové ručníky mohou povrch poškrábat nebo na něm zanechat stopy.

Péče o vnitřní část

Filtrační systém

Filtrační systém v základně mycího prostoru zadržuje hrubé nečistoty z mycího cyklu. Nashromážděné hrubé nečistoty mohou způsobit ucpání filtrů. Pravidelně stav filtrů kontrolujte a v případě potřeby je vyčistěte pod tekoucí vodou. Filtry v mycím prostoru vyčistíte podle níže uvedených kroků.

POZNÁMKA:

Obrázky jsou pouze informativní, různé modely filtračního systému a ostříkovací ramena se mohou lišit. Vezměte to prosím na vědomí.

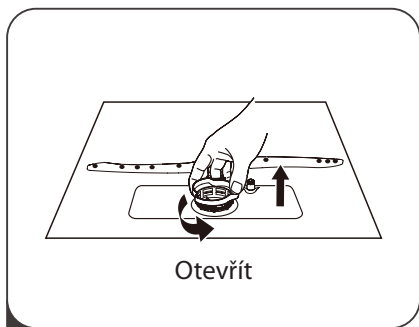

- 1 Uchopte hrubý filtr a uvolněte jej otočením proti směru hodinových ručiček. Zvedněte filtr směrem nahoru a vyjměte jej z myčky.

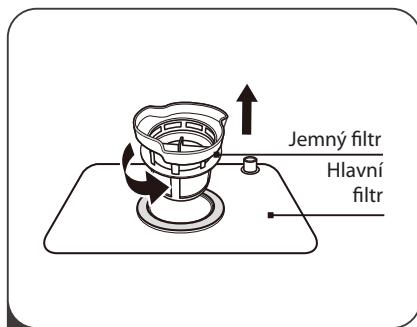

- 2 Vytáhněte jemný filtr z hlavního filtru.

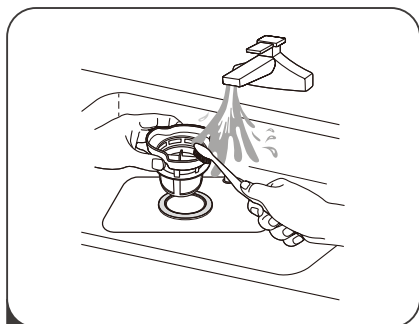

- 3 Větší zbytky potravin lze očistit opláchnutím filtru pod tekoucí vodou. Pro důkladnější čištění použijte měkký čistící kartáček.

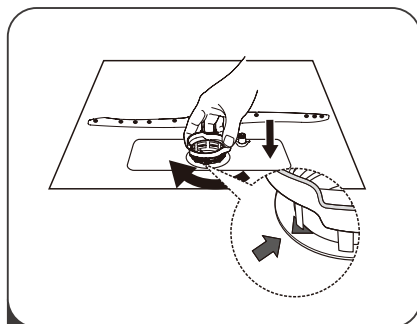

- 4 Znovu sestavte filtry v opačném pořadí než při demontáži, vraťte vložku filtru zpět a otočte ve směru hodinových ručiček až ke značce šipky uzavření.

! VÝSTRAHA

- Filtry neutahujte příliš. Filtry složte zpět v pořadí pečlivě, jinak by se do systému mohly dostat hrubé nečistoty a způsobit zablokování.
- Nikdy myčku nepoužívejte bez filtrů na svém místě. Nesprávná výměna filtru může snížit výkonnost spotřebiče a poškodit nádobí a kuchyňské pomůcky.

Ostříkovací ramena

Je třeba pravidelně čistit ostříkovací rameno, aby chemikálie tvrdé vody neucpaly trysky a ložiska ostříkovacího ramene.

Při čištění ostříkovacího ramene postupujte podle následujících pokynů:

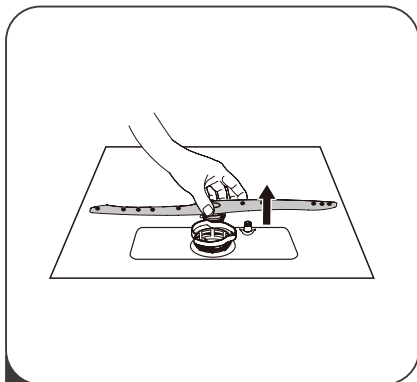

- 1** Pokud chcete ostříkovací rameno vyjmout, vytáhněte ostříkovací rameno nahoru.

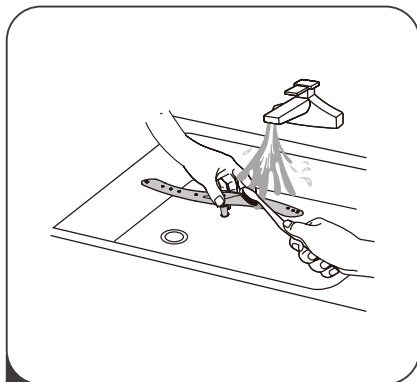

- 2** Ostříkovací rameno umyjte v teplé vodě se saponátem a trysky vyčistěte měkkým kartáčkem. Po důkladném opláchnutí je vraťte na své místo.

Péče o myčku nádobí

Ochrana před mrazem

V zimě prosím zajistěte opatření na ochranu myčky před mrazem. Po každém mycím cyklu postupujte takto:

1. Přerušete přívod elektrické energie do myčky.
2. Vypněte přívod vody a odpojte přívodní hadici od vodního ventilu a odpadu.
3. Vypusťte vodu ze vstupní i odpadní hadice a vodního ventilu (K zachycení vody použijte vhodnou nádobu).
4. Připojte přívodní hadici pro vodu zpět k vodnímu ventilu a odpadní hadici zpět k odpadu.
5. Vyjměte filtr na dně vany a pomocí houby odsajte vodu z jímký.

Po každém mytí

Po každém mytí vypněte přívod vody do spotřebiče a nechte dvířka mírně otevřená tak, aby uvnitř nezůstala zachycena vlhkost a pachy.

Vytáhněte zástrčku z elektrické zásuvky

Před čištěním nebo prováděním údržby vždy odpojte zástrčku z elektrické zásuvky.

Nepoužívejte rozpouštědla ani abrazivní čisticí prostředky

K čištění vnějších a pryžových částí myčky nepoužívejte rozpouštědla ani abrazivní čisticí prostředky. Používejte pouze měkký hadřík a teplou mýdlovou vodu.

Pro odstranění usazenin nebo skvrn z povrchu vnitřní části použijte hadřík navlhčený trochu vodou s octem nebo čisticím prostředkem vyrobeným speciálně pro myčky nádobí.

Pokud se spotřebič po delší dobu nepoužívá

Doporučujeme spustit mycí cyklus s prázdnou myčkou a poté vytáhnout zástrčku ze zásuvky, vypnout přívod vody a ponechat dvířka spotřebiče pootevřená. To pomůže, aby těsnění dvířek déle vydrželo a zabraňuje se tak tvorbě zápachů uvnitř spotřebiče.

Přemísťování spotřebiče

Pokud je třeba spotřebič přemístit, snažte se jej udržet ve vertikální poloze. Pokud je to nutné, je možné jej položit na zadní stranu.

Těsnění

Jedním z faktorů, které způsobují tvorbu pachů v myčce, jsou potraviny, které zůstávají zachycené v těsnění. Pravidelné čištění vlhkou houbou tomu zabrání.

POKYNY PRO INSTALACI

VÝSTRAHA



Nebezpečí úrazu elektrickým proudem

Před instalací myčky vypněte elektrické napájení.

Pokud tak neučiníte, může dojít k usmrcení nebo úrazu elektrickým proudem.

Pozor

Instalace potrubí a elektrických zařízení by měla být provedena kvalifikovanými osobami.

Připojení k elektrické síti

VÝSTRAHA

Pro osobní bezpečnost:

- Spolu s tímto zařízením nepoužívejte prodlužovací kabely ani adaptéry.
- Za žádných okolností neodpojujte ani neodstraňujte uzemňovací připojení síťového kabelu.

Elektrické požadavky

Podívejte se na typový štítek a zjistěte jmenovité napětí a připojte myčku k odpovídajícímu napájení. Použijte požadované jištění 10 A / 13 A / 16 A, doporučeno je jištění pojistkou nebo jističem s časovým zpožděním a zajistěte samostatný obvod sloužící pouze pro tento spotřebič.

Elektrické připojení

Zajistěte, aby napětí a frekvence napájení odpovídaly hodnotám na typovém štítku. Zástrčku připojte pouze do řádně uzemněné elektrické zásuvky. Pokud elektrická zásuvka, ke které musí být spotřebič připojen, není vhodná pro použitou zástrčku, vyměňte ji, než abyste používali adaptéry apod., protože by mohlo dojít k přehřátí a vznícení.

Před použitím se ujistěte, že je instalováno správné uzemnění

Připojení vody a odpadu

Připojení studené vody

Připojte hadici přívodu studené vody k závitovému konektoru 3/4 (palce) a ujistěte se, že je pevně utažena na svém místě.

Pokud jsou vodovodní trubky nové nebo nebyly delší dobu používány, nechte chvíli vodu protékat, aby byla čistá. Toto preventivní opatření je nutné, aby nedošlo k zablokování přívodu vody a poškození zařízení.

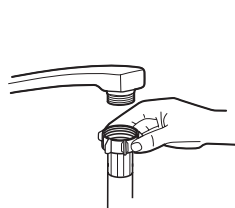

běžná přívodní hadice



bezpečnostní přívodní hadice

Bezpečnostní přívodní hadice

Bezpečnostní přívodní hadice má dvojitou stěnu. Systém hadice zaručuje její zásah zastavením přítoku vody v případě prasknutí přívodní hadice a když se vzduchový prostor mezi samotnou přívodní hadicí a vnější vlnitou hadicí zaplní vodou.

VÝSTRAHA

Hadice připojená k dřezové sprše může prasknout, pokud je instalována na stejném vodovodním potrubí jako myčka nádobí. Pokud je u vašeho dřezu instalována, doporučuje se hadici odpojit a otvor zaslepit.

Jak připojit bezpečnostní přívodní hadici

1. Vytáhněte bezpečnostní přívodní hadici zcela z úložného prostoru na zadní straně myčky.
2. Přišroubujte matici bezpečnostní přívodní hadice k vodovodnímu kohoutu se závitem 3/4 palce.
3. Před spuštěním myčky zapněte vodu naplno.

Jak odpojit bezpečnostní přívodní hadici

1. Vypněte přívod vody.
2. Odšroubujte bezpečnostní přívodní hadici od uzavíracího kohoutu.

Připojení vypouštěcích hadic

Vypouštěcí hadici připevněte k odpadnímu potrubí o minimálním průměru 4 cm nebo ji připevněte k odpadu dřezu, přičemž se ujistěte, že není příliš ohnuta nebo skřípnuta. Výška odtokového potrubí musí být menší než 600 mm. Volný konec hadice nesmí být ponořen do vody, aby se zabránilo zpětnému toku.

 Bezpečně upevněte vypouštěcí hadici do polohy A nebo B

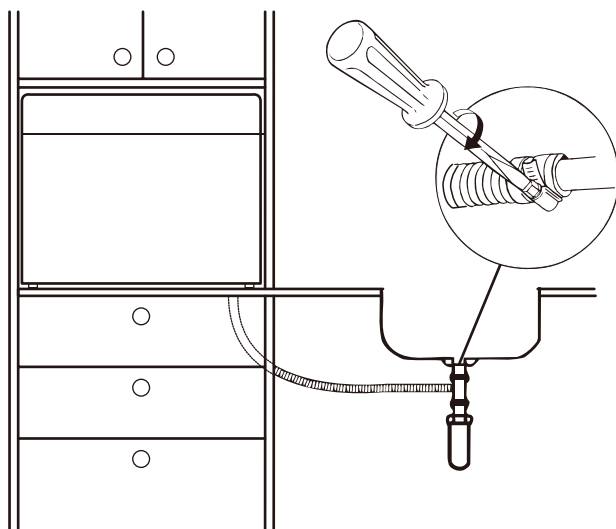
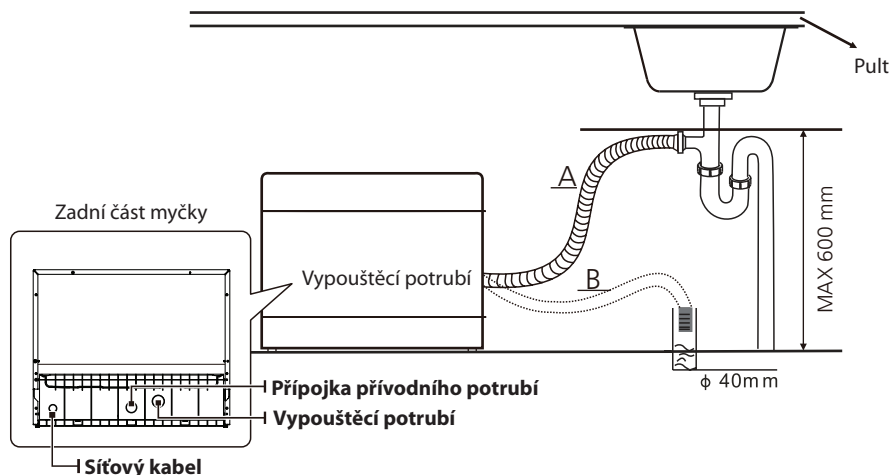

Jak vypustit přebytečnou vodu z hadic

Pokud je odpad výše než 1000 mm od podlahy, nelze přebytečnou vodu z hadice vypustit přímo do odpadu. Bude nutné přebytečnou vodu z hadic vypustit do dostatečně velké mísy nebo jiné vhodné nádoby, která je umístěna venku a níže než odpad.

Odtok vody

Připojte vypouštěcí hadici. Vypouštěcí hadice musí být správně namontována, aby nedošlo k úniku vody. Ujistěte se, že hadice pro vypouštění vody není zlomená nebo stlačená.

Prodlužovací hadice

Pokud potřebujete vypouštěcí hadici prodloužit, použijte podobnou vypouštěcí hadici. Ta nesmí být delší než 4 metry, jinak může dojít ke snížení účinnosti myčky.

Sífonové připojení

Připojení odpadu musí být ve výšce menší než 100 cm (maximálně) od spodní části myčky. Vypouštěcí hadice musí být upevněna.

Umístění spotřebiče

Umístěte spotřebič na požadované místo. Zadní část by měla spočívat na stěně za ní a boční strany podél sousedních skříní nebo stěn. Myčka je vybavena přívodem vody a vypouštěcí hadicí, které lze umístit na pravou nebo levou stranu pro usnadnění správné instalace.

Vestavná instalace

Krok 1a:

Pokud je třeba do skříně umístit pouze tělo myčky, vytvořte velikost otvoru ve skříně podle tohoto nákresu.

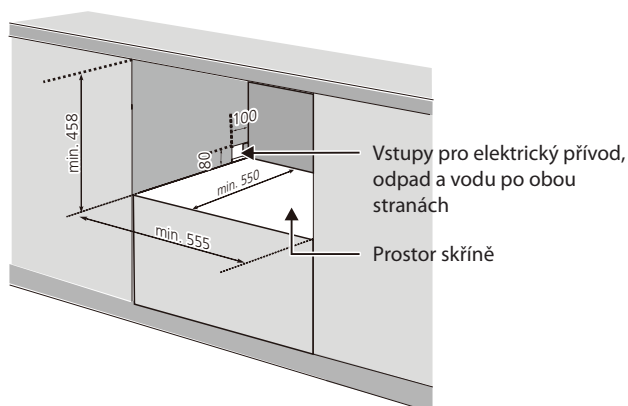

Krok 1b:

Pokud je třeba do skříně umístit také celý dekorativní panel, by měl být rozměr A roven $D + 9,5$ a rozměr B by měl být roven $C + 6$;

Přitom je zvětšen rozměr skříně kolem vnitřní části:

obě strany $(C - 555) / 2 + 3$; C, D a E pro příslušnou velikost dekorativního panelu, jak je uvedeno ve druhém kroku.

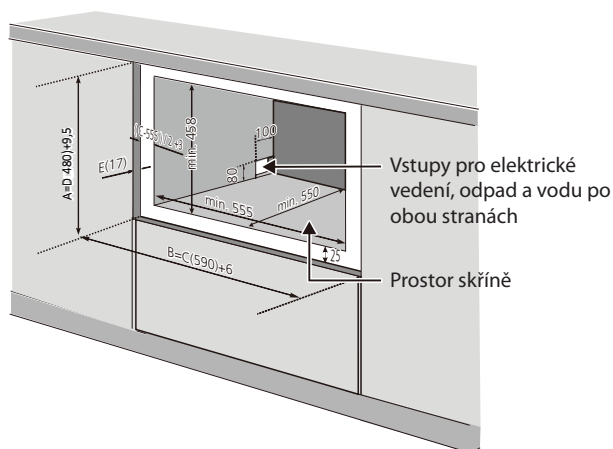

Krok 2: Rozměry a instalace dekorativního panelu

Hmotnost dekorativního panelu by měla být min 3 kg až max. 4 kg.

Rozměry A a B se mění podle držadla,

Rozměry C, D a E by se mohly ve skutečnosti přizpůsobit,

Rozměr E by měl být v rozsahu 16 ~ 22 mm navíc k dekorativnímu panelu spotřebiče.

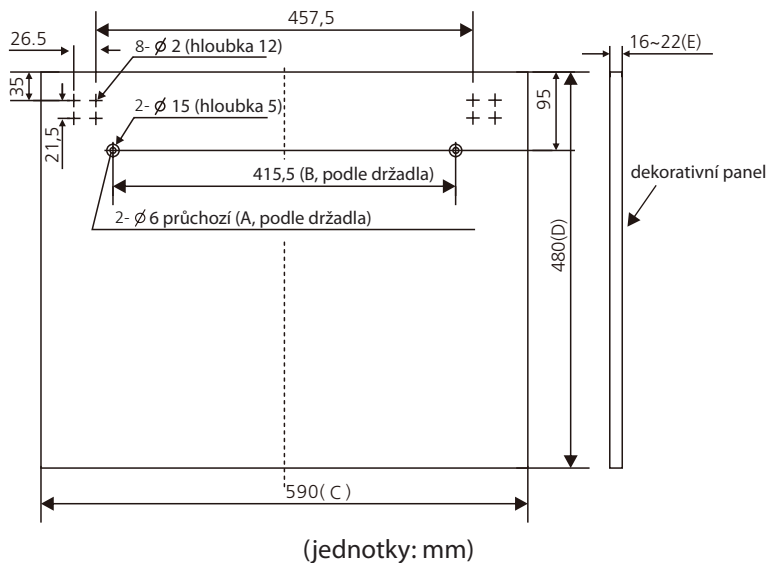

Krok 3: Namontujte dekorativní panel

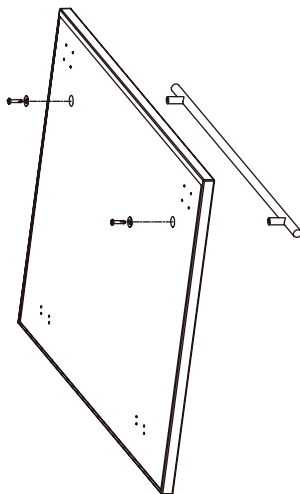

POZNÁMKA:

Pokud je přístroj již dekorativním panelem vybaven, tento krok odpadá.

Krok 4:

Namontujte dekorativní dvířka na myčku, jak je znázorněno na obrázku. Nejprve nainstalujte šroub mezi základní desku skříně a dekorativní panel, celkem 16 ks; poté vytáhněte posuvný prvek z drážky dvířek, 8 ks šroubů mezi dekorativním panelem a posuvným prvkem.

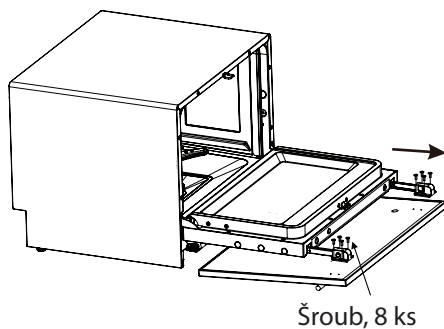
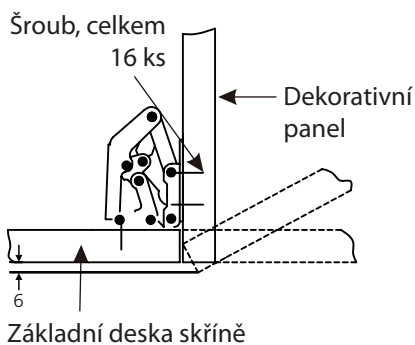
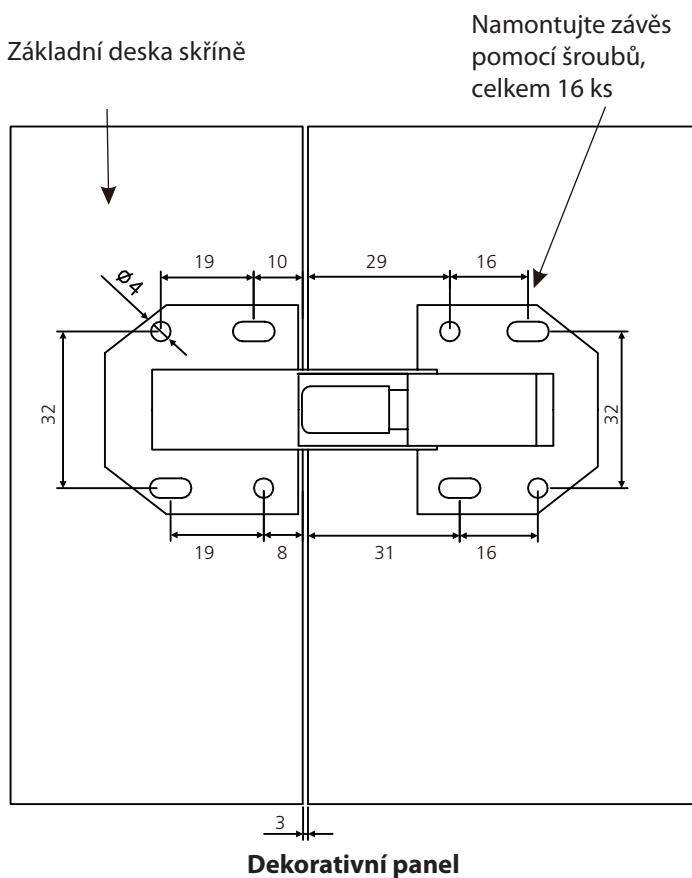

Krok 5: Namontujte do základny nastavovací šrouby

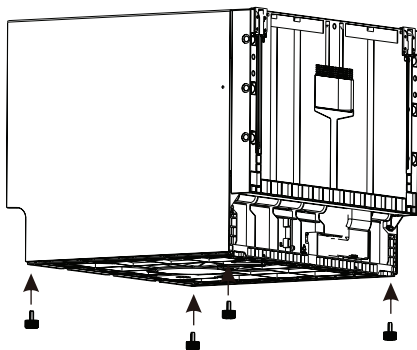

Krok 6:

Vložte myčku do otvoru, ale nikoli úplně, jak je znázorněno na obrázku, nastavte seřizovací šrouby do roviny se spodní stranou otvoru a poté myčku zcela zasuňte na své místo.

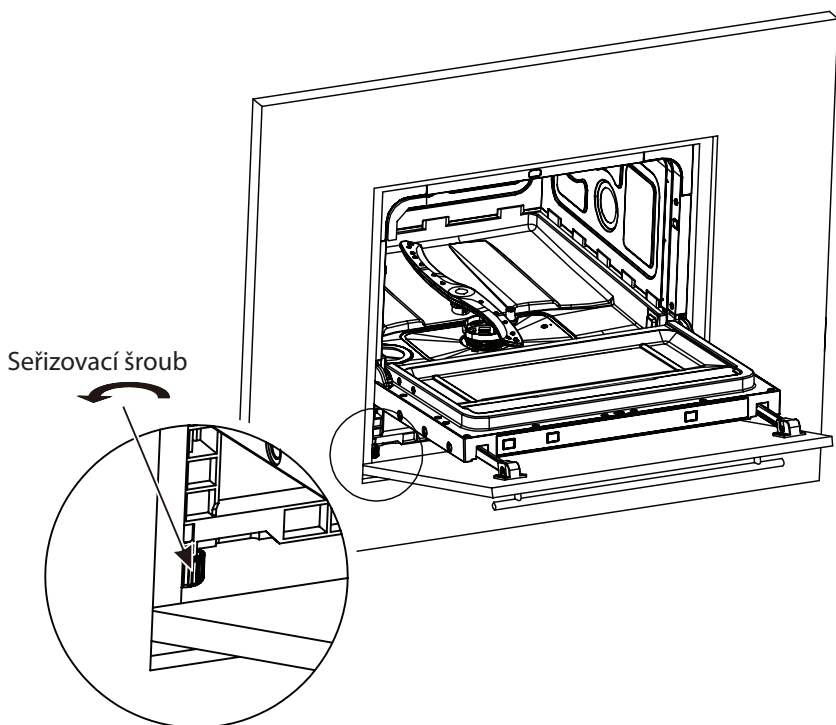

TIPY PRO ŘEŠENÍ PROBLÉMŮ

Než zavoláte servis

Nahlédnutí do tabulky na následujících stránkách vám může ušetřit volání do servisu.

Problém	Možná příčina	Řešení
Myčka se nespustí	Prerušená pojistka nebo došlo k výpadku jističe.	Vyměňte pojistku nebo zapněte jistič. Odpojte všechny ostatní spotřebiče sdílející stejný napájecí obvod s myčkou.
	Napájení není zapnuto.	Ujistěte se, že je myčka zapnutá a že dvířka jsou bezpečně zavřená. Zkontrolujte, zda je napájecí kabel správně zapojen do napájecí zásuvky.
	Dvířka myčky nejsou správně zavřená.	Ujistěte se, že jsou dvířka správně zavřená a zajištěná.
Voda není z myčky nádobí vyčerpána	Zalomená nebo zaškrčená vypouštěcí hadice	Zkontrolujte vypouštěcí hadici.
	Filtr je zanesený.	Zkontrolujte hrubý filtr (viz část „Péče o vnitřní část“).
	Kuchyňský odpad je zanesený.	Zkontrolujte odpad v kuchyni a ujistěte se, že dobře odtéká. Pokud je problémem kuchyňský odpad, který neodtéká, možná budete místo servisního technika pro myčky nádobí potřebovat instalátéra.
Pěna ve vaně	Nesprávný mycí prostředek.	Abyste zabránili vzniku pěny, používejte pouze speciální mycí prostředky určené do myčky nádobí. Pokud k tomu dojde, otevřete myčku a nechte pěnu zmizet. Na dno myčky do vany nalijte 4-5 litrů studené vody. Zavřete a zajistěte myčku a poté spusťte jakýkoli mycí cyklus, aby se voda vypustila. V případě potřeby postup opakujte.
	Rozlitý oplachovací prostředek.	Rozlitý oplachovací prostředek vždy okamžitě otřete.

Problém	Možná příčina	Řešení
Vnitřní vana je znečištěna	Mohl být použit mycí prostředek s barvivem.	Ujistěte se, že použitý mycí prostředek neobsahuje žádné barvivo.
Bílý povlak na vnitřním povrchu	Usazené minerály z tvrdé vody.	K vyčištění interiéru použijte vlhkou houbu s mycím prostředkem do myčky nádobí a použijte přitom gumové rukavice. Nikdy nepoužívejte jiný čisticí prostředek než mycí prostředek do myčky nádobí, protože by to mohlo způsobit tvorbu pěny.
Na příborech jsou skvrny od rzi	Postižené předměty nejsou odolné vůči korozi.	V myčce na nádobí neumývejte předměty, které nejsou odolné vůči korozi.
	Po přidání soli do myčky nádobí nebyl ihned spuštěn program. Do mycího cyklu se dostaly stopy soli.	Po doplnění soli do myčky nádobí vždy spusťte program rychlého mytí bez nádobí v myčce a bez výběru funkce Turbo (pokud je k dispozici).
	Víčko změkčovače je uvolněné.	Zkontrolujte víčko. Ujistěte se, že je správně zavřeno.
Zvuk klepání v myčce	Stříkácí rameno klepe na předmět v košíku.	Přerušete program a přeskládejte předměty, které brání v pohybu ostříkovacímu rameni.
Rachotivý zvuk v myčce	Některý kus nádobí je v myčce umístěn volně.	Přerušete program a nádobí přeskládejte.
Zvuk klepání ve vodovodním potrubí	To může být způsobeno instalací v místě nebo průřezem potrubí.	Tento jev nemá vliv na funkci myčky. V případě pochybností kontaktujte kvalifikovaného instalatéra.
Nádobí není čisté	Nádobí nebylo správně vloženo.	Viz ČÁST II "Příprava a plnění nádobí.
	Program nebyl dostatečně účinný.	Vyberte intenzivnější program.
	Nebyl uvolněn dostatek mycího prostředku.	Použijte více mycího prostředku nebo mycí prostředek změňte.
	Některé předměty blokují pohyb ostříkovacích ramen.	Znovu předměty uspořádejte tak, aby se ramena mohla volně otáčet.

Problém	Možná příčina	Řešení
	Sestava filtrů v základně myčky není čistá nebo není správně namontována. Může to způsobit zablokování trysek ostřikovacím ramene.	Vyčistěte filtr nebo je správně namontujte. Vyčistěte trysky ostřikovacích ramen.
Na skle je patrný závoj.	Kombinace měkké vody a příliš velkého množství mycího prostředku.	Kombinace měkké vody a příliš velkého množství mycího prostředku.
Černé nebo šedé skvrny na nádobí	Hliníkové předměty se otírají o nádobí	K odstranění těchto skvrn použijte jemný abrazivní čisticí prostředek.
V dávkovači zůstal mycí prostředek	Nádobí zablokovalo dávkovač mycího prostředku	Přeskládejte nádobí správným způsobem.
Nádobí není vysušeno	Nesprávné naplnění	Plňte myčku podle pokynů v návodu.
	Nádobí je vyjmuto příliš brzy	Myčku nevyprazdňujte ihned po skončení mytí. Dvířka mírně otevřete, aby mohla uniknout pára. Vyjímání nádobí z myčky začněte až poté, co je nádobí na dotek jen mírně teplé. Nejprve vyprázdněte dolní koš. Tím se zabrání tomu, aby z horního koše vykapávala voda na nádobí.
	Byl zvolen nesprávný program.	V krátkých programech je teplota mytí nízká. Tím se také snižuje účinnost mytí. Vyberte program s delší dobou mytí.
	Použití příborů s nekvalitním povlakem.	U těchto předmětů je obtížnější odstranění vody. Příbory nebo nádobí tohoto typu nejsou vhodné pro mytí v myčce nádobí.

PLNĚNÍ KOŠÍKŮ PODLE EN60436:

1. Koš:

s držákem na šálky

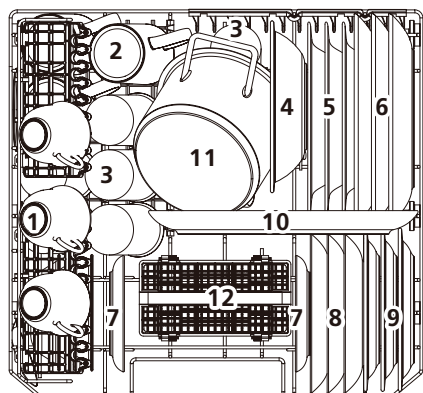

bez držáku na šálky

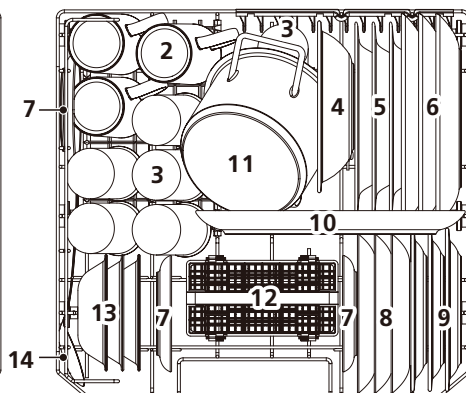

Číslo	Položka
1	Šálky
2	Hrnečky
3	Sklenice
4	Melaminová miska
5	Hluboké talíře
6	Mělké talíře
7	Podšálky

Číslo	Položka
8	Dezertní talířky
9	Melaminové dezertní talířky
10	Oválný talíř
11	Malý hrnec
12	Koš na příbor
13	Dezertní misky
14	Servírovací lžice

Naplnění myčky nádobí pro domácnost až do kapacity uvedené výrobcem přispěje k úsporám energie a vody.

2. Koš na příbory:

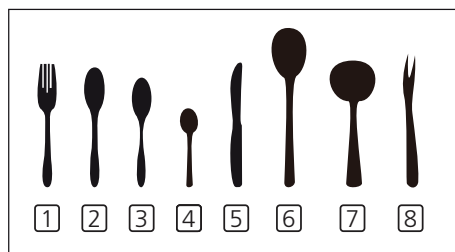
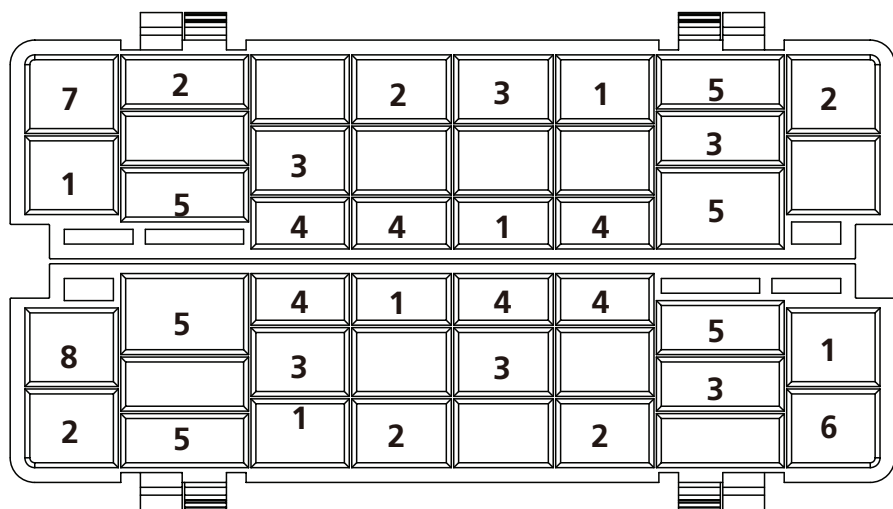

Informace pro srovnávací test podle EN EN60436

- Kapacita: 6 souprav
- Program: ECO
- Nastavení oplachového prostředku: Max
- Nastavení změkčovače: H4

Číslo	Položka
1	Vidličky
2	Polévkové lžíce
3	Dezertní lžičky
4	Lžičky
5	Nože
6	Servírovací lžíce
7	Naběračky
8	Servírovací vidlička



MYČKA NÁDOBÍ

D5

**NÁVOD K OBSLUZE -
ČÁST II: SPECIÁLNÍ VERZE**

OBSAH

RYCHLÝ NÁVOD K OBSLUZE	3
POUŽÍVÁNÍ MYČKY NÁDOBÍ.....	4
OVLÁDACÍ PANEL.....	4
ZMĚKČOVAČ VODY	6
PŘÍPRAVA A PLNĚNÍ NÁDOBÍ.....	7
FUNKCE OPLACHOVÉHO A MYCÍHO PROSTŘEDKU.....	10
PLNĚNÍ NÁDRŽE NA OPLACHOVACÍ PROSTŘEDEK	11
PLNĚNÍ DÁVKOVAČE MYCÍHO PROSTŘEDKU.....	12
TABULKA MYCÍCH CYKLŮ	13
ÚSPORA ENERGIE.....	14
SPUŠTĚNÍ PROGRAMU A.....	14
ZMĚNA PROGRAMU UPROSTŘED CYKLU.....	14
ZAPOMNĚLI JSTE VLOŽIT NĚJAKÉ NÁDOBÍ?	15
KÓDY PORUCH	15
TECHNICKÉ INFORMACE	16
INFORMAČNÍ LIST (EN60436)	17

POZNÁMKA:

- Pokud nemůžete problém vyřešit sami, požádejte o pomoc autorizovaný servis.
- Výrobce může na základě zásad neustálého vývoje a aktualizace výrobku provádět změny bez předchozího upozornění.
- V případě ztráty můžete obdržet nový návod k obsluze od výrobce nebo od odpovědného prodejce.

RYCHLÝ NÁVOD K OBSLUZE

Přečtěte si prosím odpovídající obsah v návodu k použití, kde najdete podrobný způsob ovládání.

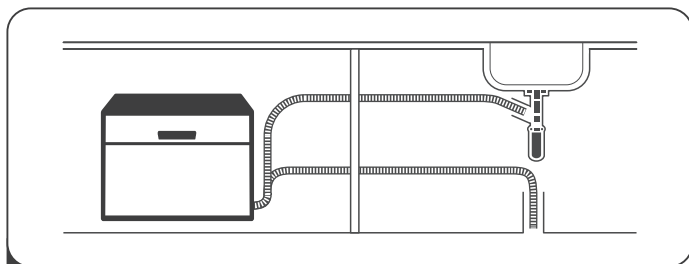

1 Instalace myčky

(Přečtěte si prosím část 5 „POKYNY PRO INSTALACI“ v ČÁSTI I: Obecná verze).

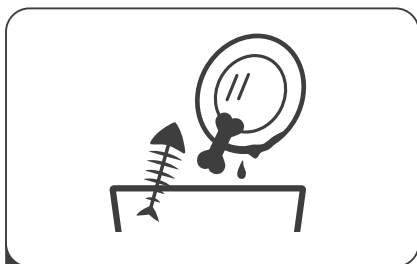

2 Odstraňování větších zbytků z příboru. Vyhnutí se předpláchnutí.

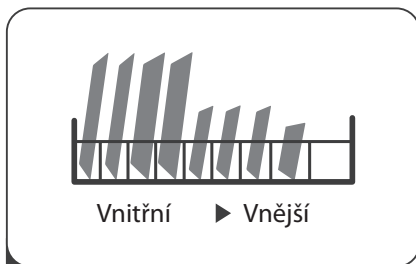

3 Plnění košů.

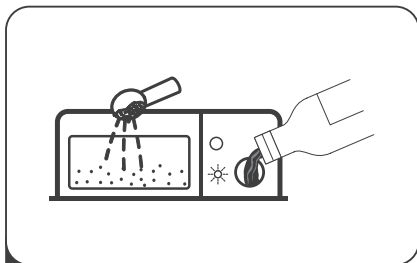

4 Plnění zásobníku čisticím prostředkem a leštidem.

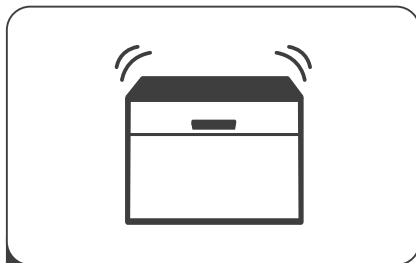

5 Volba vhodného programu a spuštění myčky.

POUŽÍVÁNÍ MYČKY NÁDOBÍ



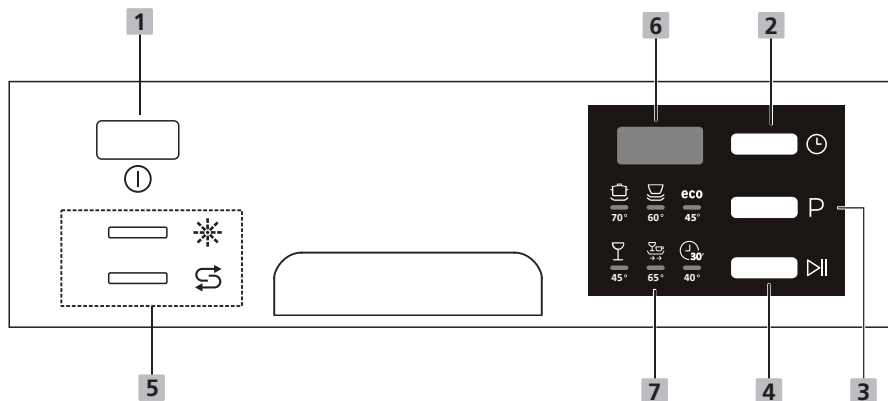







Ovládací panel



Funkce (tlačítko)

1 Napájení	Stisknutím tohoto tlačítka myčku zapnete.
2 Zpoždění	Stisknutím tohoto tlačítka nastavíte hodiny odloženého mytí. Zahájení mytí můžete odložit až o 24 hodin. Jedním stisknutím tohoto tlačítka se odloží zahájení mytí o jednu hodinu.
3 Program	Stisknutím tohoto tlačítka vyberte příslušný mycí program, kontrolka vybraného programu se rozsvítí.
4 Štart / Pauza	Spuštění vybraného mycího programu nebo jeho pozastavení, když myčka již pracuje.

Displej

<p>5 Výstražná kontrolka</p>	<p> Oplachovací prostředek Pokud se rozsvítí kontrolka , znamená to, že myčka má nedostatek lešticího prostředku a požaduje doplnění.</p> <p> Sůl Pokud svítí kontrolka , znamená to, že v myčce je nedostatek soli a je třeba ji doplnit.</p>
<p>6 </p>	<p>Zobrazení zbývajících času a zpoždění, chybových kódů atd.</p>
<p>7 Kontrolky programu</p>	<p> Intenzivní Pro silně zašpiněné nádobí a běžně zašpiněné hrnce, pánve, misky atd. se přischlými zbytky pokrmů.</p> <p> Univerzální Pro běžně zašpiněné předměty, jako jsou hrnce, talíře, sklenice a lehce zašpiněné pánve.</p> <p>eco ECO Tento standardní program je vhodný pro mytí normálně znečištěného nádobí a je nejúčinnějším programem, pokud jde o kombinovanou spotřebu energie a vody pro tento typ nádobí.</p> <p> Sklo Pro lehce zašpiněné nádobí a sklo.</p> <p> Rychlý Pro normálně znečištěné předměty, které vyžadují rychlé mytí.</p> <p> 30 minut Kratší mytí pro mírně znečištěné předměty, které nevyžadují sušení.</p>

Změkčovač vody

Změkčovač vody musí být nastaven ručně pomocí číselníku tvrdosti vody. Změkčovač vody je určen k odstraňování minerálů a solí z vody, které by měly nepříznivý nebo škodlivý vliv na provoz spotřebiče.

Čím více minerálů ve vodě je, tím je voda tzv. tvrdší.

Změkčovač by měl být seřízen podle tvrdosti vody ve vaší oblasti.

Místní vodohospodářský úřad vám ohledně tvrdosti vody ve vaší oblasti poradí.

Úprava spotřeby soli

Myčka je navržena tak, aby umožňovala úpravu množství spotřebované soli na základě tvrdosti použité vody. Cílem je optimalizovat a přizpůsobit spotřebu soli.

Upravte spotřebu soli podle níže uvedených kroků.

1. Zavřete dveře spotřebiče a spotřebič zapněte;
2. Stisknutím tlačítka Program na více než 5 sekund do 60 sekund po zapnutí spotřebiče spustíte nastavení modulu změkčovače vody;
3. Stisknutím tlačítka Program vyberte správné nastavení podle místního prostředí, nastavení se mění v následujícím pořadí:
H1->H2->H3->H4->H5->H6;
4. Bez jakékoliv operace do pěti sekund nebo stisknutí vypínače na ukončení režimu nastavení je program uložen do paměti.

TVRDOST VODY		Nastavení změkčovače vody	Zobrazení na displeji	Regenerace nastává každou X sekvenčí programů ³⁾
°dH ¹⁾	mmol/l ²⁾			
0 - 5	0 - 0,9	1	H1	Bez regenerace
6 - 11	1,0 - 2,0	2	H2	10
12 - 17	2,1 - 3,0	3	H3	5
18 - 22	3,1 - 4,0	4 *	H4	3
23 - 34	4,1 - 6,1	5	H5	2
35 - 45	6,2 - 8,0	6	H6	1

1) Německý stupeň měření tvrdosti vody

2) milimol, mezinárodní jednotka tvrdosti vody

3) Během každého cyklu regenerace jsou potřeba další 2,0 litry vody, spotřeba energie se zvýší o 0,02 kWh a program se prodlouží o 4 minuty.

* tovární nastavení



Pročtěte si prosím část 3 „Plnění soli do změkčovače“ ČÁSTI I: Obecná verze, pokud je v myčce nedostatek soli.

POZNÁMKA:

Pokud váš model není vybaven změkčovačem vody, můžete tuto část přeskočit.

Změkčovač vody

Tvrdost vody se místo od místa liší. Pokud se v myčce nádobí použije tvrdá voda, tvoří se na nádobí a náčiní usazeniny.

Spotřebič je vybaven speciálním změkčovačem, který používá zásobník na sůl speciálně navržený pro odstraňování vápenatých usazenin a minerálů z vody.

Příprava a plnění nádobí

- Zvažte nákup nádobí, které je označeno jako vhodné do myčky nádobí.
- Pro konkrétní položky vyberte program s nejnižší možnou teplotou.
- Abyste předešli poškození, nevyjímejte sklo a příbory z myčky ihned po ukončení programu.

Mytí následujících příborů / nádobí

Nevhodné jsou

- Příbory s dřevěnými, rohovými, porcelánovými nebo perleťovými rukojetmi
- Plastové předměty, které nejsou odolné vůči teplu
- Starší příbory s lepenými díly, které nejsou tepelně odolné
- Lepené příbory nebo nádobí
- Cínové nebo měděné předměty
- Křišťálové sklo
- Ocelové předměty, které podléhají korozi
- Dřevěné talíře
- Předměty ze syntetických vláken

Omezeně vhodné jsou

- Některé typy skla mohou po velkém počtu mytí zmatnět.
- Stříbrné a hliníkové předměty mají během mytí sklon k vyblednutí.
- Vzory na skle mohou vyblednout, pokud jsou umývány v myčce nádobí často

Doporučení pro plnění myčky

Seškrábněte větší množství zbytků jídla. Zbytky připáleného jídla v pánvi odmočte. Není nutné nádobí oplachovat pod tekoucí vodou.

Chcete-li dosáhnout nejlepšího výkonu myčky, postupujte podle těchto pokynů pro plnění. (**Funkce a vzhled košů a příhrádek na příbory se mohou lišit podle vašeho modelu.**)

Předměty do myčky umístěte následujícím způsobem:

- Předměty, jako jsou šálky, sklenice, hrnce / pánve atd., směřují dolů.
- Zakřivené předměty nebo ty, které mají vybrání, by se měly vkládat šikmo tak, aby z nich mohla voda vytékat.
- Veškeré nádobí by mělo být naskládáno bezpečně, aby se nemohlo převrhnout.
- Veškeré nádobí je umístěno tak, aby se ostříkovací ramena mohla během mytí volně otáčet.
- Duté předměty, jako jsou šálky, sklenice, pánve atd. vložte otvorem směřujícím dolů, aby se voda nemohla v nádobě nebo prohloubenině shromažďovat.
- Nádobí a příbory nesmí ležet uvnitř sebe ani se navzájem zakrývat.
- Sklenice by se neměly navzájem dotýkat, aby nedošlo k jejich poškození.
- Horní koš je navržen tak, aby pojal křehké a lehčí nádobí, jako jsou sklenice a šálky na kávu a čaj.
- Nože s dlouhou čepelí uložené ve svislé poloze představují potenciální nebezpečí!
- Dlouhé nebo ostré součásti příborů, jako jsou nože na porcování masa, musí být umístěny vodorovně v horním koši.
- Dbejte na to, abyste myčku nepřetěžovali. Je to důležité pro dobré výsledky i pro přiměřenou spotřebu energie.

POZNÁMKA:

Velmi malé předměty by neměly být v myčce umývány, protože by mohly snadno vypadnout z koše.

Vyjmutí nádobí

Abyste zabránili případnému kapání vody z horního koše do dolního koše, doporučujeme nejprve vyprázdnit dolní koš a až poté horní koš.

VÝSTRAHA



Předměty budou horké! Abyste předešli poškození, nevyjímejte sklo a příbory z myčky asi 15 minut po ukončení programu.

Naplňte košík

Veškeré nádobí nelze umístit lícem vzhůru, aby se zvětšila plocha a zlepšila účinnost mytí, doporučuje se umístit špinavou stranu směrem ke stříkacímu ramenu. Nenechávejte nádobí vyčnívat ze dna koše, aby nedocházelo k blokování pohybu postřikovacího ramene.

Maximální průměr doporučený pro talíře umístěné před dávkovačem mycího prostředku je 19 cm, aby nebránily jeho otevření.

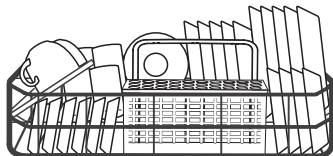

Plnění košíku na příbory

Pro osobní bezpečnost a kvalitní mytí vložte předměty do koše a ujistěte se:

- Že k sobě předměty nedoléhají.
- Příbory se umísťují držadly dolů.
- Nože a další potenciálně nebezpečné předměty však umístěte držadly nahoru.

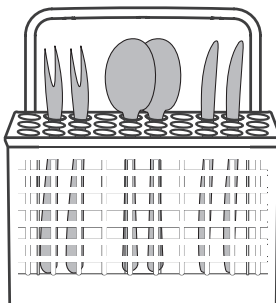

⚠ VÝSTRAHA



Nenechávejte žádné předměty vyčnívat na dno.

Ostré předměty vždy vkládejte ostrým koncem dolů!



Pro nejlepší účinek mytí plňte koše podle standardu plnění v poslední ČÁSTI I: Obecné verze

Funkce oplachového a mycího prostředku

Oplachovací přípravek se uvolňuje během posledního opláchnutí, aby se zabránilo tvorbě kapek vody na nádobí, které by mohly zanechat skvrny a proužky. Zlepší se tak sušení, protože umožňuje odkapávání vody z nádobí. Vaše myčka je navržena pro tekuté oplachovací přípravky.

VÝSTRAHA

Do myčky používejte pouze značkové oplachovací prostředky. Nikdy neplňte dávkovač oplachovacího prostředku žádnými jinými látkami (např. čistícím prostředkem pro myčky nádobí, tekutým mycím prostředkem). Mohlo by dojít k poškození spotřebiče.

Kdy doplnit dávkovač oplachovacího prostředku

Pokud nesvítí výstražná kontrolka oplachovacího prostředku (☹️) na ovládacím panelu, můžete vždy odhadnout jeho množství podle barvy optického indikátoru hladiny umístěného vedle uzávěru. Když je nádoba na oplachovací prostředek plná, bude indikátor zcela tmavý. Velikost tmavé tečky se zmenšuje s tím, jak oplachovací prostředek ubývá. Nikdy byste neměli nechat hladinu oplachovacího prostředku klesnout pod 1/4.

S ubýváním oplachovacího prostředku se velikost černé tečky na indikátoru hladiny oplachovacího prostředku mění, jak je znázorněno níže.

- Plná
- ◐ 3/4 náplně
- ◑ 1/2 náplně
- ◒ 1/4 náplně
- Prázdna

Funkce mycího prostředku

Chemické složky, které tvoří mycí prostředek, jsou nezbytné k odstranění, rozrušení a likvidaci všech nečistot z myčky nádobí. Pro tento účel je vhodná většina běžně dostupných mycích prostředků.

VÝSTRAHA

- Správné použití mycího prostředku
Používejte pouze mycí prostředek speciálně vyrobený pro použití v myčkách nádobí. Mycí prostředek udržujte v čistém a suchém prostředí. Pokud nádobí nebudete hned mýt, do dávkovače nevkládejte práškové čistící přípravky.

-  **Mycí prostředek do myčky nádobí je žiravina! Uchovávejte tyto mycí prostředky mimo dosah dětí.**

Plnění nádrže na oplachovací prostředek

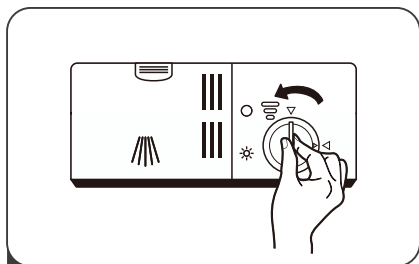

- 1 Pokud chcete otevřít dávkovač, otočte uzávěrem směrem k (levé) šipce „otevření“ a vyjměte ho ven.

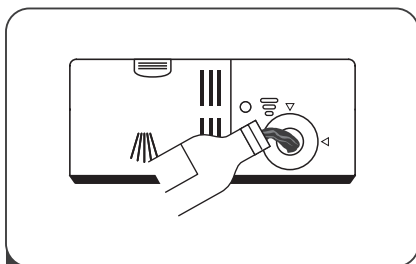

- 2 Opatrně nalijte leštidlo do dávkovače, aby nedošlo k jeho přetečení.

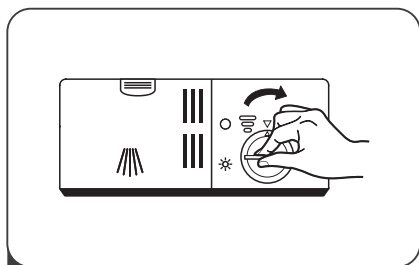

- 3 Zavřete uzávěr zásobníku leštidla jeho otáčením ve směru hodinových ručiček.

POZNÁMKA:

Vyteklý lešticí prostředek očistěte savým hadříkem, aby při dalším mytí nedošlo k nadměrnému pění.

Nastavení zásobníku leštidla

Vyjměte uzávěr zásobníku leštidla. Otočte kolečkem indikátoru leštidla na číslo. Čím vyšší číslo, tím více leštidla používá myčka nádobí.

Pokud nádobí správně neschne nebo je znečištěné, nastavte otočný ovladač na nejbližší vyšší číslo, dokud nebude nádobí bez skvrn.

Snižte toto číslo, pokud jsou na nádobí lepivé bělavé skvrny nebo namodralý film na skle nebo čepelích nožů.

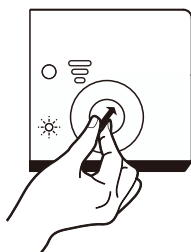

Plnění dávkovače mycího prostředku



- 1** Stisknutím uvolňovací západky na dávkovači mycího prostředku otevřete kryt.

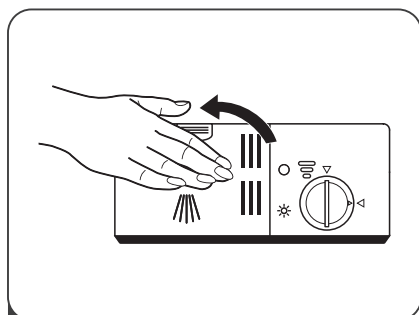

- 3** Zavřete kryt a zatlačte na něj, dokud nezaklapne na místo.

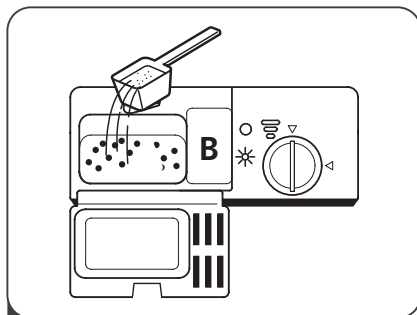

- 2** Doplňte mycí přípravek do většího prostoru (A) pro hlavní mycí cyklus. Pro lepší výsledek mytí, zvláště pokud jde o silně znečištěné předměty, malé množství čisticího přípravku umístěte i do malého prostoru (B) na uvolnění během fáze předmytí.





POZNÁMKA:

- Dodržujte prosím doporučení výrobce na obalu mycího přípravku.

TABULKA MYCÍCH CYKLŮ

Níže uvedená tabulka ukazuje, které programy jsou nejlepší pro různá množství zbytků potravin na nádobí a kolik čisticího přípravku třeba. Jsou uvedeny také různé informace o programech. Hodnoty spotřeby a trvání programu jsou pouze orientační, kromě programu ECO.

(●) Znamená, že je třeba doplnit leštidlo do dávkovače.

Program	Popis cyklu	Mycí prostředek Předmytí/Hlavní mytí	Doba trvání (min)	Energie (kWh)	Voda (l)	Oplach. prostř.
 Intenzivní	Předmytí (50 °C) Mytí (70 °C) Oplach Oplach Oplach (70 °C) Sušení	4/10 g 1 tab	140	1,2	9,6	●
 Univerzální	Předmytí Mytí (60 °C) Oplach Oplach (70 °C) Sušení	4/10 g 1 tab	120	1,05	7,7	●
eco (*EN60436)	Předmytí Mytí (45 °C) Oplach (65 °C) Sušení	4/10g 1 tab	230	0,613	6,5	●
 Sklo	Mytí (45 °C) Oplach Oplach (60°C) Sušení	14g 1 tab	75	0,65	5,8	●
 Rychlý	Mytí (65 °C) Oplach (70 °C) Sušení	12g 1 tab	90	0,65	7,0	●
 30 minut	Mytí (40 °C) Oplach Oplach (40 °C)	15 g	30	0,23	6	○

POZNÁMKA:

EN60436: Tento program je testovacím cyklem. Informace pro srovnávací test v souladu s EN 60436.

Program „eco“ je vhodný k mytí běžně znečištěného stolního nádobí. Pro takové použití je to nejehospodárnější program, pokud jde o kombinovanou spotřebu energie a vody, a používá se k posouzení souladu s právními předpisy EU v oblasti ekodesignu.

Hodnoty uvedené pro jiné programy než pro program „eco“ jsou pouze orientační. Ruční oplachování stolního nádobí před vložením do myčky vede ke zvýšené spotřebě vody a energie a nedoporučuje se.

Na mytí stolního nádobí v myčce nádobí pro domácnost se obvykle spotřebuje méně energie a vody ve fázi používání než při ručním umývání nádobí, pokud je myčka nádobí pro domácnost používána v souladu s pokyny výrobce.

Úspora energie

1. Předběžné opláchnutí nádobí vede ke zvýšené spotřebě vody a energie a nedoporučuje se.
2. Mytí nádobí v myčce pro domácnost obvykle spotřebuje ve fázi používání méně energie a vody než ruční mytí nádobí, pokud se myčka nádobí pro domácnost používá podle pokynů.

Spuštění programu A

1. Vytáhněte dolní a horní koš, vložte nádobí a zatlačte je zpět. Doporučuje se nejprve naplnit dolní koš a poté horní koš.
2. Vložte mycí prostředek.
3. Zapojte zástrčku do elektrické zásuvky. Parametry napájení jsou uvedeny na výrobním štítku. Ujistěte se, že je přívod vody zapnutý na plný tlak.
4. Zavřete dvířka a stisknutím tlačítka napájení myčku zapněte.
5. Vyberte program, rozsvítí se příslušná kontrolka. Poté stiskněte tlačítko Start/Pauza, myčka zahájí cyklus.

Změna programu uprostřed cyklu

Program je možné změnit, pouze pokud běžel jen krátkou dobu, jinak by mohlo dojít k vypuštění mycího prostředku nebo k vypuštění mycí vody s mycím prostředkem. V takovém případě je třeba resetovat myčku a znovu naplnit dávkovač mycího prostředku. Chcete-li resetovat myčku, postupujte podle následujících pokynů:

1. Stisknutím tlačítka Start/Pauza pozastavíte mytí.
2. Stiskněte tlačítko Program na více než 3 sekundy a spotřebič bude v režimu volby programu.
3. Stisknutím programového tlačítka vyberte požadovaný program.
4. Stiskněte tlačítko Start/Pauza, po 10 sekundách se myčka spustí.

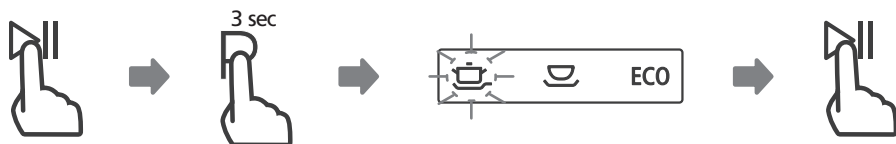

Zapomněli jste vložit nějaké nádobí?

Zapomenuté nádobí lze přidat kdykoli před otevřením zásobníku na mycí prostředek. V takovém případě postupujte podle následujících pokynů:

1. Stisknutím tlačítka Start/Pauza pozastavíte mytí.
2. Počkejte 5 sekund a otevřete dvířka.
3. Vložte zapomenuté nádobí.
4. Zavřete dvířka.
5. Stiskněte tlačítko Start/Pauza, po 10 sekundách se myčka spustí.

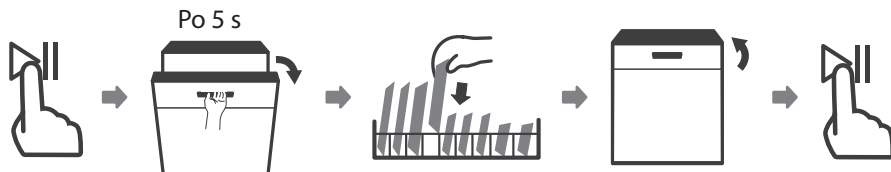

VÝSTRAHA



Je nebezpečné otevírat dveře za běhu cyklu, protože může uniknout horká pára a způsobit opaření.

KÓDY PORUCH

Pokud dojde k poruše, myčka nádobí zobrazí chybový kód. Následující tabulka zobrazuje možné chybové kódy a jejich příčiny.

E1	Delší doba vstupu.	Prívod vody není otevřen, je omezen prívod vody nebo je příliš nízký tlak vody.
E3	Nedosažení požadované teploty.	Porucha topného tělesa.
E4	Přetečení.	Některé součásti myčky netěsní.
Ed	Porucha komunikace mezi hlavní deskou plošných spojů a displejem PCB.	Rozpojený obvod nebo přerušený kabel.
Ed	Selhání komunikace mezi hlavní deskou plošných spojů a deskou plošných spojů.	Otevřete obvod nebo přerušte kabeláž komunikace.

VÝSTRAHA

- Pokud dojde k přetečení, vypněte ihned hlavní prívod vody.
- Pokud je v základní vaně voda z důvodu přeplnění nebo malého úniku, měla by být voda před opětovným spuštěním myčky odstraněna.
- Pokud se vyskytne chybový kód, který nelze vyřešit, požádejte o odbornou pomoc.

Kontakt na autorizovaný servis naleznete na www.lord.eu.

U uvedeného autorizovaného servisu lze objednat i náhradní díly.

Náhradní díly dle příslušného nařízení ekodesign obdržíte u autorizovaného servisu po dobu min. 7 nebo 10 let (dle typu náhradního dílu) od uvedení posledního kusu modelu spotřebiče na trh v Evropském hospodářském prostoru.

Před kontaktováním autorizovaného servisu si prosím připravte identifikační značku modelu a sériové číslo.

Identifikační značku modelu a sériové číslo výrobku naleznete na výrobním štítku spotřebiče.

Pro rychlé nalezení údajů vašeho spotřebiče doporučujeme si údaje z výrobního štítku poznačit do tohoto návodu před umístěním spotřebiče na místo provozu.

Neodborné opravy jsou nebezpečné. Hrozí nebezpečí úrazu elektrickým proudem nebo jiného druhu vážného zranění a poškození spotřebiče.

Poškození způsobené neodborným zásahem není kryté zárukou.

Opravy spotřebiče smí provádět pouze odborný personál, který je k tomu vyškolený.

K opravě spotřebiče se smí používat pouze originální náhradní díly.

TECHNICKÉ INFORMACE

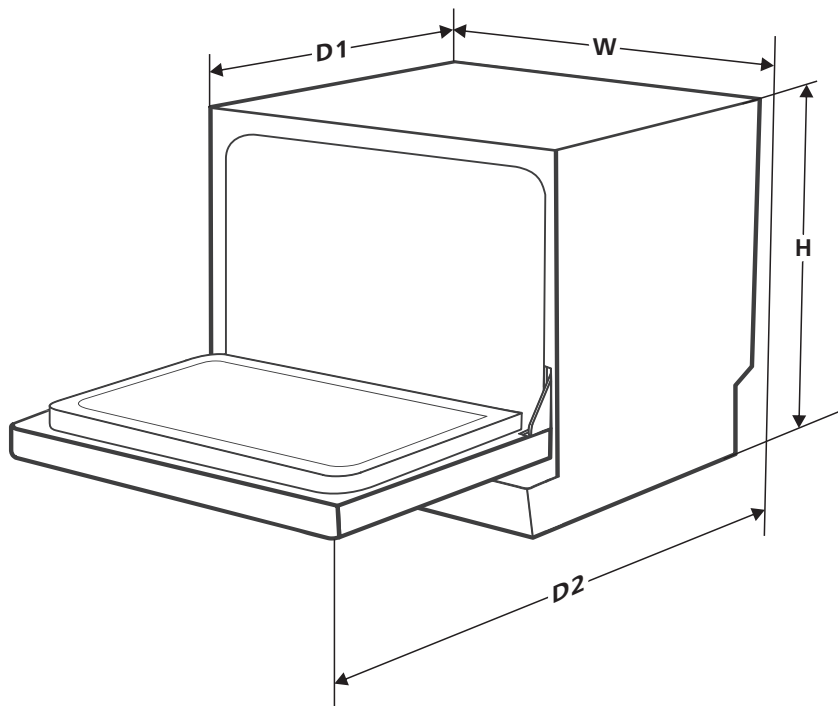

Výška (H) 438 mm

Šířka (W) 550 mm

Hloubka (D1) 500 mm (se zavřenými dvířky)

Hloubka (D2) 812 mm (s otevřenými dvířky 90°)

INFORMAČNÍ LIST (EN60436)

Název nebo ochranná známka dodavatele: LORD

Adresa dodavatele (b): LORD Hausgeräte GmbH, Greschbachstraße 17, 76229 Karlsruhe, Deutschland

Identifikátor modelu: D5

Obecné parametry produktu:

Parametr	Hodnota	Parametr	Hodnota	
Jmenovitá kapacita (a) (ps)	6	Rozměry v cm	Výška	44
			Šířka	55
			Hloubka	50
EEl (a)	61,9	Třída energetické účinnosti (a)	F ^(c)	
Index čisticího výkonu (a)	1,125	Index sušícího výkonu (a)	1,065	
Spotřeba energie v kWh (na cyklus), na základě ekologického programu využívajícího studenou vodu. Skutečná spotřeba energie bude záviset na způsobu.	0,613	Spotřeba vody v litrech (na cyklus), na základě ekologického programu. Skutečná spotřeba vody bude záviset na způsobu používání spotřebiče a na tvrdosti vody.	6,5	
Doba trvání programu (a) (h:min)	3:50	Typ	volně stojící	
Emise akustického hluku ve vzduchu (a) (dB(A) re 1 pW)	49	Třída emisí akustického hluku ve vzduchu (a)	C ^(c)	
Režim vypnuto (W)	0,49	Pohotovostní režim (W)	N/A	
Odložený start (W), pokud je k dispozici	1,00	Síťový pohotovostní režim (W), pokud je k dispozici	N/A	

Minimální doba trvání záruky nabízené dodavatelem (b): 24 měsíců

Doplňující informace:

Webový odkaz na webovou stránku dodavatele, kde jsou k dispozici informace uvedené v bodě 6 přílohy II nařízení Komise (EU) 2019/2022 (1) (b): www.lord.eu

(a) pro ekologický program.

(b) změny těchto položek se pro účely čl. 4 odst. 4 nařízení (EU) 2017/1369 nepovažují za relevantní.

(c) pokud databáze produktů automaticky generuje konečný obsah této buňky, dodavatel tyto

(1) Nařízení Komise (EU) 2019/2022 ze dne 1. října 2019, kterým se stanoví požadavky na ekodesign myček nádobí pro domácnost podle směrnice Evropského parlamentu a Rady 2009/125 / ES, kterou se mění nařízení Komise (ES) č. 1275/2008 a zrušuje se Nařízení Komise (EU) č. 1016/2010 (viz strana 267 v tomto čísle Úředního věstníku).

Informace o modelu v databázi výrobců vymezené v nařízení (EU) 2019/2016 naleznete prostřednictvím následujícího internetového odkazu: <https://eprel.ec.europa.eu/qr/573715>



UMÝVAČKA RIADU

D5

**NÁVOD NA OBSLUHU -
ČASŤ I: VŠEOBECNÁ VERZIA**

Vážený zákazník:

Ďakujeme vám za zakúpenie umývačky. Prečítajte si pozorne tento návod s jednoduchými pokynmi, aby ste zaistili najlepšiu možnú prevádzku umývačky.

Zaistite, aby bol obalový materiál zlikvidovaný v súlade s platnými požiadavkami na životné prostredie.

Pokiaľ chcete zlikvidovať akýkoľvek spotrebič, obráťte sa na bežné systémy zberu, zberu a likvidácie odpadu alebo sa obráťte na predajcu, od ktorého ste spotrebič zakúpili, a požiadajte o radu ohľadom bezpečnej likvidácie.

Tento spotrebič môžete používať iba na určený účel.

OBSAH

BEZPEČNOSTNÉ INFORMÁCIE	3
POKYNY NA UZEMNENIE	4
LIKVIDÁCIA.....	6
POPIS VÝROBKU	7
POUŽÍVANIE UMÝVAČKY RIADU	8
PLNENIE SOLI DO ZMÄKČOVAČA	8
ÚDRŽBA A ČISTENIE	10
STAROSTLIVOSŤ O VONKAJŠIU ČASŤ	10
STAROSTLIVOSŤ O VNÚTORNÚ ČASŤ	10
STAROSTLIVOSŤ O UMÝVAČKU RIADU	12
POKYNY PRI INŠTALÁCII	14
PRIPOJENIE K ELEKTRICKEJ SIETI	14
PRIPOJENIE VODY A ODPADU	15
PRIPOJENIE VYPÚŠŤACÍCH HADÍC	16
UMIESTNENIE SPOTREBIČA.....	17
VSTAVANÁ INŠTALÁCIA.....	18
TIPY PRI RIEŠENÍ PROBLÉMOV	22

POZNÁMKA:

- V časti „Tipy pri riešení problémov“ nájdete informácie, ktoré vám pomôžu vyriešiť niektoré bežné problémy vlastnými silami.
- Ak nemôžete problém vyriešiť sami, požiadajte o pomoc autorizovaný servis.
- Výrobca môže z dôvodu neustáleho vývoja a aktualizácie výrobku robiť zmeny bez predošlého upozornenia.
- V prípade straty môžete získať nový návod na obsluhu od výrobcu alebo zodpovedného predajcu.
- Pred použitím umývačky na riad si pozorne prečítajte tento návod na obsluhu. Tento návod na obsluhu si odložte pre budúce použitie.

VÝSTRAHA

Pri používaní umývačky riadu dodržujte nižšie uvedené bezpečnostné opatrenia:

- Inštaláciu a opravy môže robiť iba kvalifikovaný technik
- Tento spotrebič je určený na použitie v domácnosti a podobné použitie, napr.:
 - kuchynské priestory zamestnancov v obchodoch, kanceláriách a ďalšom pracovnom prostredí;
 - obytné domy;
 - pre klientov v hoteloch, motelloch a v ďalšom prostredí rezidenčného typu;
- Tento spotrebič môžu používať deti vo veku od 8 rokov a osoby so zníženými fyzickými, zmyslovými alebo duševnými schopnosťami alebo s nedostatočnými skúsenosťami a znalosťami, ak im bude poskytnutý dozor alebo inštrukcie o bezpečnom používaní spotrebiča a ak porozumeli nebezpečenstvu, ktoré je s používaním spojené.
- Deti sa s týmto spotrebičom nesmú hrať. Čistenie a užívateľskú údržbu nesmú robiť deti bez dozoru (Pro EN60335-1).
Tento spotrebič nie je určený na používanie osobami (vrátane detí) so zníženými fyzickými, zmyslovými alebo mentálnymi schopnosťami alebo osobami s nedostatkom skúseností a znalostí, iba ak na ne dozerá osoba zodpovedná za ich bezpečnosť, alebo boli informované o používaní spotrebiča (Pro IEC60335-1).
- Obalový materiál môže byť nebezpečný pre deti!
- Tento spotrebič je určený iba pre domácnosti na používanie v interiéri. Aby nedošlo k úrazu elektrickým prúdom, spotrebič, kábel ani zástrčku neponárajte do vody ani do inej kvapaliny.
- Pred čistením a údržbou zariadenie odpojte od elektrického napájania.
- Použite mäkkú handričku navlhčenú jemným mydlom a potom spotrebič znova utrite suchou handričkou.



Pokyny na uzemnenie

- Tento spotrebič musí byť uzemnený. V prípade poruchy alebo poškodenia uzemnenie zníži riziko úrazu elektrickým prúdom tým, že elektrickému prúdu poskytne cestu najmenšieho odporu. Tento spotrebič je vybavený zástrčkou s uzemňovacím vodičom.
- Tento spotrebič musí byť uzemnený. V prípade poruchy alebo poškodenia uzemnenie zníži riziko úrazu elektrickým prúdom tým, že elektrickému prúdu poskytne cestu najmenšieho odporu. Tento spotrebič je vybavený zástrčkou s uzemňovacím vodičom.
- Nesprávne pripojenie uzemňovacieho vodiča zariadenia môže znamenať riziko úrazu elektrickým prúdom.
- Ak máte pochybnosti, či je spotrebič správne uzemnený, poraďte sa s kvalifikovaným elektrikárom alebo autorizovaným servisom.
- Neupravujte zástrčku dodávanú so spotrebičom, ak sa nedá zapojiť do zásuvky.
- Využite služby kvalifikovaného elektrikára a nechajte nainštalovať správny typ zásuvky.
- S umývačkou riadu nezaobchádzajte hrubým spôsobom, nesadajte ani nestúpajte na dvierka ani na držiak riadu umývačky.
- Nepoužívajte umývačku, ak na nej nie sú správne umiestnené všetky krycie panely.
- Ak umývačka pracuje, dvierka otvárajte veľmi opatrne, hrozí nebezpečenstvo vystreknutia vody, ktorá môže byť horúca.
- Ak sú dvierka otvorené, nepokladajte na ne žiadne ťažké predmety ani po nich nestúpajte. Spotrebič by sa mohol prevrhnúť dopredu.
- Pri vkladaní predmetov na umývanie:
 - 1) Ostré predmety umiestnite tak, aby nedošlo k poškodeniu tesnenia dvierok;
 - 2) Pozor: Nože a ďalší riad s ostrými hrotmi treba do koša vložiť tak, aby hroty smerovali dolu, alebo ich umiestniť vo vodorovnej polohe.

- Niektoré detergenty určené pre umývačky riadu sú silne alkalické. Po požití môžu byť extrémne nebezpečné. Vyvarujte sa kontaktu s pokožkou a očami a pri otvorených dverkách udržiavajte deti mimo umývačky.
- Po ukončení umývacieho cyklu skontrolujte, či priestor pre umývací prostriedok je prázdny.
- V umývačke neumývajte plastové predmety, ak nie sú označené ako „vhodné do umývačky riadu“ alebo podobným spôsobom.
- U neoznačených plastových predmetov, ktoré nie sú takto označené, sa riadte odporúčaním výrobcu.
- Používajte iba umývacie a oplachovacie prostriedky odporúčané pre automatické umývačky riadu.
- Nikdy do umývačky riadu nedávajte mydlo, pracie prípravky ani prípravky na umývanie rúk.
- Dvierka by nemali zostávať otvorené, pretože sa tým zvyšuje riziko zakopnutia o ne.
Ak je napájací kábel poškodený, musí ho vymeniť výrobca alebo autorizovaný servis, aby nedošlo k nebezpečenstvu.
- Počas inštalácie nesmie byť napájací kábel nadmerne alebo nebezpečne ohnutý alebo priškripnutý.
- Nemanipulujte s ovládacími prvkami.
- Spotrebič musí byť pripojený k hlavnému uzatváraciemu ventilu vody pomocou novej sady hadíc. Staré sady hadíc by sa nemali používať.
- Kvôli úspore energie sa spotrebič v pohotovostnom režime automaticky vypne, ak do 15 minút neprebehne žiadna operácia.
- Maximálny počet súprav riadu na umývanie je 6.
Maximálny povolený tlak vstupnej vody je 1 MPa. Minimálny povolený tlak vstupnej vody je 0,04 MPa.

Likvidácia

- Ak chcete zlikvidovať obal a spotrebič, využite prosím služby recyklačného strediska. Predtým odrežte napájací kábel a zaistite, aby západka dvierok bola nepoužiteľná.
- Kartónové obaly sú vyrobené z recyklovaného papiera a mali by sa odovzdať do zberne papiera na recykláciu.
- Zaistením správnej likvidácie tohto výrobku pomôžete zabrániť potenciálnym negatívnym dôsledkom na životné prostredie a ľudské zdravie, ktoré by mohli vzniknúť nesprávnym nakladaním s týmto výrobkom.
- Podrobnejšie informácie o recyklácii tohto výrobku vám poskytne miestny mestský úrad a služby zaoberajúce sa likvidáciou domáceho odpadu.
- **LIKVIDÁCIA: Nevyhadzujte tento výrobok do netriedeného komunálneho odpadu. Tento odpad treba selektovať z dôvodu zvláštneho spracovania.**



POPIS VÝROBKU

DÔLEŽITÉ:

Ak chcete dosiahnuť najlepší výkon umývačky, prečítajte si pred prvým použitím všetky prevádzkové pokyny.

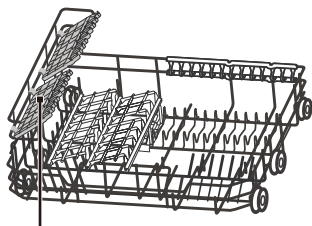
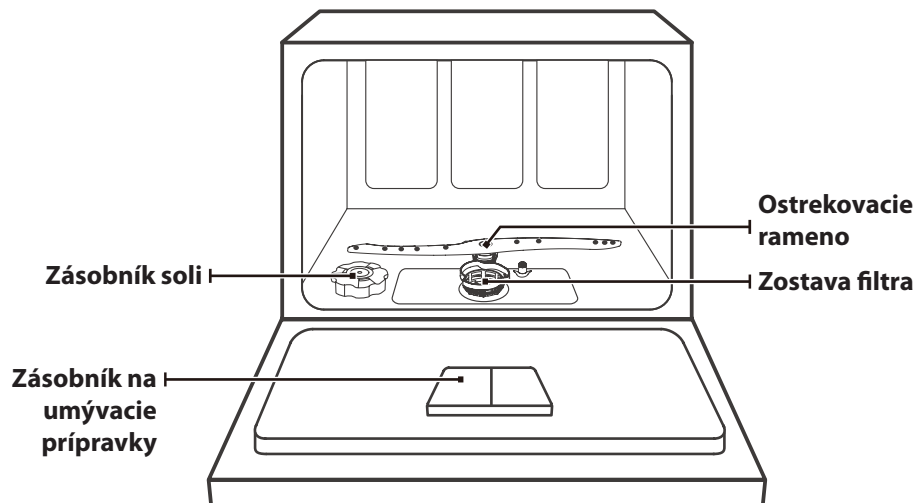

Priehradka na šálky

Košík

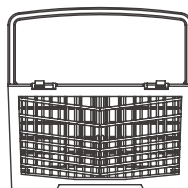

Košík Priehradka na príbor

POZNÁMKA:

Obrázky ú iba informatívne, rôzne modely sa môžu líšiť. Vezmite to prosím na vedomie.

POUŽÍVANIE UMÝVAČKY RIADU

Pred použitím umývačky riadu:

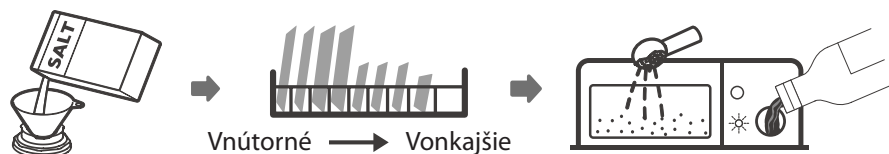

1. Nastavte zmäkčovač vody
2. Plnenie soli do zmäkčovača
3. Naplňte košík
4. Dajte dávkovač prostriedkov



Prečítajte si prosím časť 1 „Zmäkčovač vody“ v ČASTI II: Špeciálna verzia, ak potrebujete nastaviť zmäkčovač vody

Plnenie soli do zmäkčovača

POZNÁMKA:

Ak váš model nie je vybavený zmäkčovačom vody, môžete túto časť preskočiť.

Používajte iba soľ určenú pre umývačky riadu.

Zásobník na soľ sa nachádza pod spodným košom a mal by byť naplnený tak, ako je vysvetlené v nasledujúcom texte:

! VÝSTRAHA

• **Používajte iba soľ špeciálne určenú pre umývačky riadu!**

Každý iný typ soli, ktorá nie je špeciálne určená pre umývačky riadu, hlavne kuchynskú soľ, zmäkčovač vody poškodí. V prípade poškodenia spôsobeného použitím nevhodnej soli výrobca neposkytuje žiadnu záruku ani nezodpovedá za škody tým spôsobené.

• **Soľ plňte až tesne pred spustením cyklu.**

Zabráňte tak tomu, aby prípadné rozsypané zrnká soli alebo rozliata slaná voda zostali na dne spotrebiča dlhší čas, čo by mohlo spôsobiť koróziu.

Pri dopĺňovaní soli do umývačky postupujte podľa nasledujúcich pokynov:

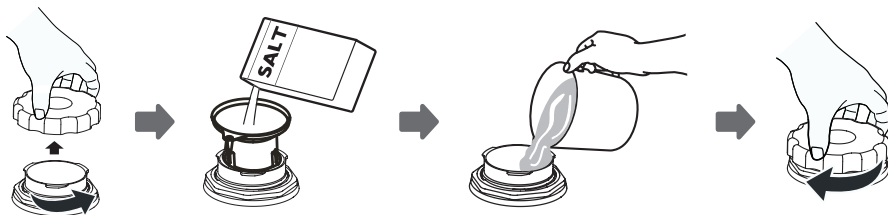

1. Vyberte kôš a odskrutkujte uzáver zásobníka.
2. Koniec násypky (súčasť dodávky) vložte do otvoru a vsypte asi 1 kg soli pre umývačky riadu.
3. Pred prvým umývaním zásobník na soľ naplňte vodou na maximum. Je normálne, že zo zásobníka na soľ vytečie malé množstvo vody.
4. Po naplnení nádoby uzáver pevne zaskrutkujte.
5. Kontrolka nedostatku soli po naplnení zásobníka soli prestane svietiť.
6. Po naplnení soli do zásobníka soli by sa mal ihneď spustiť umývací program bez riadu (odporúčame použiť krátky program). V opačnom prípade môže dôjsť k poškodeniu filtračného systému, čerpadla alebo iných dôležitých častí prístroja slanou vodou. Takéto poškodenie nie je kryté zárukou.

POZNÁMKA:

- Zásobník na soľ treba doplniť iba vtedy, ak sa rozsvieti kontrolka nedostatku soli (☞) na ovládacom paneli. V závislosti od toho, ako sa soľ rozpustí, môže zostať kontrolka nedostatku soli stále rozsvietená, aj keď je zásobník soli naplnený. Ak na ovládacom paneli nie je kontrolka nedostatku soli (u niektorých modelov), môžete odhadnúť, kedy sa má soľ do zmäkčovača doplniť, podľa počtu cyklov, ktoré umývačka vykonala.
- Ak dôjde k rozsypaniu soli alebo vytečeniu solného roztoku zo zásobníka, spustte oplachový alebo rýchly program, čím soľ odstránite.

Starostlivosť o vonkajšiu časť

Starostlivosť o vonkajšiu časť

Tesnenie dvierok pravidelne čistite mäkkou navlhčenou handričkou, aby sa odstránili zvyšky potravín.

Pri plnení umývačky riadu môžu zvyšky potravín a nápojov odkvapkávať na bočné strany dvierok umývačky. Tieto povrchy sú mimo umývacieho priestoru a nie sú tak prístupné pre vodu zo striekacích ramien. Pred zavretím dvierok z nich treba utrieť všetky nečistoty.

Ovládací panel

Ak ho treba očistiť, mal by sa ovládací panel iba pretrieť mäkkou navlhčenou handričkou.

VÝSTRAHA

- Nepoužívajte žiadne sprejové čističe, aby voda nevnikla do zámku dverí alebo elektrických častí.
- Na vonkajší povrch nikdy nepoužívajte abrazívne čistiace prostriedky ani drôtenku, pretože by mohli poškriabať povrch. Aj niektoré papierové obrúsky môžu poškriabať povrch alebo na ňom zanechať stopy.

Starostlivosť o vnútornú časť

Filtračný systém

Filtračný systém v základni umývacieho priestoru zadržiava hrubé nečistoty z umývacieho cyklu.

Nazhromaždené hrubé nečistoty môžu upchať filtre. Stav filtrov pravidelne kontrolujte a v prípade potreby ich vyčistite pod tečúcou vodou. Filtre v umývacom priestore čistite podľa nižšie uvedených krokov.

POZNÁMKA:

Obrázky sú iba informatívne, rôzne modely filtračného systému a ostrekovacie ramená sa môžu líšiť. Vezmite to prosím na vedomie.

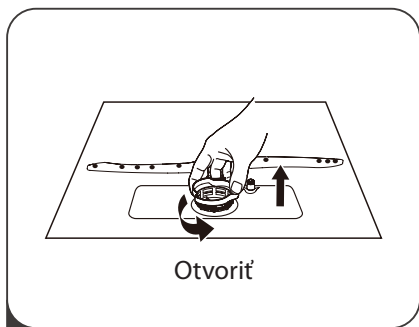

- 1** Uchopte hrubý filter a uvoľnite ho otočením proti smeru hodinových ručičiek. Filter zdvihnite smerom nahor a vyberte ho z umývačky.

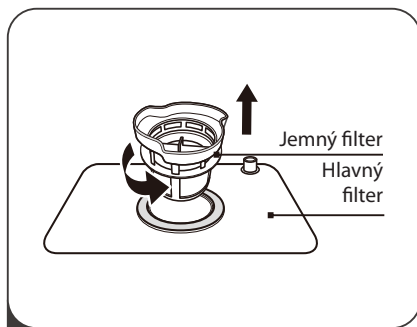

- 2** Jemný filter vytiahnite z hlavného filtra.

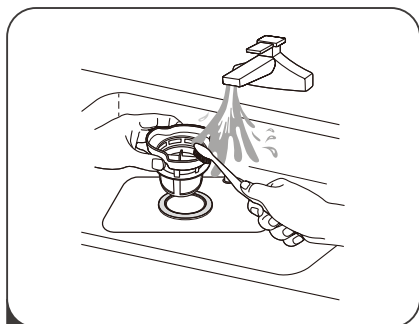

- 3** Väčšie zvyšky potravín možno očistiť opláchnutím filtra pod tečúcou vodou. Pri dôkladnejšom čistení použite mäkkú kefku.

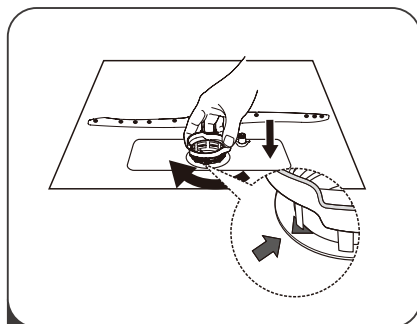

- 4** Znova zostavte filtre v opačnom poradí než pri demontáži, vráťte vložku filtra a otočte v smere hodinových ručičiek až ku značke šípky uzavretia.

! VÝSTRAHA

- Umývačku nikdy nepoužívajte bez správne umiestnených filtrov. Nesprávna výmena filtra môže znížiť výkonnosť spotrebiča a poškodiť riad a kuchynské pomôcky.
- Umývačku nikdy nepoužívajte bez správne umiestnených filtrov. Nesprávna výmena filtra môže znížiť výkonnosť spotrebiča a poškodiť riad a kuchynské pomôcky.

Ostrekovacie ramená

Je potrebné pravidelne čistiť ostrekovacie rameno, aby chemikálie tvrdej vody neupchali trysky a ložiská ostrekovacieho ramena.

Pri čistení ostrekovacieho ramena postupujte podľa nasledujúcich pokynov:

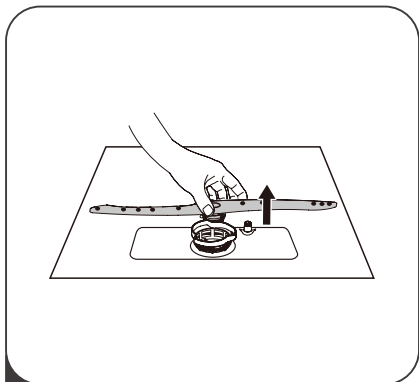

- 1 Ak chcete ostrekovacie rameno vybrať, vytiahnite ostrekovacie rameno nahor.

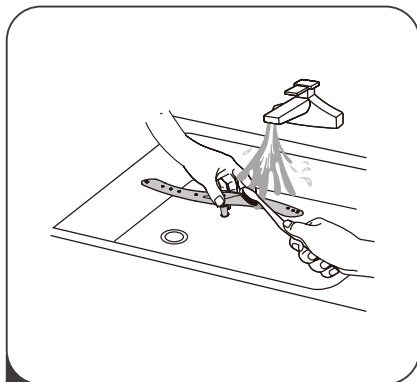

- 2 Ostrekovacie rameno umyte v teplej vode so saponátom a trysky vyčistíte mäkkou kefkou. Po dôkladnom opláchnutí ich vráťte na svoje miesto.

Starostlivosť o umývačku riadu

Ochrana pred mrazom

V zime prosím urobte opatrenia na ochranu umývačky pred mrazom. Po každom umývacom cykle postupujte takto:

1. Prerušte prívod elektrickej energie do umývačky.
2. Vypnite prívod vody a odpojte prívodnú hadicu od vodného ventilu a odpadu.
3. Vypusťte vodu zo vstupnej aj odpadovej hadice a z vodného ventilu (Na zachytenie vody použite vhodnú nádobu).
4. Prívodnú hadicu na vodu opäť pripojte k vodnému ventilu a odpadovú hadicu k odpadu.
5. Vyberte filter na dne vane a pomocou špongie odsajte vodu z nádrže.

Po každom umytí

Po každom umytí vypnite prívod vody do spotrebiča a dvere nechajte pootvorené, aby sa vnútri nezachytila vlhkosť a pachy.

Vytiahnite zástrčku z elektrickej zásuvky

Pred čistením a údržbou vždy odpojte zástrčku z elektrickej zásuvky.

Nepoužívajte rozpúšťadlá ani abrazívne čistiadlá

Na čistenie vonkajších a gumených častí umývačky nepoužívajte rozpúšťadlá ani abrazívne čistiace prípravky. Používajte iba mäkkú handričku a teplú mydlovú vodu. Na odstránenie usadenín a škvŕn z povrchu vnútornej časti používajte handričku navlhčenú vodou s trochou octu alebo čistiaceho prípravku určeného špeciálne pre umývačky riadu.

Ak sa spotrebič dlhší čas nepoužíva

Odporúča sa spustiť umývací cyklus s prázdnu umývačkou a potom vytiahnuť zástrčku zo zásuvky, vypnúť prívod vody a dvierka spotrebiča nechať pootvorené. To pomôže, aby tesnenie dvierok dlhšie vydržalo a zabráni sa tak tvorbe zápachu v spotrebiči.

Premiestňovanie spotrebiča

Ak spotrebič treba premiestniť, snažte sa ho udržať vo vertikálnej polohe. V prípade potreby ho možno položiť na zadnú stranu.

Tesnenie

Jedným z faktorov, ktoré spôsobujú tvorbu pachov v umývačke, sú potraviny, ktoré zostávajú zachytené v tesnení. Pravidelné čistenie vlhkomou špongiou tomu zabráni.

POKYNY PRI INŠTALÁCII

VÝSTRAHA



Nebezpečenstvo úrazu elektrickým prúdom

Pred inštaláciou umývačky vypnite elektrické napájanie.

Ak tak neurobíte, môže dôjsť k usmrteniu alebo úrazu elektrickým prúdom.

Pozor

Inštaláciu potrubia a elektrických zariadení by mali byť robiť kvalifikované osoby.

Pripojenie k elektrickej sieti

VÝSTRAHA

Pre osobnú bezpečnosť

- Spolu s týmto zariadením nepoužívajte predlžovacie káble ani adaptéry.
- Za žiadnych okolností neodpájajte ani neodstraňujte uzemňovacie pripojenie sieťového kábla.

Elektrické požiadavky

Pozrite si typový štítok, zistite menovité napätie a umývačku pripojte k príslušnému napájaniu. Použite požadované istenie 10 A / 13 A / 16 A, odporúča sa istenie poistkou alebo ističom s časovým oneskorením, a zaistite samostatný obvod slúžiaci iba pre tento spotrebič.

Elektrické pripojenie

Zaistite, aby napätie a frekvencia napájania zodpovedali hodnotám na typovom štítku. Zástrčku pripájajte iba do riadne uzemnenej elektrickej zásuvky. Ak elektrická zásuvka, ku ktorej musí byť spotrebič pripojený, nie je vhodná pre použitú zástrčku, vymeňte ju, aby ste nemuseli používať adaptéry a pod., pretože by mohlo dôjsť k prehriatiu a vznieteniu.

 **Pred použitím sa ubezpečte, že je inštalované správne uzemnenie.**

Pripojenie vody a odpadu

Pripojenie vody a odpadu

Pripojte hadicu prívodu studenej vody k závitovému konektoru 3/4 (palca) a ubezpečte sa, že je pevne utiahnutá na svojom mieste. Ak sú vodovodné hadice nové alebo sa dlhší čas nepoužívali, vodu nechajte chvíľu pretekať, aby bola čistá. Toto preventívne opatrenie je nutné, aby nedošlo k zablokovaniu prívodu vody a poškodeniu zariadenia.

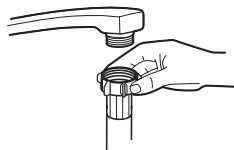

bežná prívodná hadica



bezpečnostná prívodná hadica

Bezpečnostná prívodná hadica

Bezpečnostná prívodná hadica má dvojitú stenu. Systém hadice zaručuje jej zásah zastavením prítoku vody v prípade prasknutia prívodnej hadice a ak sa vzduchový priestor medzi samotnou prívodnou hadicou a vonkajšou vlnitou hadicou zaplní vodou.

VÝSTRAHA

Hadica pripojená k drezovej sprche môže prasknúť, ak je inštalovaná na rovnakom vodovodnom potrubí ako umývačka riadu. Ak je na vašom dreze inštalovaná, odporúča sa hadicu odpojiť a otvor zaslepiť.

Ako pripojiť bezpečnostnú prívodnú hadicu

1. Celú bezpečnostnú prívodnú hadicu vytiahnite z úložného priestoru na zadnej strane umývačky.
2. Maticu bezpečnostnej prívodnej hadice priskrutkujte k vodovodnému kohútiku so závitom 3/4 palca.
3. Pred spustením umývačky zapnite vodu naplno.

Ako odpojiť bezpečnostnú prívodnú hadicu

1. Vypnite prívod vody.
2. Odskrutkujte bezpečnostnú prívodnú hadicu od uzatváracieho kohútika.

Pripojenie vypúšťacích hadíc

Vypúšťaciu hadicu pripevnite k odpadovému potrubiu s minimálnym priemerom 4 cm alebo k odpadu drezu a zabezpečte sa, že nie je príliš ohnutá alebo priškripnutá. Výška odtokového potrubia musí byť menšia než 600 mm. Voľný koniec hadice nesmie byť ponorený do vody, aby sa zabránilo spätnému toku.

 Bezpečne upevnite vypúšťaciu hadicu do polohy A alebo B

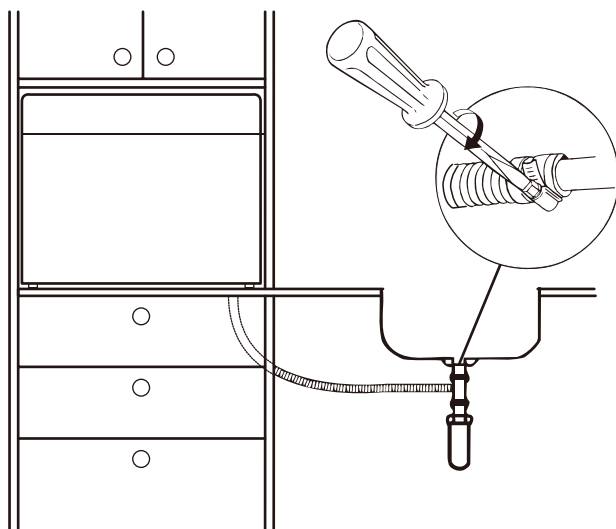
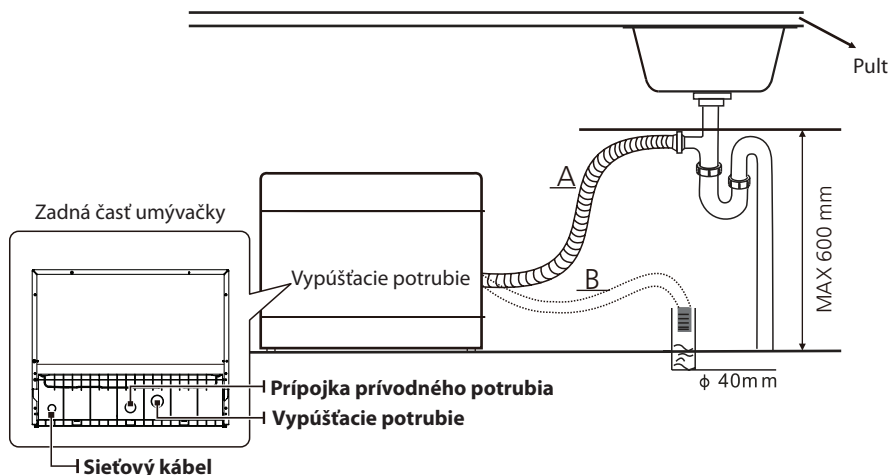

Ako vypustiť prebytočnú vodu z hadíc

Ak je odpad vyššie než 1000 mm od podlahy, nemožno prebytočnú vodu z hadice vypustiť priamo do odpadu. Bude nutné prebytočnú vodu z hadíc vypustiť do veľkej misy alebo inej vhodnej nádoby, ktorá je umiestnená vonku a nižšie než odpad.

Odtok vody

Pripojte vypúšťaciu hadicu. Vypúšťacia hadica musí byť správne namontovaná, aby nedošlo k úniku vody. Ubezpečte sa, že hadica na vypúšťanie vody nie je zlomená ani stlačená.

Predlžovacia hadica

Ak potrebujete predĺžiť vypúšťaciu hadicu, použite podobnú vypúšťaciu hadicu. Tá nesmie byť dlhšia než 4 metre, inak môže dôjsť k zníženiu účinnosti umývačky.

Sifónové pripojenie

Pripojenie odpadu musí byť vo výške menšej než 100 cm (maximálne) od spodnej časti umývačky. Vypúšťacia hadica musí byť upevnená.

Umiestnenie spotrebiča

Spotrebič umiestnite na požadované miesto. Zadná časť by mala spočívať na stene za ňou a bočné strany pozdĺž susedných skriň alebo stien. Umývačka je vybavená prívodom vody a vypúšťacou hadicou, ktoré možno umiestniť na pravú alebo ľavú stranu pre uľahčenie správnej inštalácie.

Vstavaná inštalácia

Krok 1a:

Ak treba do skrine umiestniť iba telo umývačky, v skrini vytvorte otvor potrebnej veľkosti podľa tohto náčrtu.

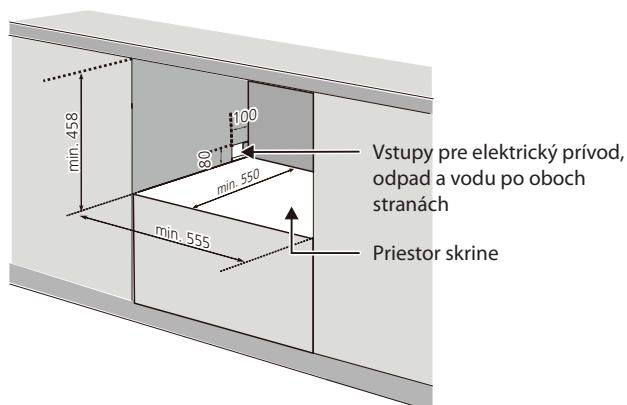

Krok 1b:

Ak do skrine treba umiestniť aj celý dekoratívny panel, rozmer A sa má rovnať $D + 9,5$ a rozmer B sa má rovnať $C + 6$;

Pritom je zväčšený rozmer skrine okolo vnútornej časti:

obe strany $(C - 555) / 2 + 3$; C, D a E pre príslušnú veľkosť dekoratívneho panelu, ako je uvedené v druhom kroku.

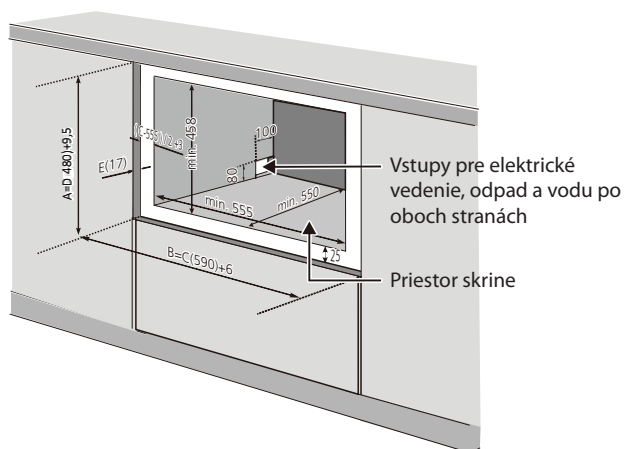

Krok 2: Rozmery a inštalácia dekoratívneho panelu

Hmotnosť dekoratívneho panelu by mala byť min. 3 kg až max. 4 kg.

Rozmery A a B sa menia podľa držadla,

Rozmery C, D a E by sa mohli v skutočnosti prispôbiť,

Rozmer E by mal byť v rozsahu 16 ~ 22 mm navyše k dekoratívne mu panelu spotrebiča.

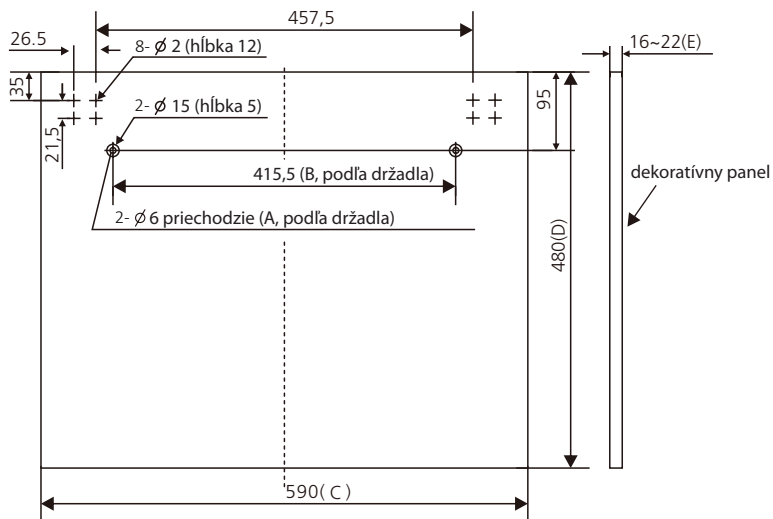

(jednotky: mm)

Krok 3: Namontujte dekoratívny panel

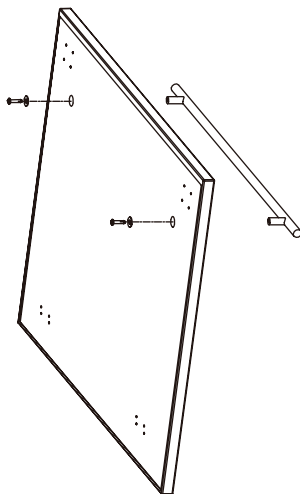

POZNÁMKA:

Ak je prístroj už vybavený dekoratívnym panelom, tento krok odpadá.

Krok 4:

Namontujte dekoratívne dverka na umývačku, ako je znázornené na obrázku. Najprv nainštalujte skrutku medzi základnú dosku skrine a dekoratívny panel, celkovo 16 ks; potom vytiahnite posuvný prvok z drážky dveriek, 8 ks skrutiek medzi dekoratívnym panelom a posuvným prvkom.

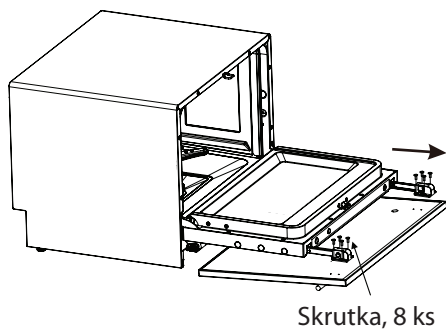
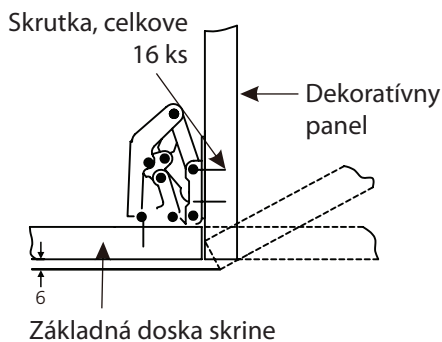
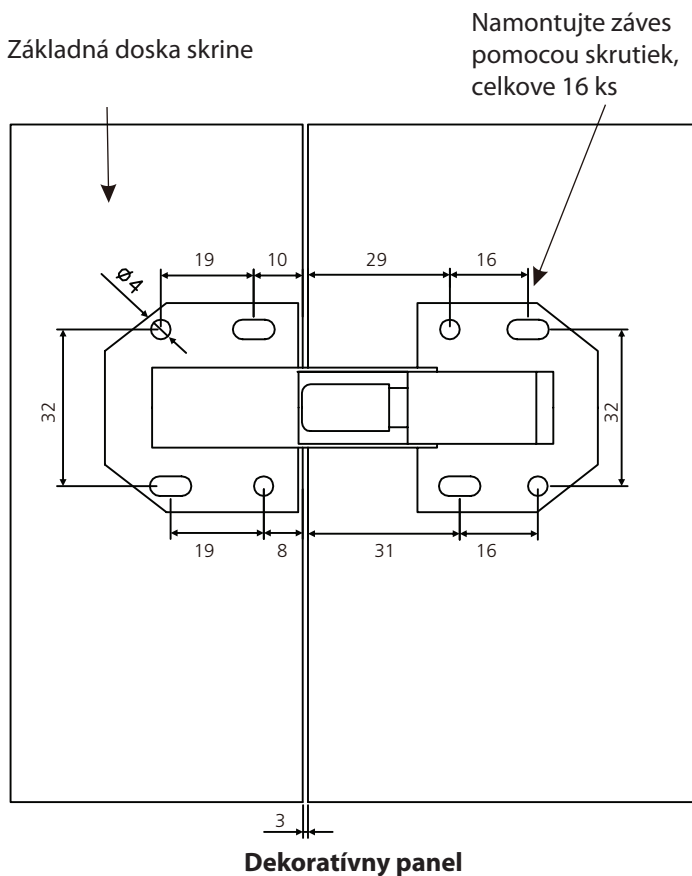

Krok 5: Namontujte do základne nastavovacie skrutky

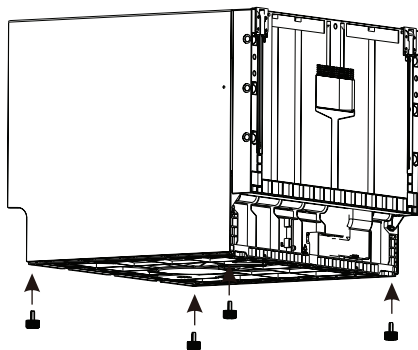

Krok 6:

Umývačku vložte do otvoru, ale nie úplne, ako je znázornené na obrázku, nastavte nastavovacie skrutky do roviny so spodnou stranou otvoru a potom umývačku úplne zasuňte na jej miesto.

Nastavovacia skrutka

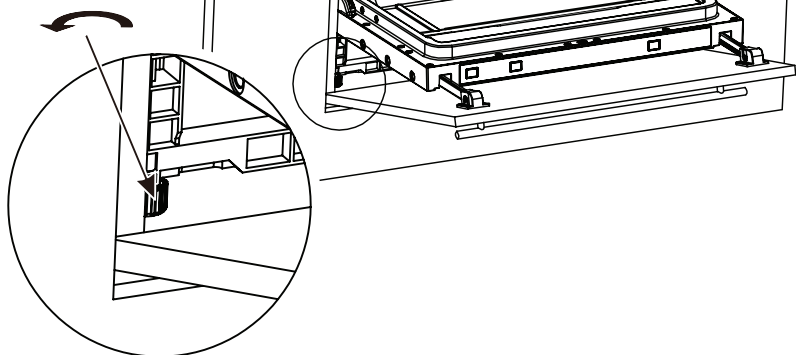

TIPY PRI RIEŠENÍ PROBLÉMOV

Než zavoláte servis

Nahliadnutie do tabuľky na nasledujúcich stránkach vám môže ušetriť telefonát do servisu.

Problém	Možná príčina	Riešenie
Umývačka sa nespustí	Prerušená poistka alebo došlo k výpadku ističa.	Vymeňte poistku alebo zapnite istič. Odpojte všetky ostatné spotrebiče používajúce rovnaký napájací obvod s umývačkou.
	Napájanie nie je zapnuté.	Ubezpečte sa, že umývačka je zapnutá a že dvierka sú bezpečne zavreté. Skontrolujte, či je napájací kábel správne zapojený do napájacej zásuvky.
	Dvierka umývačky nie sú správne zavreté.	Ubezpečte sa, že dvierka sú správne zavreté a zaistené.
Voda z umývačky riadu nie je vyčerpaná	Zalomená alebo príškrtená vypúšťacia hadica	Skontrolujte vypúšťaciu hadicu.
	Filter je zanesený.	Skontrolujte hrubý filter (pozri časť „Starostlivosť o vnútornú časť“).
	Kuchynský odpad je zanesený.	Skontrolujte odpad v kuchyni a ubezpečte sa, že dobre odteká. Ak je problémom kuchynský odpad, ktorý neodteká, možno budete namiesto servisného technika pre umývačky riadu potrebovať inštalatéra.
Pena vo vani	Nevhodný umývací prostriedok.	Aby ste zabránili vzniku peny, používajte iba špeciálne umývacie prípravky určené do umývačky riadu. Ak k tomu dôjde, otvorte umývačku a penu nechajte zmiznúť. Na dno umývačky do vane nalejte 4-5 litrov studenej vody. Umývačku zatvorte a zaistite a potom spustíte nejaký umývací cyklus, aby sa vypustila voda. V prípade potreby postup opakujte.
	Rozliaty oplachovací prípravok.	Rozliaty oplachovací prípravok vždy okamžite utrite.

Problém	Možná příčina	Riešenie
Vnútna vaňa je znečistená	Možno sa použil umývací prípravok s farbivom.	Ubezpečte sa, že použitý umývací prípravok neobsahuje žiadne farbivo.
Biely povlak na vnútornom povrchu	Usadené minerály z tvrdej vody.	Na vyčistenie vnútra použite vlhú špongiu s umývacím prostriedkom do umývačky riadu a pritom sa chráňte gumenými rukavicami. Nikdy nepoužívajte iný čistiaci prostriedok než umývací prostriedok do umývačky riadu, pretože by to mohlo spôsobiť tvorbu peny.
Na príbore sú škvrny od hrdze	Postihnuté predmety nie sú odolné voči korózii.	V umývačke riadu neumývajte predmety, ktoré nie sú odolné voči korózii.
	Po pridaní soli do umývačky riadu nebol hneď spustený program. Do umývacieho cyklu sa dostali stopy soli.	Po doplnení soli do umývačky riadu vždy spustte program rýchleho umývania bez riadu v umývačke a bez výberu funkcie Turbo (ak je k dispozícii).
	Viečko zmäkčovača je uvoľnené.	Skontrolujte viečko. Ubezpečte sa, že je správne zatvorené.
Zvuk klepania v umývačke	Striekacie rameno klepe na predmet v košíku.	Prerušte program a premiestnite predmety, ktoré ostrekovaciemu ramenu bránia v pohybe.
Rachotivý zvuk v umývačke	Nejaký kus riadu je v umývačke voľne umiestnený.	Prerušte program a premiestnite riad.
Zvuk klepania vo vodovodnom potrubí	To môže byť spôsobené inštaláciou na mieste alebo prierezom potrubia.	V prípade pochybností kontaktujte kvalifikovaného inštalátora.
Riad nie je čistý	Riad nebol správne vložený.	Pozri ČASŤ II „Príprava a plnenie riadom“.
	Program nebol dostatočne účinný.	Vyberte intenzívnejší program.
	Neuvoľnil sa dostatok umývacieho prostriedku.	Použite viac umývacieho prostriedku alebo umývací prostriedok zmeňte.
	Niektoré predmety blokujú pohyb ostrekovacích ramien.	Predmety znova premiestnite tak, aby sa ramená mohli voľne otáčať.

Problém	Možná příčina	Náprava
	Zostava filtrov v základni umývačky nie je čistá alebo nie je správne namontovaná. Môže to zablokovať dýzy ostrekovacieho ramena.	Filter vyčistite alebo správne namontujte. Vyčistite dýzy ostrekovacích ramien.
Na skle je viditeľný závoj	Kombinácia mäkkej vody a príliš veľkého množstva umývacieho prostriedku.	Ak máte mäkkú vodu, použite menej umývacieho prostriedku a vyberte kratší cyklus na umytie skla.
Čierne alebo šedé škvrnky na riade	Hliníkové predmety sa otierajú o riad	Na odstránenie týchto škvŕn použite jemný abrazívny čistiaci prostriedok.
V dávkovači zostal umývací prostriedok	Riad zablokoval dávkovač umývacieho prostriedku	Riad premiestnite.
Riad nie je suchý	Nesprávne naplnenie	Umývačku plňte podľa pokynov v návode.
	Riad sa vybral príliš skoro	Umývačku nevyprázdňujte hneď po skončení umývania. Dvierka pootvorte, aby mohla uniknúť para. Vyberať riad z umývačky začnite až potom, keď je riad na dotyk iba mierne teplý. Najprv vyprázdnite dolný kôš. Tak zabránite tomu, aby voda z horného koša kvapkala na riad.
	Bol zvolený nesprávny program.	Pri krátkych programoch je teplota umývania nízka. Tým sa zároveň znižuje účinnosť umývania. Vyberte program s dlhšou dobou umývania.
	Umývanie príboru s nekvalitným povlakom.	Z týchto predmetov je ťažšie odstrániť vodu. Príbor alebo riad tohto typu nie je vhodný na umývanie v umývačke riadu.

PLNENIE KOŠÍKOV PODĽA EN60436:

1. Kôš:

s držiakom na šálky

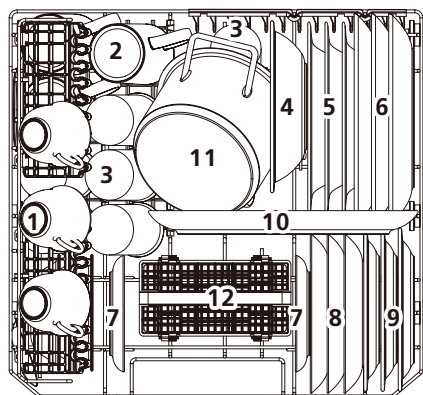

bez držiaka na šálky

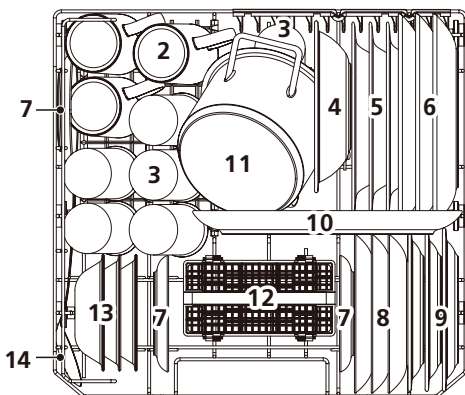

Číslo	Položka
1	Šálky
2	Hrnčeky
3	Poháre
4	Melamínová miska
5	Hlboké tanierie
6	Plytké tanierie
7	Podšálky

Číslo	Položka
8	Dezertné tanieriky
9	Melamínové dezertné tanieriky
10	Oválny tanier
11	Malý hrniec
12	Kôš na príbor
13	Dezertné misky
14	Servírovacia lyžica

Naplnenie umývačky riadu pre domácnosť až na úroveň kapacity uvedenej výrobcom prispieje k úspore energie i vody.

2. Kôš na príbor:

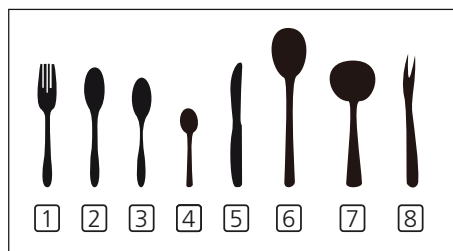
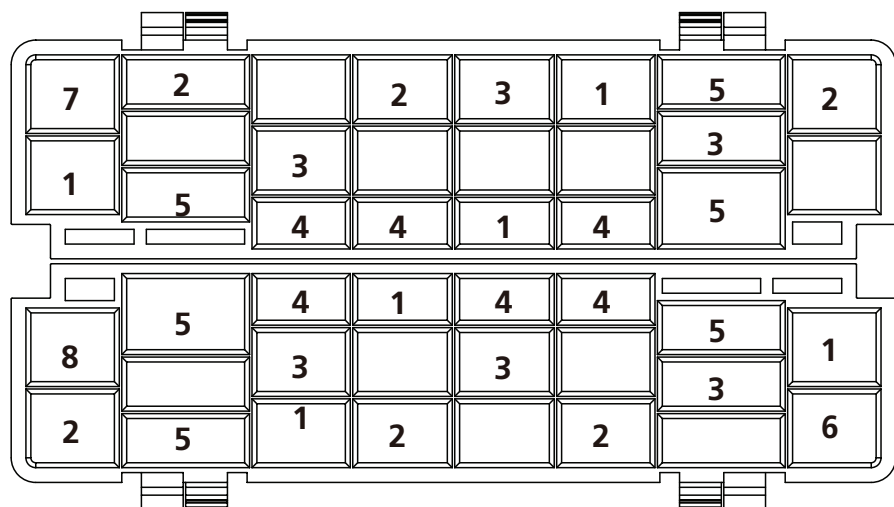

Informácie pre porovnávací test podľa EN EN60436

- Kapacita: 6 súprav
- Program: ECO
- Nastavenie oplachovacieho prostriedku: Max
- Nastavenie zmäkčovača: H4

Číslo	Položka
1	Vidličky
2	Polievkové lyžice
3	Dezertné lyžičky
4	Lyžičky
5	Nože
6	Servírovacie lyžice
7	Naberačky
8	Servírovacia vidlička



UMÝVAČKA RIADU

D5

**NÁVOD NA OBSLUHU -
ČASŤ II: ŠPECIÁLNA VERZIA**

OBSAH

RÝCHLY NÁVOD NA OBSLUHU.....	3
POUŽÍVANIE UMÝVAČKY RIADU.....	4
OVLÁDACÍ PANEL.....	4
ZMÄKČOVAČ VODY	6
PRÍPRAVA A PLNENIE RIADOM	7
FUNKCIA OPLACHOVACIEHO A UMÝVACIEHO PROSTRIEDKU	10
PLNENIE NÁDRŽE NA OPLACHOVACÍ PROSTRIEDOK	11
PLNENIE DÁVKOVAČA UMÝVACIEHO PRÍPRAVKU.....	12
TABUĽKA UMÝVACÍCH CYKLOV	13
ÚSPORA ENERGIE	14
SPUSTENIE PROGRAMU A.....	14
ZMENA PROGRAMU UPROSTRED CYKLU.....	14
ZABUDLI STE VLOŽIŤ NEJAKÝ RIAD?	15
KÓDY PORÚCH	15
TECHNICKÉ INFORMÁCIE	16
INFORMAČNÝ LIST (EN60436)	17

POZNÁMKA:

- Ak nemôžete problém vyriešiť sami, požiadajte o pomoc autorizovaný servis.
- Výrobca môže z dôvodu neustáleho vývoja a aktualizácie výrobku robiť zmeny bez predošlého upozornenia.
- V prípade straty môžete získať nový návod na obsluhu od výrobcu alebo zodpovedného predajcu.

RÝCHLY NÁVOD NA OBSLUHU

Prečítajte si prosím príslušný obsah v návode na použitie, kde nájdete podrobný spôsob ovládania.

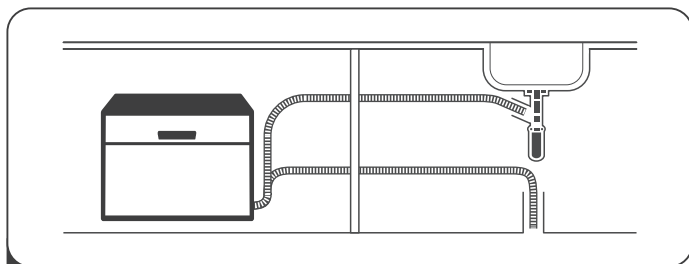

1 Inštalácia umývačky

(Prečítajte si prosím časť 5 „POKYNY PRE INŠTALÁCIU“ v ČASTI I: Všeobecná verzia).



2 Odstraňovanie väčších zvyškov z príboru. Vyhnutie sa predpláchnutiu.

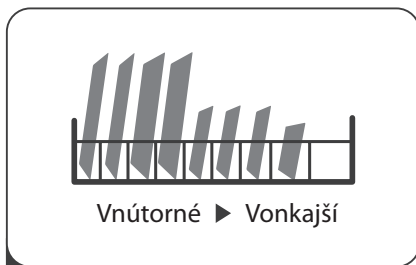

3 Plnenie košov.

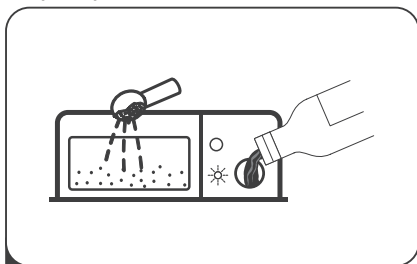

4 Plnenie zásobníka čistiacim prostriedkom a leštidlom.

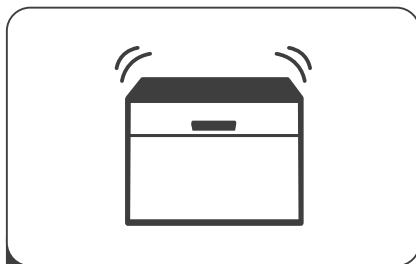

5 Voľba vhodného programu a spustenie umývačky.

POUŽÍVANIE UMÝVAČKY RIADU



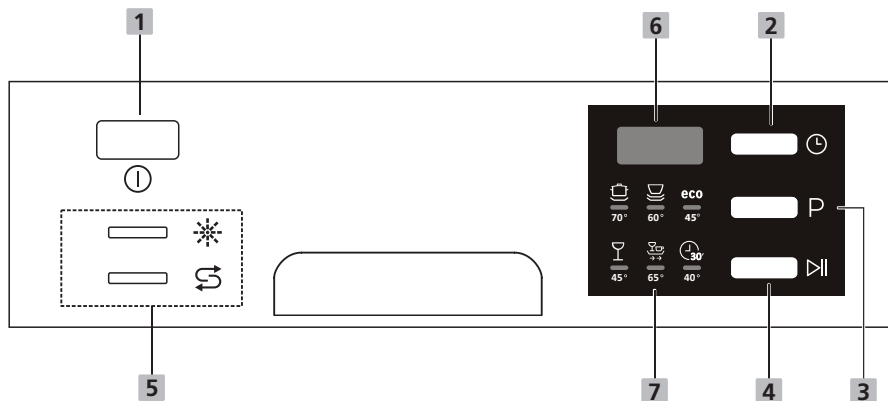







Ovládací panel



Funkcia (tlačidlo)

1 Napájanie	Stlačením tohto tlačidla umývačku zapnete.
2 Napájanie	Stlačením tohto tlačidla nastavíte hodiny odloženého umývania. Začiatok umývania môžete odložiť až o 24 hodín. Jedným stlačením tohto tlačidla sa odloží začiatok umývania o jednu hodinu.
3 Program	Stlačením tohto tlačidla vyberte príslušný umývací program, kontrolka vybraného programu sa rozsvieti.
4 Štart / Pauza	Spustenie vybraného umývacieho programu alebo jeho zastavenie, keď umývačka už pracuje.

Displej

<p>5 Výstražná kontrolka</p>	<p> Oplachovací prípravok Ak sa rozsvieti kontrolka  , znamená to, že umývačka má nedostatok leštiaceho prípravku a požaduje doplnenie.</p> <p> Sol' Ak svieti kontrolka  , znamená to, že v umývačke je nedostatok soli a treba ju doplniť.</p>
<p>6 </p>	<p>Zobrazenie zostávajúceho času a oneskorenia, chybových kódov atď.</p>
<p>7 Kontrolky programu</p>	<p> Intenzívne Pre silne zašpinený riad a bežne zašpinené hrnce, panvice, misky atď. s prischnutými zvyškami pokrmov.</p> <p> Univerzálne Pre bežne zašpinené predmety, ako sú hrnce, taniere, poháre a zľahka zašpinené panvice.</p> <p>eco ECO Tento program je vhodný na umývanie bežne znečisteného riadu a je najúčinnnejším programom, ak ide o kombinovanú spotrebu energie a vody pre tento typ riadu.</p> <p> Sklo Pre zľahka zašpinený riad a sklo.</p> <p> Rýchly Pre normálne znečistené predmety, ktoré vyžadujú rýchle umytie.</p> <p> 30 minút Kratšie umývanie pre mierne znečistené predmety, ktoré nevyžadujú sušenie.</p>

Zmäkčovač vody

Zmäkčovač vody musí byť nastavený ručne pomocou číselníka tvrdosti vody. Zmäkčovač vody je určený na odstraňovanie minerálov a solí z vody, ktoré by mali nepriaznivý alebo škodlivý vplyv na činnosť spotrebiča.

Čím viac minerálov vo vode je, tým je voda tzv. tvrdšia.

Miestny vodohospodársky úrad poradí ohľadom tvrdosti vody v danej oblasti.

Úprava spotreby soli

Umývačka je navrhnutá tak, aby umožňovala úpravu množstva spotrebovanej soli na základe tvrdosti použitej vody. Cieľom je optimalizovať a prispôbiť spotrebu soli.

Upravte spotrebu soli podľa nižšie uvedených krokov.

1. Zatvorte dvere spotrebiča a spotrebič zapnite;
2. Stlačením tlačidla Program na viac než 5 sekúnd do 60 sekúnd po zapnutí spotrebiča spustíte nastavenie modulu zmäkčovača vody;
3. Stlačením tlačidla Program vyberte správne nastavenie podľa vášho miestneho prostredia, nastavenie sa mení v nasledujúcom poradí:
H1->H2->H3->H4->H5->H6;
4. Bez akejkoľvek operácie do piatich sekúnd alebo stlačenia vypínača na ukončenie režimu nastavenia je program uložený do pamäti.

TVRDOSŤ VODY		Nastavenie zmäkčovača vody	Zobrazenie na displeji	Regenerácia nastáva každú X sekvenciu programov ³⁾
°dH ¹⁾	mmol/l ²⁾			
0 - 5	0 - 0,9	1	H1	Bez regenerácie
6 - 11	1,0 - 2,0	2	H2	10
12 - 17	2,1 - 3,0	3	H3	5
18 - 22	3,1 - 4,0	4 *	H4	3
23 - 34	4,1 - 6,1	5	H5	2
35 - 45	6,2 - 8,0	6	H6	1

1) Nemecký stupeň merania tvrdosti vody

2) milimol, medzinárodná jednotka tvrdosti vody

3) Počas každého cyklu regenerácie je potrebných ďalších 2,0 litra vody, spotreba energie sa zvýši o 0,02 kWh a program sa predĺži o 4 minúty.

* továrenské nastavenie



Prečítajte si prosím časť 3 „Plnenie soli do zmäkčovača“ ČASTI I: Všeobecná verzia, ak je v umývačke nedostatok soli.

POZNÁMKA:

Ak váš model nie je vybavený zmäkčovačom vody, môžete túto časť preskočiť.

Zmäkčovač vody

Tvrdosť vody je na rôznych miestach rôzna. Ak sa v umývačke riadu použije tvrdá voda, na riade a náčiní sa tvoria usadeniny.

Spotrebič je vybavený špeciálnym zmäkčovačom, ktorý používa zásobník na soľ špeciálne navrhnutý na odstraňovanie vápenatých usadenín a minerálov z vody.

Príprava a plnenie riadom

- Zvážte nákup riadu, ktorý je označený ako vhodný do umývačky riadu.
- Pre konkrétne položky vyberte program s najnižšou možnou teplotou.
- Aby ste predišli poškodeniu, nevyberajte sklo a príbor z umývačky hneď po ukončení programu.

Umývanie nasledujúcich príborov/riadu

Nevhodné sú

- Príbor s drevenou, rohovou, porcelánovou alebo perleťovou rukoväťou
- Plastové predmety, ktoré nie sú odolné voči teplu
- Starší príbor s lepenými dielmi, ktoré nie sú tepelne odolné
- Lepený príbor alebo riad
- Cínové alebo medené predmety
- Krištáľové sklo
- Oceľové predmety, ktoré podliehajú korózii
- Drevené taniere
- Predmety zo syntetických vlákien

Obmedzene vhodné sú

- Niektoré typy skla môžu po veľkom počte umytí zmatnieť.
- Strieborné a hliníkové predmety majú pri umývaní sklon k vyblednutiu.
- Vzory na skle môžu vyblednúť, ak sa sklo často umýva v umývačke.

Rady pri plnení umývačky

Zoškrabnite väčšie množstvo zvyškov jedla. Zvyšky pripáleného jedla v panvici odmočte.

Riad netreba oplachovať pod tečúcou vodou.

Ak chcete dosiahnuť najlepší výkon umývačky, pri jej plnení postupujte podľa týchto pokynov. (**Funkcia a vzhľad košov a priehradiek na príbor sa môžu líšiť podľa modelu.**)

Predmety do umývačky umiestnite nasledujúcim spôsobom:

- Predmety, ako sú šálky, poháre, hrnce / panvice atď., smerujú dolu.
- Zakrivené predmety alebo tie, ktoré majú vybrania by sa mali ukladať šikmo, aby z nich mohla odtiecť voda.
- Všetok riad by mal byť uložený bezpečne, aby sa nemohol prevrhnúť.
- Všetok riad je umiestnený tak, aby sa ostrekovacie ramená mohli počas umývania voľne otáčať.
- Duté predmety, ako sú šálky, poháre, panvice atď. vložte otvorom smerujúcim dolu, aby sa voda nemohla v nádobe alebo priehlbine zhromažďovať.
- Riad a príbor nesmie ležať v sebe ani sa navzájom zakrývať.
- Poháre by sa nemali navzájom dotýkať, aby sa nepoškodili.
- Horný kôš je navrhnutý tak, aby sa doň zmestil krehký a ľahší riad, ako sú poháre a šálky na kávu a čaj.
- Nože s dlhou čepeľou uložené vo zvislej polohe znamenajú potenciálne nebezpečenstvo!
- Dlhé alebo ostré časti príboru, ako nože na porciovanie mäsa, treba umiestniť vodorovne v hornom koši.
- Dbajte na to, aby ste umývačku nepreťažovali. Je to dôležité pre dobré výsledky aj pre primeranú spotrebu energie.

POZNÁMKA:

Veľmi malé predmety by sa v umývačke nemali umývať, lebo by mohli ľahko vypadnúť z koša.

Vybratie riadu

Aby ste zabránili prípadnému kvapkaniu vody z horného koša do dolného koša, odporúčame najprv vyprázdniť dolný kôš, až potom horný kôš.

VÝSTRAHA

 **Predmety budú horúce!** Aby ste predišli poškodeniu, nevyberajte sklo a príbor z umývačky skôr než 15 minút po ukončení programu.

Naplňte košík

Všetok riad nemožno umiestniť lícom nahor, aby sa zväčšila plocha a zlepšila účinnosť umývania, sa odporúča umiestniť špinavú stranu smerom k striekaciemu ramenu. Riad nenechávajte vyčnievať zo dna koša, aby sa neblokoval pohyb ostrekovacieho ramena. Maximálny priemer odporúčaný pre tanieri umiestnené pred dávkovačom umývacieho prostriedku je 19 cm, aby nebránili jeho otvoreniu.

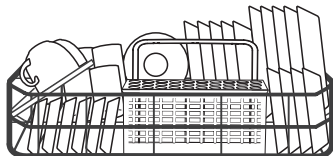

Plnenie košíka na príbor

Pre osobnú bezpečnosť a kvalitné umytie vložte predmety do koša a ubezpečte sa:

- Že predmety k sebe nepriliehajú.
- Príbor sa umiestňuje držadlom dolu.
- Nože a ďalšie potenciálne nebezpečné predmety však umiestnite držadlom nahor.

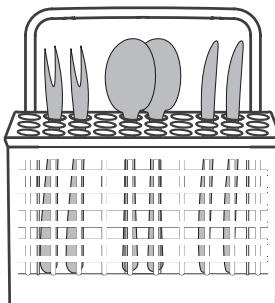

VÝSTRAHA



Žiadne predmety nenechávajte vyčnievať na dno.
Ostré predmety vkladajte ostrým koncom dolu!



Pre najlepšie účinky umývania naplňte koše podľa štandardu plnenia v poslednej ČASTI I: Všeobecná verzia

Funkcia oplachovacieho a umývacieho prostriedku

Oplachovací prípravok sa uvoľňuje počas posledného opláchnutia, aby sa zabránilo tvorbe kvapiek vody na riade, ktoré by mohli zanechať škvrny a prúžky. Zlepší sa tak sušenie, pretože umožňuje odkvapkávanie vody z riadu. Vaša umývačka je navrhnutá pre tekuté oplachovacie prípravky.

VÝSTRAHA

Do umývačky používajte iba značkové oplachovacie prostriedky. Dávkovač oplachovacieho prostriedku nikdy neplňte žiadnymi inými látkami (napr. čistiacim prostriedkom pre umývačky riadu, tekutým umývacím prostriedkom). Mohlo by dôjsť k poškodeniu spotrebiča.

Kedy doplniť dávkovač oplachovacieho prostriedku

Ak nesvieti výstražná kontrolka oplachovacieho prostriedku (☼) na ovládacom paneli, môžete odhadnúť jeho množstvo podľa farby optického indikátora hladiny umiestneného vedľa uzáveru. Ak je nádoba na oplachovací prostriedok plná, indikátor bude úplne tmavý. Veľkosť tmavej bodky sa zmenšuje s tým, ako ubúda oplachovacieho prostriedku. Nikdy by ste nemali nechať hladinu oplachovacieho prostriedku klesnúť pod 1/4.

S ubúdajúcim oplachovacím prostriedkom sa veľkosť čiernej bodky na indikátore hladiny oplachovacieho prostriedku mení, ako je znázornené nižšie.

- Plná
- 3/4 náplne
- 1/2 náplne
- 1/4 náplne
- Prázdna

Funkcia umývacieho prostriedku

Chemické zložky, ktoré tvoria umývací prostriedok, sú nevyhnutné na odstránenie a likvidáciu všetkých nečistôt z umývačky riadu. Na tento účel je vhodná väčšina bežne dostupných umývacích prostriedkov.

VÝSTRAHA

- Správne použitie umývacieho prostriedku
Používajte iba umývací prostriedok špeciálne vyrobený pre umývačky riadu. Umývací prostriedok udržiavajte v čistom a suchom prostredí.
Ak riad nebudete hneď umývať, do dávkovača nekladajte práškové čistiace prípravky.

-  **Umývací prostriedok do umývačky riadu je žieravina! Tieto umývacie prostriedky uchovávajte mimo dosahu detí.**

Plnenie nádrže na oplachovací prostriedok

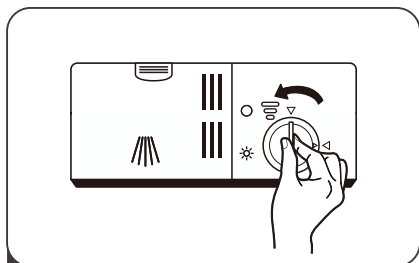

- 1 Ak chcete otvoriť dávkovač, otočte uzáverom smerom k (ľavej) šípke „otvorenie“ a vyberte ho von.

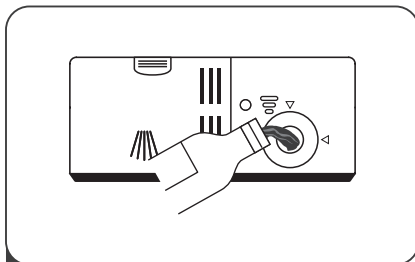

- 2 Opatrne nalejte leštidlo do dávkovača, aby nedošlo k jeho pretečeniu.

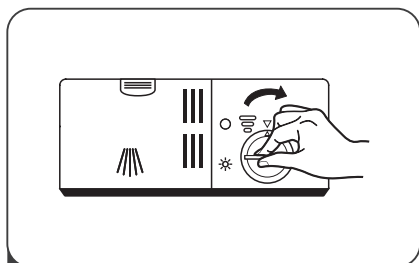

- 3 Zatvorte uzáver zásobníka leštidla jeho otáčaním v smere hodinových ručičiek.

POZNÁMKA:

Vytečený leštiaci prípravok očistite nasiakavou handričkou, aby pri ďalšom umývaní nedošlo k nadmernej tvorbe peny.

Nastavenie zásobníka leštidla

Vyberte uzáver zásobníka leštidla. Otočte kolieskom indikátora leštidla na číslo. Čím vyššie číslo, tým viac leštidla používa umývačka riadu.

Ak riad správne neschne alebo je znečistený, nastavte otočný ovládač na najbližšie vyššie číslo, až kým nebude riad bez škvŕn.

Znížte toto číslo vtedy, ak sú na riade lepivé belavé škvŕny alebo modrastý film na skle alebo čepeliach nožov.

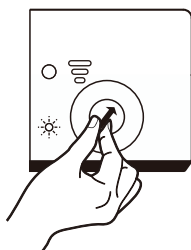

Plnenie dávkovača umývacieho prípravku

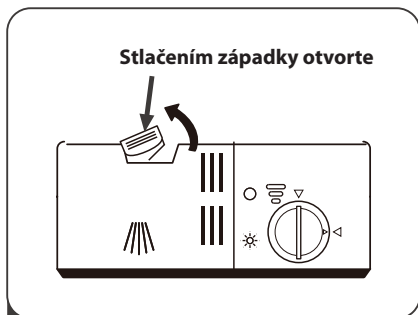

- 1** Stlačením uvoľňovacej západky na dávkovači umývacieho prostriedku otvorte kryt.

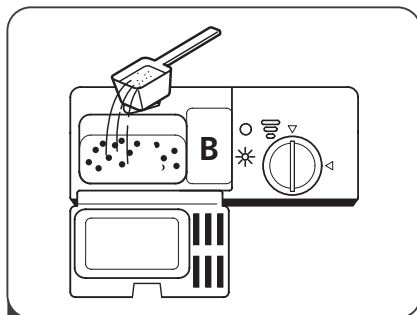

- 2** Doplníte umývacie prípravok do väčšieho priestoru (A) pre hlavný umývacie cyklus. Pre lepší výsledok umývania, najmä ak ide o silne znečistené predmety, malé množstvo čistiaceho prípravku umiestnite aj do malého priestoru (B) na uvoľnenie počas fázy predumývania.

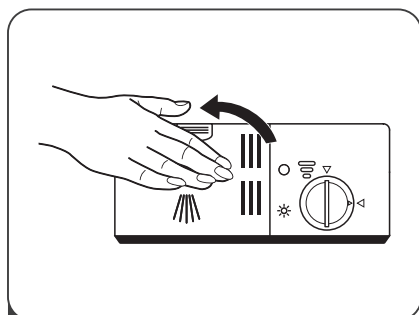

- 3** Zatvorte kryt a stlačte ho, kým nezapadne na miesto.





POZNÁMKA:

- Dodržujte prosím odporúčania výrobcu uvedené na obale umývacieho prípravku.

TABUĽKA UMÝVACÍCH CYKLOV

Nižšie uvedená tabuľka ukazuje, ktoré programy sú najlepšie pre rôzne množstvo zvyškov potravín na riade a koľko čistiaceho prípravku treba. Sú uvedené aj rôzne informácie o programoch. Hodnoty spotreby a trvanie programu sú iba orientačné, okrem programu ECO.

(●) Znamená, že treba doplniť leštidlo do dávkovača.

Program	Popis cyklu	Umývací prostr. Predumývanie/ Hlavné umývanie	Doba trvania (min)	Energia (kWh)	Voda (l)	Oplach. prostr.
 Intenzívne	Predumývanie (50 °C) Umývanie (70 °C) Opláchnutie Opláchnutie Opláchnutie (70 °C) Sušenie	4/10 g 1 tab	140	1,2	9,6	●
 Univerzálne	Predumývanie Umývanie (60 °C) Opláchnutie Opláchnutie (70 °C) Sušenie	4/10 g 1 tab	120	1,05	7,7	●
eco (*EN60436)	Predumývanie Umývanie (45 °C) Opláchnutie(65 °C) Sušenie	4/10g 1 tab	230	0,613	6,5	●
 Sklo	Umývanie (45 °C) Opláchnutie Opláchnutie (60°C) Sušenie	14g 1 tab	75	0,65	5,8	●
 Rýchly	Umývanie (65 °C) Opláchnutie (70 °C) Sušenie	12g 1 tab	90	0,65	7,0	●
 30' 40° 30 minút	Umývanie (40 °C) Opláchnutie Opláchnutie (40 °C)	15 g	30	0,23	6	○

POZNÁMKA:

EN60436: Tento program je testovacím cyklom. Informácie pre porovnávací test v súlade s EN 60436.

Program eco je vhodný na umývanie normálne znečisteného stolového riadu. Na tieto účely to je najúspornejší program z hľadiska kombinovanej spotreby energie i vody a používa sa na posúdenie zhody s predpismi EÚ o ekodizajne.

Hodnoty uvedené pri všetkých programoch okrem programu eco sú iba orientačné. Ručné oplachovanie stolového riadu pred umývaním vedie k zvýšenej spotrebe vody i energie a neodporúča sa.

Pri umývaní stolového riadu v umývačke riadu pre domácnosť sa zvyčajne spotrebúva menej energie a vody ako pri ručnom umývaní riadu, ak sa umývačka riadu pre domácnosť používa v súlade s pokynmi výrobcu.

Úspora energie

1. Predbežné opláchnutie riadu vedie k zvýšenej spotrebe vody a energie a neodporúča sa.
2. Umývanie riadu v umývačke riadu pre domácnosť zvyčajne spotrebuje vo fáze používania menej energie a vody ako ručné umývanie riadu, ak sa umývačka riadu pre domácnosť používa podľa pokynov.

Spustenie programu A

1. Vytiahnite dolný a horný kôš, vložte riad a koše zatlačte späť. Najprv sa odporúča naplniť dolný kôš, až potom horný kôš.
2. Dajte umývací prípravok.
3. Zapojte zástrčku do elektrickej zásuvky. Parametre napájania sú uvedené na výrobnom štítku. Ubezpečte sa, že prívod vody je zapnutý na plný tlak.
4. Zatvorte dverka a stlačením tlačidla napájania umývačku zapnite.
5. Vyberte program, rozsvieti sa príslušná kontrolka. Potom stlačte tlačidlo Štart/Pauza, umývačka spustí cyklus.

Zmena programu uprostred cyklu

Program je možné zmeniť, iba ak bežal iba krátky čas, inak by mohlo dôjsť k vypusteniu umývacieho prostriedku alebo k vypusteniu umývacej vody s umývacím prostriedkom. V takom prípade je potrebné resetovať umývačku riadu a znovu naplniť dávkovač umývacieho prostriedku. Ak chcete resetovať umývačku riadu, postupujte podľa nasledujúcich pokynov:

1. Stlačením tlačidla Štart/Pauza zastavíte umývanie.
2. Stlačte tlačidlo Program na viac ako 3 sekundy a spotrebič bude v režime voľby programu.
3. Stlačením programového tlačidla vyberte požadovaný program.
4. Stlačte tlačidlo Štart/Pauza, po 10 sekundách sa umývačka spustí.

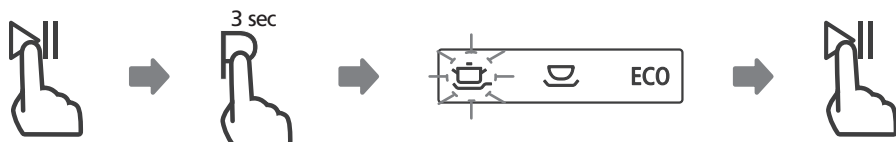

Zabudli ste vložiť nejaký riad?

Zabudnutý riad možno pridať kedykoľvek pred otvorením zásobníka na umývací prostriedok.

V takom prípade postupujte podľa nasledujúcich pokynov:

1. Stlačením tlačidla Štart/Pauza zastavíte umývanie.
2. Počkajte 5 sekúnd a otvorte dvierka.
3. Vložte zabudnutý riad.
4. Zatvorte dvierka.
5. Stlačte tlačidlo Štart/Pauza, po 10 sekundách sa umývačka spustí.

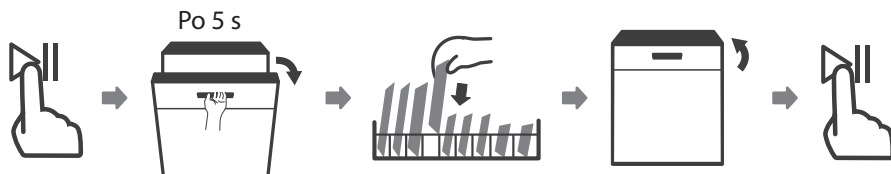

VÝSTRAHA



Je nebezpečné otvárať dvie dvie počas cyklu, pretože môže uniknúť horúca para a spôsobiť oparenie.

KÓDY PORÚCH

Ak dôjde k poruche, umývačka riadu zobrazí chybový kód. Nasledujúca tabuľka zobrazuje možné chybové kódy a ich príčiny.

Kód	Význam	Možná príčina
E1	Dlhšia doba vstupu.	Prívod vody nie je otvorený, je obmedzený prívod vody alebo je príliš nízky tlak vody.
E3	Nedosaiahnutie požadovanej teploty.	Porucha výhrevného telesa.
E4	Pretečenie..	Niektoré časti umývačky netesnia.
Ed	Porucha komunikácie medzi hlavnou doskou plošných spojov a displejom PCB.	Rozpojený obvod alebo prerušený kábel.

VÝSTRAHA

- Ak dôjde k pretečeniu, ihneď vypnite hlavný prívod vody.
- Ak je v základnej vani voda z dôvodu preplnenia alebo malého úniku, mala by byť voda pred opätovným spustením umývačky odstránená.
- Ak sa vyskytne chybový kód, ktorý sa nedá vyriešiť, požiadajte o odbornú pomoc.

Kontakt na autorizovaný servis nájdete na www.lord.eu.

Pri uvedenom autorizovanom servise je možné objednať aj náhradné diely.

Náhradné diely podľa príslušného nariadenia ekodizajn získate v autorizovanom servise na minimálne 7 alebo 10 rokov (podľa typu náhradného dielu) od uvedenia posledného kusu modelu spotrebiča na trh v Európskom hospodárskom priestore. Pred kontaktovaním autorizovaného servisu si prosím pripravte identifikačnú značku modelu a sériové číslo.

Identifikačnú značku modelu a sériové číslo výrobku nájdete na výrobnom štítku spotrebiča.

Na rýchle nájdenie údajov vášho spotrebiča vám odporúčame, aby ste si údaje z výrobného štítku poznačili do tohto návodu pred umiestnením spotrebiča na miesto prevádzky.

Neodborné opravy sú nebezpečné. Hrozí nebezpečenstvo úrazu elektrickým prúdom alebo iného druhu vážneho zranenia a poškodenia spotrebiča.

Poškodenia spôsobené neodborným zásahom nie sú kryté zárukou.

Opravy spotrebiča môže vykonávať len odborný personál, ktorý je na to vyškolený.

Na opravu spotrebiča sa môžu používať len originálne náhradné diely.

TECHNICKÉ INFORMÁCIE

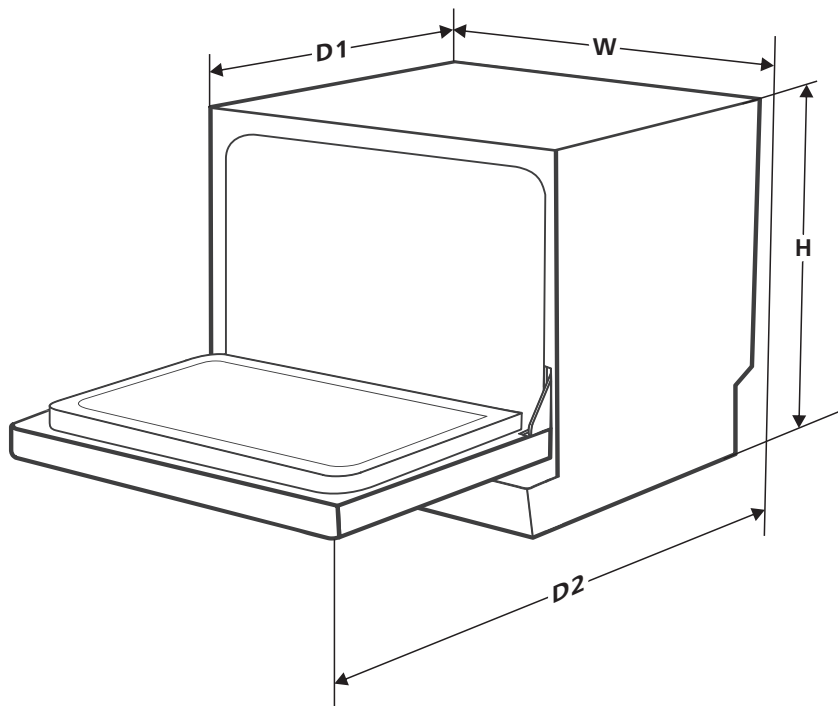

Výška (H) 438 mm

Šírka (W) 550 mm

Hĺbka (D1) 500 mm (so zatvorenými dverkami)

Hĺbka (D2) 812 mm (s otvorenými dverkami 90°)

INFORMAČNÝ LIST (EN60436)

Názov alebo ochranná známka dodávateľa: LORD

Adresa dodávateľa (b): LORD Hausgeräte GmbH, Greschbachstraße 17, 76229 Karlsruhe, Deutschland

Identifikátor modelu: D5

Všeobecné parametre výrobku:

Parameter	Hodnota	Parameter	Hodnota	
Menovitá kapacita (a) (ps)	6	Rozmery v cm	Výška	44
			Šírka	55
			Hĺbka	50
EEl (a)	61,9	Trieda energetickej účinnosti (a)	F ^(c)	
Index čistiaceho výkonu (a)	1,125	Index sušiacceho výkonu (a)	1,065	
Spotreba energie v kWh (na cyklus), na základe ekologického programu využívajúceho studenú vodu. Skutočná spotreba energie bude závisieť od spôsobu používania spotrebiča.	0,613	Spotreba energie v litroch (na cyklus) na základe ekologického programu. Skutočná spotreba vody bude závisieť od spôsobu používania spotrebiča a tvrdosti vody.	6,5	
Trvanie programu (a) (h:min)	3:50	Typ	voľne stojaca	
Emisia akustického hluku vo vzduchu (a) (dB(A) re 1 pW)	49	Trieda emisií akustického hluku vo vzduchu (a)	C ^(c)	
Režim vypnuté (W)	0,49	Pohotovostný režim (W)	N/A	
Odložený štart (W), ak je k dispozícii	1,00	Sieťový pohotovostný režim (W), ak je k dispozícii	N/A	

Minimálna záruka ponúkaná dodávateľom (b): 24 mesiacov

Doplňujúce informácie:

Webový odkaz na webovú stránku dodávateľa, kde sú k dispozícii informácie uvedené v bode 6 prílohy II nariadenia Komisie (EÚ) 2019/2022 (1) (b): www.lord.eu

- (a) pre ekologický program.
- (b) zmeny týchto položiek sa na účely čl. 4 ods. 4 nariadenia (EÚ) 2017/1369 nepovažujú za relevantné.
- (c) ak databáza výrobkov automaticky generuje konečný obsah tejto bunky, dodávateľ tieto

- (1) Nariadenie Komisie (EÚ) 2019/2022 zo dňa 1. októbra 2019, ktorým sa stanovujú požiadavky na ekodizajn umývačiek riadu pre domácnosť podľa smernice Európskeho parlamentu a Rady 2009/125 / ES, ktorou sa mení nariadenie Komisie (ES) č. 1275/2008 a ruší sa Nariadenie Komisie (EÚ) č. 1016/2010 (pozri stranu 267 v tomto čísle Úradného vestníka).

Informácie o modeli v databáze výrobkov definované v nariadení (EÚ) 2019/2016 nájdete prostredníctvom nasledujúceho internetového odkazu: <https://eprel.ec.europa.eu/qr/573715>.

LORD Hausgeräte GmbH
Greschbachstraße 17
76229 Karlsruhe
Deutschland

info@lord.eu
www.lord.eu