



Návod k Použití

Lednička-Mraznička

HFF750CGBJ

CZ

**Haier**

## Děkujeme Vám, že jste si zakoupili spotřebič Haier.

Před použitím spotřebiče si prosím pečlivě přečtěte tento návod. V návodu najdete důležité informace, díky nimž budete svůj spotřebič využívat naplno, zajistíte bezpečnou a správnou instalaci, použití a údržbu.

Uchovávejte tento návod na vhodném místě, abyste ho měli vždy po ruce a mohli tak spotřebič používat bezpečně a správně.

Pokud spotřebič prodáte, darujete nebo necháte v domě/bytě např. po stěhování, zajistěte předání návodu, aby se nový majitel spotřebiče mohl seznámit s pokyny pro jeho bezpečné používání.



### Popis

#### Upozornění - Důležité poučení o bezpečnosti



Obecné informace a tipy



Sdělení týkající se životního prostředí



### Likvidace

Pomozte chránit životní prostředí a lidské zdraví. Obal spotřebiče vyhodte do příslušného kontejneru, aby mohl být recyklován. Pomozte recyklovat odpad z elektrických a elektronických přístrojů. Nevyhazujte přístroje označené tímto symbolem do běžného odpadu z domácnosti. Vraťte výrobek do místního zařízení pro recyklaci nebo se obraťte na svůj městský úřad.



## VAROVÁNÍ!

### Nebezpečí zranění nebo udušení!

Chladivo a plyny se musí zlikvidovat profesionálně. Před řádnou likvidací se ujistěte, že potrubí chladicího okruhu není poškozeno. Odpojte spotřebič od elektrické sítě. Odřízněte kabel pro připojení do elektrické sítě a zlikvidujte ho. Aby nedošlo k zavření dětí nebo domácích mazlíčků do spotřebiče, odstraňte zásobníky a zásuvky a odmontujte západku dveří a těsnění.

Staré spotřebiče stále mají svou zbytkovou hodnotu. Ekologická metoda likvidace zajistí opětovné získání a opětovné využití cenných surovin.

Jako expandér pro izolační pěnu se používá cyklopentan, hořlavá látka, která není škodlivá pro ozon.

Tím, že zajistíte správné zneškodnění tohoto produktu, pomůžete předejít možným negativním důsledkům pro životní prostředí a lidské zdraví, které by jinak mohly být způsobeny.

Podrobnější informace o recyklaci tohoto produktu získáte na vašem místním úřadě, ve společnosti zajišťující likvidaci odpadu nebo v obchodě, ve kterém jste produkt zakoupili, obsluhované odborníky.

Bezpečnostní informace .....	4
Doporučené použití.....	12
Popis spotřebiče.....	13
Ovládací panel.....	14
Použití .....	15
Příslušenství .....	22
Péče a čištění.....	28
Řešení problémů .....	30
Instalace .....	33
Technické údaje .....	36

## Příslušenství

Zkontrolujte příslušenství a textovou dokumentaci podle tohoto seznamu:



1 Ledová lopata

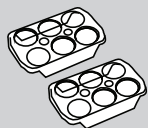

2 Tácky pro  
vajíčka



3 distanční  
vločky



Energetic-  
ký štítek



Záruční list



Návod k  
použití

Před zapnutím spotřebiče si nejprve přečtěte následující bezpečnostní rady!



## VAROVÁNÍ!

Před prvním použitím

zkontrolujte, že nedošlo k poškození spotřebiče během přepravy. Odstraňte všechny obaly a držte mimo dosah dětí.

Před instalací spotřebiče vyčkejte alespoň 2 hodiny, aby byla zajištěna plná funkce chladicího okruhu.

S přístrojem manipulujte vždy minimálně ve 2 osobách, protože je těžký.

Instalace

Spotřebič umístěte na dobře větraném místě. Zajistěte, aby nad a kolem spotřebiče byla mezera minimálně 10 cm.



## VAROVÁNÍ!

Nikdy neumísťujte spotřebič ve vlhkém prostředí nebo na místě, kde by na něj mohla stříkat voda. Kapky vody a skvrny osušte a očistěte s měkkým čistým hadříkem.

Neinstalujte spotřebič na přímé sluneční světlo nebo do blízkosti tepelných zdrojů (např. sporák, radiátory).

Instalujte a vyrovnejte spotřebič na místě, které odpovídá jeho velikosti a způsobu využití.

Udržujte větrací otvory v přístroji nebo ve vestavěné konstrukci čisté a bez překážek.

Ujistěte se, že elektrické údaje na výkonnostním štítku souhlasí se sítovým napájením. Pokud tomu tak není, obraťte se na elektrikáře.

Spotřebič je provozován na 220-240 VAC / 50 Hz napájení. Abnormální kolísání napětí může způsobit, že se spotřebič nepodaří spustit, nebo se poškodí regulace teploty nebo kompresor, nebo při provozu může vznikat abnormální hluk. V takovém případě musí být namontován automatický regulátor napětí.

Nepoužívejte adaptér s více zásuvkami a prodlužovací kabely.

**VAROVÁNÍ!** Neumísťujte více přenosných zásuvek nebo přenosných napájecích zdrojů na zadní stranu spotřebiče.



- ▶ **VAROVÁNÍ:** Při umísťování spotřebiče se ujistěte, že přívodní kabel není zachycen nebo poškozený.
- ▶ Nestoupejte na napájecí kabel.



### **VAROVÁNÍ!**

- ▶ Použijte samostatnou zásuvku pro uzemnění napájení, jež je snadno přístupná. Spotřebič musí být uzemněný.
- ▶ **Pouze pro Spojené království:** Napájecí kabel spotřebiče je vybaven 3drátovou (zemnicí) zástrčkou, která je vhodná pro standardní 3drátovou (zemnicí) zásuvku. Nikdy neodstraňujte ani nedemonstujte třetí kolík (uzemnění). Po instalaci spotřebiče by zásuvka měla zůstat přístupná.
- ▶ **VAROVÁNÍ:** Nepoškozujte chladicí okruh.

#### **Každodenní používání**

- ▶ Spotřebič mohou používat děti od 8 let a osoby se sníženými fyzickými, smyslovými nebo mentálními schopnostmi, nebo osoby s nedostatečnými zkušenostmi a znalostmi, pokud mají nad sebou dohled nebo pokud byly vyškoleny ohledně bezpečného používání spotřebiče a pokud chápou možná rizika.
- ▶ S přístrojem si nesmí hrát děti.
- ▶ Děti ve věku od 3 do 8 let jejich smí nakládat a vykládat, ale nesmí je čistit ani instalovat.
- ▶ Děti do 3 let udržujte v bezpečné vzdálenosti od spotřebiče, pokud nejsou pod neustálým dohledem.
- ▶ Čištění a uživatelskou údržbu nesmí provádět děti bez dozoru.
- ▶ Spotřebič musí být umístěn tak, aby byla zástrčka přístupná.
- ▶ Pokud v blízkosti spotřebiče uniká svítiplyn nebo jiný hořlavý plyn, vypněte ventil unikajícího plynu, otevřete dveře a okna a neodpojte síťový kabel chladničky/mrazničky nebo jiného spotřebiče.
- ▶ Věnujte pozornost tomu, že spotřebič je nastavený pro provoz při rozsahu okolní teploty mezi 10 a 43 °C. Pokud bude ponechán delší dobu v prostředí, kde je teplota vyšší nebo nižší než je uvedený rozsah, nemusí správně fungovat.
- ▶ Nepokládejte nestabilní předměty (těžké předměty, nádoby s vodou) nahoru na chladničku/mrazničku, abyste zabránili zranění osob způsobené pádem nebo elektrickému šoku způsobenému kontaktem s vodou.
- ▶ Netahejte za police ve dveřích. Dveře by se mohly zakřivit, policička na láhve odtáhnout nebo by se spotřebič mohl převrátit.



## VAROVÁNÍ!

- ▶ Dveře spotřebiče otvírejte a zavírejte pouze pomocí držadla. Mezera mezi dveřmi a skříňkou je velmi úzká. Nedávejte ruce do těchto míst, abyste se vyhnuli skřípnutí prstů. Dveře chladničky/mrazničky otvírejte a zavírejte, pouze pokud v dosahu dveří nestojí děti.
- ▶ Nikdy v mrazničce neskladujte lahvové pivo nebo nápoje, tekutiny v lahvách nebo plechovkách (kromě lihovin s vysokým obsahem alkoholu) a zejména perlivé nápoje, protože by během zmrazování praskly.
- ▶ Neskladujte v tomto zařízení výbušné látky, jako jsou například aerosolové plechovky s hořlavým hnacím plynem.
- ▶ V spotřebiči neskladujte léky, bakterie nebo chemické látky. Tento spotřebič je určený pro domácnost. Nedoporučuje se pro skladování materiálů s požadavkem na přesné teploty.
- ▶ Pokud v mrazničce došlo k zahřátí, zkontrolujte stav potravin.
- ▶ Nenastavujte příliš nízké teploty v prostoru ledničky. Při vysokém nastavení může teplota klesnout pod nulu. Pozor: Může dojít k roztržení lahví.
- ▶ Nedotýkejte se zmrazených potravin mokřýma rukama (noste rukavice). Zejména nejezte zmrzliny bezprostředně po vyjmutí z mrazničky. Je zde nebezpečí omrzlin nebo tvorby puchýřů z mrazu. PRVNÍ pomoc: dejte okamžitě pod tekoucí vodu. V žádném případě se neodtrhujte!
- ▶ Nedotýkejte se vnitřního povrchu mrazničky, když je zapnutá, zejména mokřýma rukama, protože by vám ruce mohly přimrznout k povrchu.
- ▶ V případě výpadku napájení nebo před čištěním spotřebič odpojte z napájení. Před tím, než spotřebič znovu zapnete, vyčkejte alespoň 7 minut, protože časté zapínání může poškodit kompresor.



## VAROVÁNÍ!

Nepoužívejte v prostoru mrazničky elektrická zařízení, pokud k tomu nejsou určena výrobcem.

**VAROVÁNÍ!****Údržba / čištění**

- ▶ Zajistěte, aby při provádění čištění a údržby byly děti pod dozorem.
- ▶ Před prováděním jakékoli běžné údržby spotřebič odpojte od elektrické sítě. Před tím, než spotřebič znovu zapnete, vyčkejte alespoň 7 minut, protože časté zapínání může poškodit kompresor.
- ▶ Při odpojování spotřebiče od el. napájení táhněte za zástrčku, ne za kabel.
- ▶ Spotřebič nečistěte tvrdými kartáči, drátěnými kartáči, čisticími prášky, benzínem, amyloacetáty, acetony a podobnými organickými prostředky, kyselinami nebo alkalickými čistidly. Abyste se vyhnuli poškození spotřebiče, použijte k čištění speciální čisticí prostředky určené pro chladničky/mrazničky. Případně použijte roztok teplé vody a jedlé sody - přibližně polévkou lžící jedlé sody na litr/kvart vody. Opláchněte důkladně vodou a vytřete do sucha. Nepoužívejte čisticí prášky nebo jiné abrazivní čisticí prostředky. Nemyjte odnímatelné části v myčce na nádobí.
- ▶ Ne seškrabávejte námrazy a led ostrými předměty. Nepoužívejte spreje, elektrické ohřívače jako radiátory, fény, parní čističe nebo jiné zdroje tepla, abyste zabránili poškození plastových částí.

**VAROVÁNÍ!**

Pro urychlení rozmrazení nepoužívejte mechanická zařízení nebo jiné prostředky jinak, než je doporučeno výrobcem.

- ▶ Pokud je napájecí kabel poškozen, musí být vyměněn výrobcem, servisním technikem nebo podobně kvalifikovanou osobou, aby nedošlo k úrazu.
- ▶ Nepokoušejte se o opravení spotřebiče vlastními silami. V případě nutnosti opravy spotřebiče kontaktujte náš zákaznický servis.
- ▶ Pokud jsou poškozeny lampy osvětlení, musí je vyměnit výrobce, servisní zástupce nebo podobně kvalifikovaná osoba, aby se zabránilo případnému riziku.
- ▶ Alespoň jednou ročně odstraňte prach ze zadní části spotřebiče, abyste omezili riziko vzniku požáru a také zvýšenou spotřebu energie.

- ▶ Během čištění na spotřebič nestříkejte ani ho neoplachujte.
- ▶ Nepoužívejte při čištění kropicí ani parní spotřebiče.
- ▶ Studené skleněné police nebo skleněné dveře neomývejte horkou vodou. Náhlá změna teploty by mohla způsobit prasknutí skla.
- ▶ Pokud necháte spotřebič mimo provoz po delší dobu, nechte jej otevřený, aby se zabránilo tvorbě nepříjemným zápachům uvnitř.

## Informace o chladicím plynu



### UPOZORNĚNÍ!

Spotřebič obsahuje hořlavé chladivo ISOBUTAN (R600a). Zkontrolujte, že během přepravy a instalace nedošlo k poškození chladicího okruhu. Prosakující chladivo může způsobit poranění očí nebo se vznítit. Pokud se objeví závada, držte všechny zdroje otevřeného ohně stranou, důkladně vyvětrejte místnost, **neza-**  
**pojíte** ani nevypojíte síťové kabely žádného spotřebiče v místnosti. Informujte zákaznický servis.

V případě, že chladivo přijde do kontaktu s očima, okamžitě je propláchněte pod tekoucí vodou a zavolejte neprodleně očního lékaře. **VAROVÁNÍ:** Chladicí systém je pod vysokým tlakem. Nemanipulujte s ním. Vzhledem k tomu, že se používají hořlavá chladiva, provádějte instalaci, manipulaci a opravu spotřebiče přesně podle pokynů a ohledně likvidace spotřebiče se obraťte na odborného zástupce nebo náš prodejný servis.



### VAROVÁNÍ!

Při chladničkách s funkcí led-voda věnujte pozornost následujícím záležitostem:

Pro spotřebiče, které nejsou určeny k připojení k vodovodu:

**UPOZORNĚNÍ:** naplňte pouze pitnou vodou

Pro spotřebiče určené pro připojení k vodovodu:

**UPOZORNĚNÍ:** připojte pouze ke zdroji pitné vody.

Pokud chcete přívod vody vyčistit, viz Návod k použití. Pokud máte jakékoliv dotazy, prosíme, kontaktujte náš zákaznický servis.

## Doporučené použití

"Toto zařízení je určeno pro použití v domácnosti a v podobných podmínkách, jako jsou například

- oblasti kuchyně pro personál v obchodech, kancelářích a dalším pracovním prostředí;
- farmových domech a pro klienty v hotelech, motelech
- a jiných prostředích obytného typu,
- stejně jako v ubytovacích a stravovacích zařízeních.

- ▶ Nepoužíváte-li spotřebič delší dobu a nevyužili jste pro chladničku/mrazničku funkci dovolená, nebo funkci vypnutí chladničky/mrazničky:
  - Vyjměte potraviny.
  - Odpojte síťový kabel.
  - Vyberte a vyčistěte nádržku na vodu.
  - Očistěte spotřebič podle výše uvedeného návodu.
  - Nechte otevřené dveře, abyste zabránili vzniku nežádoucích pachů uvnitř spotřebiče.
- ▶ K zajištění bezpečného uchování potravin nebo vína postupujte podle tohoto návodu k použití.
- ▶ Spotřebič by se měl čistit každé 4 týdny jednak kvůli správné údržbě a jednak aby se zabránilo pachům ze špatně uchovávaných potravin. Těsnění na dveřích musí být vždy čisté.
  - (1.) Otřete vnitřní a vnější stranu chladničky, včetně těsnění dvířek, dveřní police, skleněných polic, schránek apod., měkkou utěrkou nebo houbou namočenou v teplé vodě (můžete přidat neutrální čisticí prostředek).
  - (2.) Pokud došlo k náhodnému rozlití tekutiny, měly by být všechny znečištěné části odstraněny a umyty tekoucí vodou. Po umytí je otřete a vysušte.
  - (3.) Pokud dojde k rozlití krému (např. smetana, roztavená zmrzlina), odstraňte všechny znečištěné části a vložte je na nějakou dobu do vody s teplotou přibližně 40 °C, poté je opláchněte proudem vody, osušte a vložte je zpět na místo v chladničce/mrazničce.
  - (4.) V případě, že se dostane do chladničky (mezi police nebo zásuvky) nějaká malá část, použijte na její uvolnění malý měkký kartáček. Pokud jste se k této části nedostali, kontaktujte servis Haier.

- ▶ Aby nedošlo ke kontaminaci potravin dodržujte následující pokyny:
  - Otevření dvířek po dlouhou dobu může v přihrádkách spotřebiče způsobit výrazné zvýšení teploty.
  - Pravidelně čistěte povrchy, které mohou přijít do styku s potravinami a přístupné odvodňovací systémy.
  - Vyčistěte nádrže na vodu, pokud nebyly použity po dobu 48 hodin; propláchněte vodní systém připojený k přívodu vody, pokud voda nebyla po dobu 5 dnů odčerpána.
  - Uchovávejte syrové maso a fi ve vhodných nádobách v chladničce/mrazničce, aby nedošlo ke kontaktu s jinými potravinami nebo šťáva z nich nekapala na jiné potraviny. K zajištění bezpečného uchování potravin musí být instantní potraviny a syrové maso/ryby uloženy odděleně.
  - Dvuhvězdičkové přihrádky pro mražené potraviny jsou vhodné pro skladování předem zmrazených potravin, skladování nebo přípravu zmrzliny a výrobu ledových kostek.
  - Jednohvězdičkové, dvuhvězdičkové a tříhvězdičkové přihrádky nejsou vhodné pro zmrazení čerstvých potravin.
  - Pokud je chladicí zařízení po dlouhou dobu prázdné, vypněte jej, odmrzte, vyčistěte, vysušte a nechte otevřené dveře, aby se v spotřebiči zabránilo tvorbě plísní.
- ▶ Podrobnosti o nejvhodnější části přihrádky spotřebiče pro skladování zvláštních druhů potravin s ohledem na rozložení teploty, která může existovat v různých přihrádkách spotřebiče, jsou uvedeny ve druhé části příručky.

## Likvidace



Symbol  na produktu nebo na jeho obalu označuje, že jej nelze zpracovávat jako běžný domovní odpad. Místo toho musí být předán do sběrného místa pro recyklaci elektrických a elektronických zařízení. Zajištěním, že je produkt správně zlikvidován, pomůžete prevenci negativních následků pro životní prostředí a zdraví lidí, ke kterým by jinak mohlo dojít následkem nevhodného zacházení s tímto produktem při likvidaci. Podrobnější informace o recyklaci tohoto produktu získáte na vašem místním úřadě, ve společnosti zajišťující likvidaci odpadu nebo v obchodě, ve kterém jste produkt zakoupili.

Vzhledem k tomu, že se používají hořlavé izolační plyny, obraťte se ohledně likvidace spotřebiče na odborného zástupce nebo na náš poprodejní servis.



## VAROVÁNÍ!

### Nebezpečí udušení!

Chladivo a plyny se musí zlikvidovat odborným způsobem. Před řádnou likvidací se ujistěte, že potrubí chladicího okruhu není poškozeno. Odpojte spotřebič od elektrické sítě. Odřízněte kabel pro připojení do elektrické sítě a zlikvidujte ho. Aby nedošlo k zavření dětí nebo domácích mazlíčků do spotřebiče, odstraňte zásobníky a zásuvky a odmontujte západku dveří a těsnění.



## VÝSTRAHA!

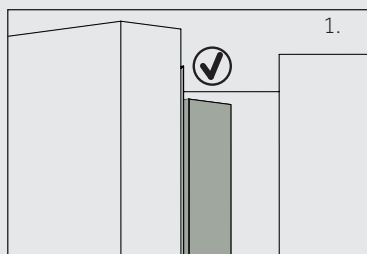

Když zavřete dveře, svislý pás dveří na levých dveřích se ohne dovnitř (1).

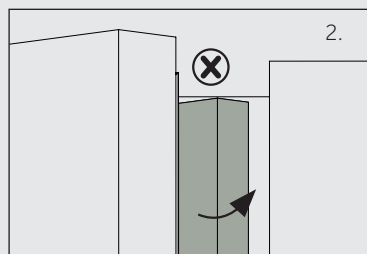

Pokud se pokusíte zavřít levé dveře a vertikální pás na dveřích není zahnutý (2), nejprve ho zahněte, jinak pás na dveřích zasáhne upevňovací hřídel nebo pravé dveře. Tak může dojít k skluzu nebo netěsnosti dveří.

Uvnitř rámu je dispozici ohřívací spirála. Teplota povrchu trochu vzroste, což je normální a nemá žádný vliv na funkce spotřebiče.

## Doporučené použití

Tento spotřebič je určený k chlazení a mrazení potravin. Je určen výhradně pro použití v domácnosti a podobných podmínkách, jako jsou oblasti kuchyně pro personál v obchodech, kancelářích a dalším pracovním prostředí; farmových domech a pro klienty v hotelech, motelech a jiných prostředích obytného typu, stejně jako v ubytovacích a stravovacích zařízeních. Není určený pro komerční nebo průmyslové využití. Není dovoleno spotřebič jakkoli měnit nebo upravovat. Nedovolené zacházení může způsobit poruchy a ztrátu záruky.

## Normy a směrnice

Tento výrobek vyhovuje požadavkům všech odpovídajících směrnic ES včetně souvisejících harmonizovaných norem, které jsou nutné pro to, aby výrobek mohl nést označení CE.





## Poznámka

Některé ilustrace v tomto manuálu se mohou v důsledku technických změn a rozdílů modelů lišit od Vašeho spotřebiče.

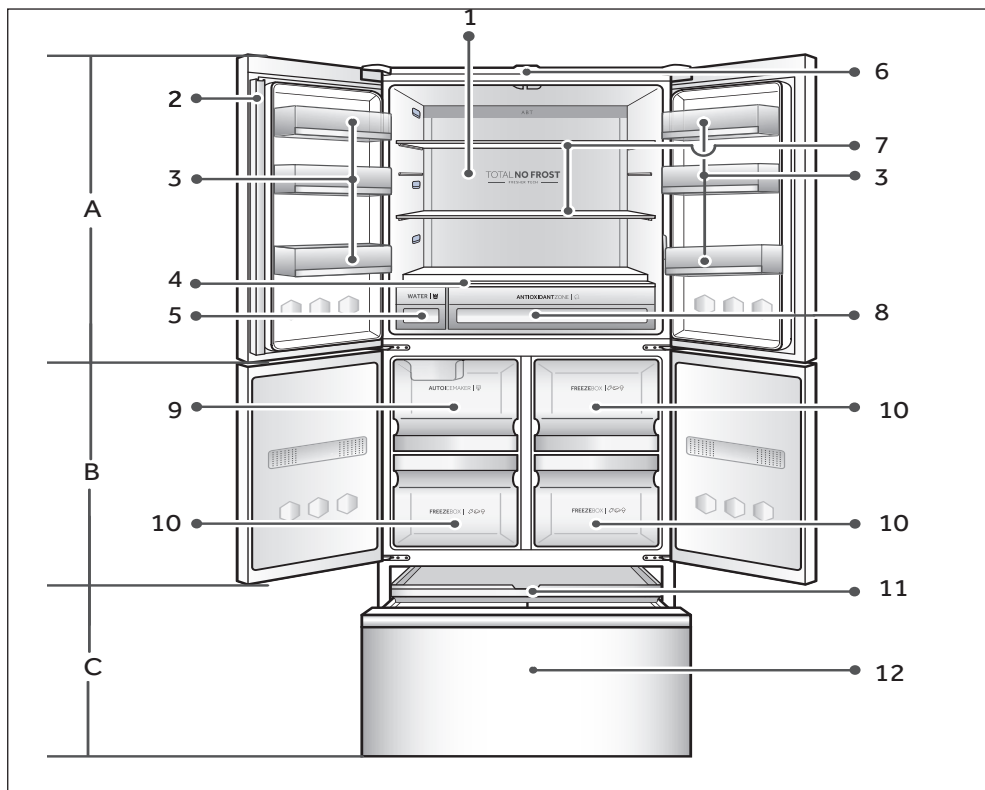

### A: Prostor chladničky

- 1 Zadní světlo
- 2 Prah dveří
- 3 Polička na dveřích
- 4 Polička chladničky
- 5 Nádrž na vodu
- 6 Senzor lidí
- 7 Skleněná police
- 8 Antioxidační zóna

### B: Mrazicí prostor

- 9 Automat na výrobu ledu
- 10 Mrazicí box

### C: Oddíl My Zone

- 1 My Zone polička
- 12 Zásuvka My Zone

## Ovládací panel

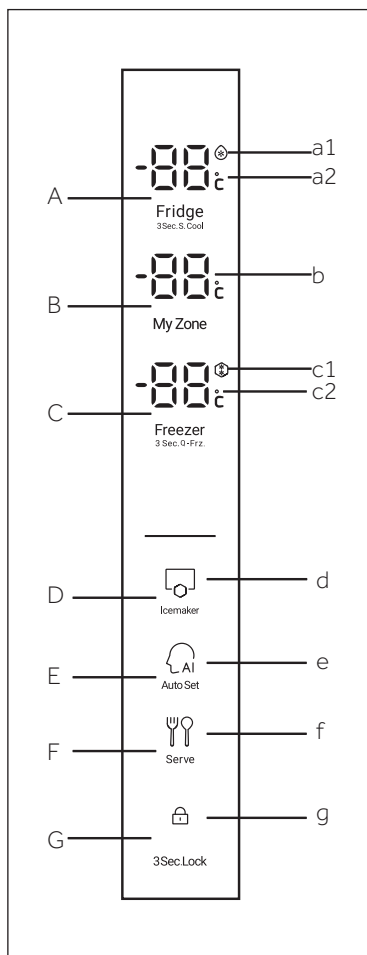

### Tlačítka:

- A A Nastavení teploty chladničky/Super cool selector/Volič "Super Cool"
- B Nastavení teploty My Zone
- C Nastavení teploty mrazničky/Volič Quick Freezer
- D Volič Ice Maker (Výrobek ledu)
- E Volič režimu "Auto Set"
- F Volič serveru
- G Ovladač uzamčení panelu

### Kontrolky:

- a1 Funkce extra chlazení (Super Cool)
- a2 Teplota chladicí části
- b Teplota oddílu My Zone
- c1 Funkce rychlého mražení
- c2 Teplota mrazicí části
- d Funkce Tvorba ledu
- e Funkce režimu "Auto Set"
- f Funkce serveru
- g Zámek ovládacího panelu

## Před prvním použitím

- ▶ Odstraňte všechny obalové materiály, udržujte je mimo dosah dětí a zlikvidujte je v souladu s ochranou životního prostředí.
- ▶ Než vložíte do spotřebiče potraviny, očistěte ho uvnitř i zvenku vodou a jemným čisticím prostředkem.
- ▶ Po vyrovnání a očištění spotřebiče vyčkejte alespoň 2-5 hodiny, než ho zapojíte do elektrické sítě. Viz oddíl INSTALACE.
- ▶ Nechte přihrádky vychladit na požadovanou teplotu dříve, než do nich vložíte potraviny. Funkce Silné mražení pomáhá rychlému ochlazení mrazničky.
- ▶ Teplota ledničky je automaticky nastavená na 5° C a teplota mrazničky na - 18° C. To je doporučené nastavení. Nastavené teploty můžete ručně změnit podle vlastních požadavků. Viz NASTAVENÍ TEPLoty.

## Senzor lidí

Chladnička disponuje funkcí lidského senzoru. Pokud jsou blízko chladničky lidé, ovládací panel se rozsvítí.

## Doteková tlačítka

Tlačítka na ovládacím panelu jsou doteková tlačítka, která reagují na lehký dotek prstem

## Zapnutí/Vypnutí spotřebiče

Spotřebič je funkční, jakmile ho zapojíte do elektrické sítě.

Při prvním zapnutí přístroje se zobrazí aktuální teplota chladničky a mrazničky. Displej začne blikat. Pokud jsou dveře zavřené, vypne se po 30 sekundách.

Zámek panelu může být aktivní.



### Poznámka

- ▶ Spotřebič je nastavený na doporučenou teplotu 5°C (lednička) a -18°C (mraznička). Za normálních podmínek okolního prostředí není nutné teplotu nastavovat.
- ▶ Když zapnete spotřebič po předchozím odpojení od elektrické sítě, může trvat až 12 hodin, než dosáhne správných teplot.

Před vypnutím spotřebič vyprázdněte. Chcete-li spotřebič vypnout, vytáhněte napájecí kabel ze zásuvky.

## Zamknout/Odemknout panel



### Poznámka

Ovládací panel se automaticky zablokuje proti aktivaci, dveře jsou zavřené a není-li po dobu 30 sekund stisknuto žádné tlačítko. Chcete-li provést jakékoli nastavení, ovládací panel musí být odemčený.

- ▶ Chcete-li zablokovat všechny prvky na panelu proti aktivaci, držte po dobu 3 sekund tlačítko „G“. Bzučák spustí alarm a zobrazí se související kontrolka "g" osvětlení panelu se vypne. Pokud bude stisknuto tlačítko, když je aktivován zámek panelu, ikona bude blikat. Změna není spuštěna.
- ▶ Chcete-li panel odemknout, přidržte znovu tlačítko „G“.

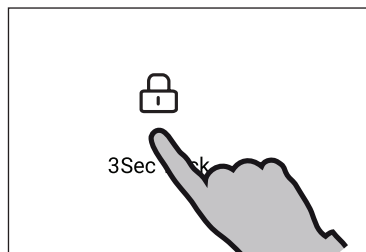

## Pohotovostní režim (Stand-by)

Displej se automaticky vypne 30 sekund po stisknutí tlačítka. Displej se automaticky zamkne. Automaticky se rozsvítí po stisknutí libovolného tlačítka nebo po otevření dveří (spuštěním alarmu se displej nerozsvítí).

## Volba pracovního režimu

Pro nastavení spotřebiče můžete zvolit jednu z následujících možností:

### 1) Režim Auto Set

Ve Auto Set režimu může spotřebič automaticky upravovat teplotu podle okolní teploty a podle změn teploty uvnitř spotřebiče. Pokud nemáte žádné zvláštní požadavky, doporučujeme použít Auto Set režim (viz režim Auto Set níže).

### 2) Ruční nastavení:

Chcete-li nastavit teplotu spotřebiče ručně s ohledem na uchovávání specifických potravin, můžete ji nastavit přes tlačítko pro nastavení teploty (viz NASTAVENÍ TEPLITY).

## Alarm při otevřených dveřích

Jsou-li dveře ledničky otevřené více než 1 minuta, ozve se alarm dveří. Alarm lze vypnout buď zavřením dveří nebo dotykem ovládacího panelu. Pokud jsou dveře otevřené déle než 5 minut, světlo uvnitř prostoru a osvětlení ovládacího panelu se automaticky vypnou.

## Nastavení teploty

Vnitřní teploty ovlivňují níže uvedené faktory:

- ▶ Okolní teplota
- ▶ Četnost otevírání dveří
- ▶ Množství uchovávaných potravin
- ▶ Instalace spotřebiče

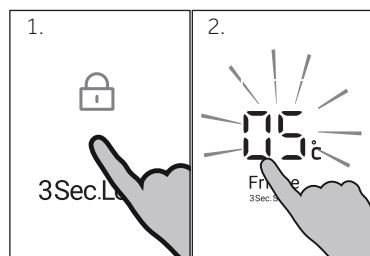

### Nastavení teploty pro ledničku

1. Je-li zamčený, odemkněte panel stiskem tlačítka „G“.
2. Abyste zvolili oddíl ledničky, stiskněte tlačítko „A“ (lednička). Zazní alarm. Zobrazí se aktuální teplota chladicího oddílu.
3. Pro nastavení teploty chladničky stiskněte tlačítko „A“. Při každém stisknutí tlačítka zazní signál. Teplota se zvyšuje v sekvencích po 1°C od minima 1°C (OF) do maxima 9°C, po dosažení maxima se po dalším stisknutí opět přepne na 1°C. Optimální teplota v chladničce je 5°C. Nižší teplota představuje nadbytečnou spotřebu energie.

Pokud po dobu 5 sekund není stisknuto žádné tlačítko, nastavení se automaticky potvrdí.

### Nastavení teploty pro mrazničku

1. Je-li zamčený, odemkněte panel stiskem tlačítka „G“.
2. Abyste zvolili oddíl mrazničky, stiskněte tlačítko „C“ (mraznička). Zazní alarm. Zobrazí se aktuální teplota mrazicího oddílu.
3. Pro nastavení teploty mrazničky stiskněte tlačítko „C“ (Mraznička). Při každém stisknutí tlačítka zazní signál. Teplota se zvyšuje v sekvencích po 1°C od minima -14°C (OF) do maxima -24°C, po dosažení maxima se podalším stisknutím opět přepne na -14°C. Optimální teplota v mrazničce je -18°C. Nižší teplota představuje nadbytečnou spotřebu energie.

Pokud po dobu 5 sekund není stisknuto žádné tlačítko, nastavení se automaticky potvrdí.

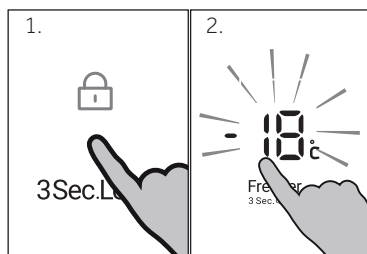

### Poznámka

Teplotu v odpovídajícím prostoru nelze upravit v případě, pokud je aktivována jakákoli jiná funkce (Silné mrazení, Super chlazení, Dovolená nebo Auto Set režim) nebo je displej uzamčen. Odpovídající indikátor bude blikat a bude doprovázen bzučákem.

### Nastavení teploty v zásuvce My Zone

1. Je-li zamčený, odemkněte panel stiskem Spodní „G“. Stiskněte "My Zone" a zazní bzučák, pak zadejte stav nastavení My Zone.
2. Při každém stisknutí tlačítka zazní signál. Teplota se zvyšuje v sekvencích po 1°C od minima -20°C (OF) do maxima +5°C, (nastavitelné stupně). Pokud do 5 sekund neprovedete žádnou činnost, nastaví se teplota a blikání se zastaví.

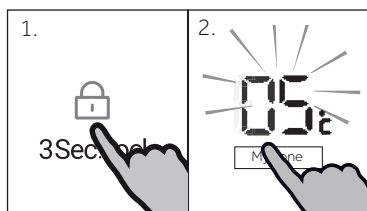

### Režim IceMaker (Výroba ledu)

1. Je-li zamčený, odemkněte panel stiskem tlačítka „G“.
2. Stiskněte tlačítko „D“ (Výrobník ledu). Zazní alarm.
3. Rozsvítí se kontrolka „d“ a funkce je aktivní.

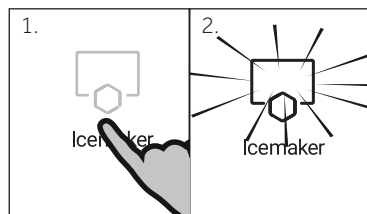

## **i** Poznámka

Upozorňujeme, že výrobek ledu nebude fungovat, dokud mraznička nedosáhne teploty -12 °C nebo nižší. Viz "Bezpečnostní opatření při používání Výrobku ledu" v této příručce. Pokud ji potřebujete změnit, obraťte se na pracovníky prodejního servisu.

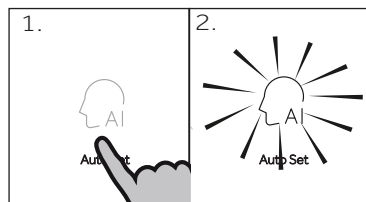

### Režim Auto Set

Ve Auto Set režimu si spotřebič automaticky nastavuje teplotu v závislosti na okolní teplotě a na změnách vnitřní teploty. Tato funkce je zcela automatická.

1. Je-li zamčený, odemkněte panel stiskem tlačítka „G“.
2. Stiskněte tlačítko "E" (Auto Set). Zazní alarm.
3. Rozsvítí se kontrolka „e“ a funkce je aktivní.

Opakováním výše uvedených kroků, nebo výběrem další funkce, může být tato funkce opět vypnuta.

## **i** Poznámka

V automatickém stavu nemůžete nastavovat teplotu chlazení; Ve stavu automatického nastavení, mrazení a rychlého mražení nelze nastavit teplotu mražení

## **i** Poznámka

V režimu automatického nastavení a při výběru funkce rychlého mražení se funkce automatického nastavení automaticky ukončí; V režimu rychlého mražení a při výběru funkce Automatické nastavení se funkce rychlého mražení automaticky ukončí.

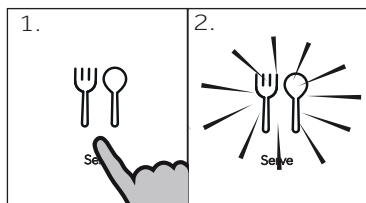

### Funkce serveru

1. Je-li zamčený, odemkněte panel stiskem tlačítka „G“.
2. Stiskněte tlačítko "F" (Serve). Zazní alarm.
3. Rozsvítí se kontrolka "f" a funkce je aktivní

Opakováním výše uvedených kroků, nebo výběrem další funkce, může být tato funkce opět vypnuta.

### Funkce Super chlazení (Super Cool)

Chcete-li uložit větší množství potravin (např. po nákupu), zapněte funkci Extra chlazení. Funkce Extra chlazení urychlí chlazení čerstvých potravin a potraviny již uložené ochrání před nežádoucím ztepláním. Továrně nastavená teplota je skoro 1°C.

1. Je-li zamčený, odemkněte panel stiskem tlačítka „G“.
2. Stiskněte tlačítko "A" (Extra Chlazení) po dobu 3 sekund
3. Rozsvítí se kontrolka „a1“ a funkce se aktivuje.

Opakováním výše uvedených kroků, nebo výběrem další funkce, může být tato funkce opět vypnuta.

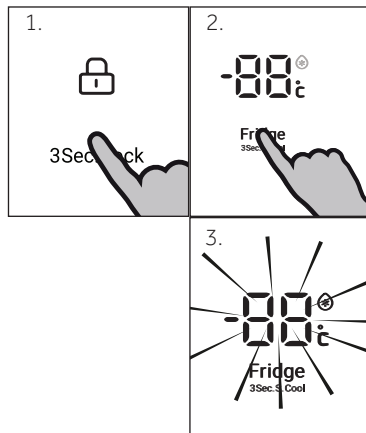

#### Poznámka

Tato funkce se automaticky vypne, pokud funkce trvala déle než přibližné hodiny.

### Funkce Rychlého mražení

Čerstvé potraviny by měly být zcela zmrazeny co nejdříve. Zachovávají se tak nejlepší nutriční hodnoty, vzhled a chuť. Funkce Quick Freeze - Rychlé mražení zrychluje zmražení čerstvých potravin a chrání již uložené potraviny před nežádoucím ztepláním. Pokud potřebujete jednorázově zmrazit velké množství potravin, doporučujeme zapnout funkci Quick Freeze - Rychlé mražení 24 hodin před použitím mrazicího prostoru. Teplota pro nastavení funkce je nižší než -24°C.

1. Je-li zamčený, odemkněte panel stiskem tlačítka „G“.
2. Stiskněte tlačítko "C" (Rychlé mražení) po dobu 3 sekund.
3. Rozsvítí se kontrolka „c1“ a funkce se aktivuje.

Opakováním výše uvedených kroků, nebo výběrem další funkce, může být tato funkce opět vypnuta.

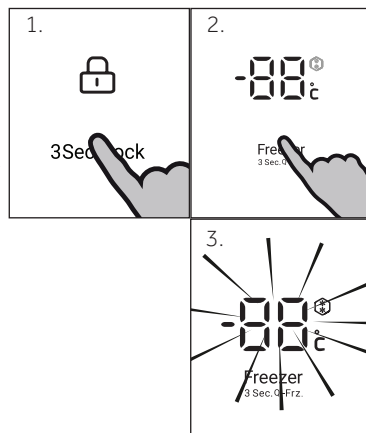

#### Poznámka

Po 50 hodinách se funkce Extra mražení automaticky vypne. Spotřebič pak bude pracovat při teplotě, která byla nastavena před použitím funkce Extra mražení.



#### VAROVÁNÍ!

Před vypnutím spotřebič vyprázdněte. Když je aktivována funkce Vypnutí chladničky, pro zabránění vzniku zápachu nebo plísní, nechte dvířka chladicího prostoru otevřená.

## Tipy pro uchování čerstvých potravin

Ukládání do prostoru ledničky

- ▶ Udržujte teplotu v ledničce pod 5°C.
- ▶ Horká jídla se musí před uložením do ledničky zchladit na pokojovou teplotu.
- ▶ Potraviny by se před uložením do ledničky měly omýt a osušit
- ▶ Potraviny určené pro uložení do ledničky by měly být řádně utěsněny, aby se zabránilo změnám vůně nebo chuti.
- ▶ Neuchovávejte nadměrné množství potravin. Pro lepší a homogenní chlazení nechávejte mezi potravinami mezery, aby kolem nich mohl proudit chladný vzduch.
- ▶ Denně používané potraviny by se měly ukládat do přední části polic.
- ▶ Nechcete mezeru mezi potravinami a vnitřními stěnami ledničky, aby mohl vzduch volně proudit. Zejména ohlídejte, aby se potraviny nedotýkali zadní stěny: mohly by k ní přimrznout. Zabraňte přímému kontaktu potravin (zejména mastných nebo kyselých) s vnitřním povrchem, protože mastnota a kyseliny ho mohou rozrušit. Kdykoli narazíte na mastnou/kyselou špinu, hned ji vyčistěte.
- ▶ Zmražené potraviny rozmrazujte v prostoru ledničky. Zmrzlé potraviny sníží teplotu v ledničce a tím ušetříte energii.
- ▶ Proces stárnutí ovoce a zeleniny, např. některé druhy zeleniny, melounů, papáji, banánů, ananasu atd., se může v ledničce urychlit. Proto není vhodné uchovávat je v ledničce. Zrání velmi nezralého ovoce se ale může o určitou dobu urychlit. Cibuli, česnek, zázvor a další kořenovou zeleninu je možné uchovávat při pokojové teplotě.
- ▶ Nepříjemné pachy uvnitř ledničky značí, že se něco vylilo a je nezbytné ledničku vyčistit. Viz PÉČE A ÚDRŽBA.
- ▶ Různé potraviny je třeba umístit na různá místa podle toho, jaké mají vlastnosti:



### Poznámka

- ▶ Prosím, dodržujte vzdálenost více než 10 mm mezi umístěnými potravinami a vzduchovým kanálem nebo senzory z důvodu zajištění chladicího účinku.

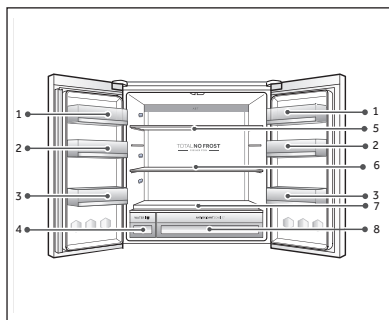

- 1 Máslo, sýry, vejce, koření, atd.
- 2 Vejce, plechovky, konzervované potraviny, koření, atd.
- 3 Nápoje a zavařené potraviny.
- 4 Voda
- 5 Nakládané potraviny, konzervované potraviny, atd.
- 6 Masné výrobky, snack potraviny, atd.
- 7 Těstoviny, mléko, tofu, mléčné výrobky atd.
- 8 Ovoce, zelenina, salát, atd.



### Ukládání do prostoru mrazničky

- ▶ Udržujte teplotu v mrazničce na  $-18^{\circ}\text{C}$ .
- ▶ 24 hodin před mražením zapněte funkci Silné mrazení; -pro malé množství potravin stačí 4-6 hodin.
- ▶ Horké potraviny je nutné před uložením do mrazničky zchladit na pokojovou teplotu.
- ▶ Potraviny nakrájené na malé porce zmraznou rychleji a bude snadnější je rozmrazit a uvařit. Doporučená váha každá porce je do 2,5 kg
- ▶ Je lepší potraviny před vložením do mrazničky zabalit. Vnější stana obalu musí být suchá, aby se balíčky k sobě nepřilepily. Obalové materiály musí být bez zápachu, neprodyšné, nesmí být toxické ani škodlivé.
- ▶ Abyste nepřekročili dobu uchovávání potravin, запиšte prosím datum zmrazení, časový limit a název potraviny na obal. Řiďte se doporučenou dobou uchovávání u různých potravin.
- ▶ **UPOZORNĚNÍ!** Kyseliny, žíraviny a sůl atd. mohou narušit vnitřní povrch mrazničky. Neumísťujte přímo na vnitřní povrch potraviny, které obsahují tyto látky (např. mořské ryby). Slanou vodu je třeba z mrazničky ihned vyčistit.
- ▶ Nepřekračujte dobu skladování potravin které jsou doporučovány výrobcem. Z mrazničky vyndávejte pouze požadované množství potravin.
- ▶ Rozmrazené potraviny rychle zkonzumujte. Rozmrazené jídlo znovu nezmrazujte, pokud ho nejdříve neuvaříte, protože by to negativně ovlivnilo jeho použitelnost.
- ▶ Neukládejte do mrazničky nadměrné množství čerstvých potravin. Podívejte se na mrazicí kapacitu mrazničky – viz TECHNICKÁ DATA nebo údaje na výkonnostním štítku.
- ▶ Potraviny lze uchovávat v mrazničce při teplotě nejméně  $-18^{\circ}\text{C}$  po dobu 2 až 12 měsíců podle vlastností potravin (např. maso: 3-12 měsíců, zelenina: 6-12 měsíců)
- ▶ Chcete-li zmrazit čerstvé potraviny, zabraňte jejich kontaktu s již zmrazenými potravinami. Nebezpečí tání!

### Při zmrazování komerčně mražených potravin postupujte prosím podle těchto pokynů:

- ▶ Vždy věnujte pozornost pokynům výrobce o délce uchování potravin. Neporušujte tyto pokyny!
- ▶ Kvůli zachování kvality potravin se snažte, aby doba mezi nákupem a uložením potravin byla co nejkratší.
- ▶ Kupujte potraviny, které byly uchovávány při teplotě  $-18^{\circ}\text{C}$  nebo nižší.
- ▶ Vyhnete se nákupu potravin, které mají na obale sníh nebo námrazu – může to značit, že výrobek byl částečně rozmrazen a znovu zmrazen – nárůst teploty ovlivňuje kvalitu potravin.



#### Poznámka

- ▶ Prosím, pro zajištění chladicího účinku udržujte vzdálenost více než 10 mm mezi umístěnými potravinami a vzduchovým potrubím.

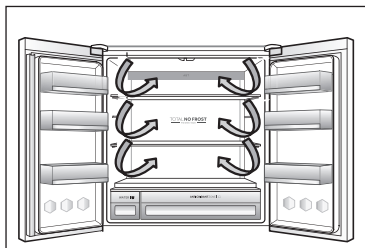

## Více-proudé chlazení (Multi-air-flow)

Lednička je vybavena systémem více-proudého chlazení, díky němuž je proud studeného vzduchu umístěn do každé police. Pomáhá to udržet rovnoměrnou teplotu a zajistit tak, že potraviny zůstanou déle čerstvé.

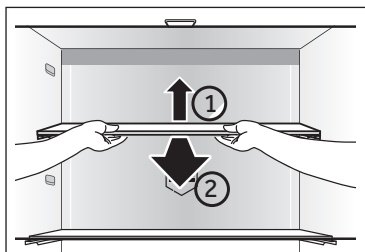

## Nastavitelné police

Výšku polic lze nastavit podle vašich požadavků.

1. Chcete-li přemístit polici, nejprve nadzvedněte její zadní okraj (1) a poté ji vytáhněte (2).
2. Chcete-li polici znovu vložit do ledničky, položte ji na výstupky po obou stranách a zatlačte ji do krajní zadní polohy, dokud nezapadne do žlábků po stranách.



### Poznámka:

Zkontrolujte, že všechny strany police jsou ve stejné úrovni.

## Antioxidační zónou

Tato funkce může udržovat kyslík na nízké úrovni, aby se zpomalil oxidační proces ovoce a zeleniny. Prodloužení doby skladování potravin.

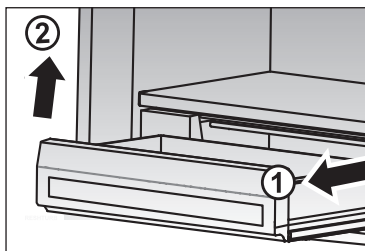

## Odnímatelný Antioxidační zónou

Zásuvku s antioxidační zónou je možné vybrat na čištění:

1. Chcete-li vybrat policičku chladničky, vyjměte ji nejprve vytažením ven (1) a zvednutím její zadního okraje (2).
2. Pokud ji chcete znovu nainstalovat, proveďte výše uvedené kroky v opačném pořadí.

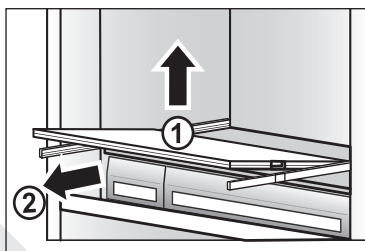

## Odnímatelný podnos chladničky

Poličku chladničky je možné vybrat na čištění:

1. Chcete-li vybrat Poličku chladničky, vyjměte ji nejprve zvednutím její zadního okraje (1) a vytažením ven (2).
2. Pokud ji chcete znovu nainstalovat, proveďte výše uvedené kroky v opačném pořadí.

## Snímatelné poličky na dveře

Poličky na dveře lze vyjmout kvůli čištění:

Položte ruce na obě strany poličky, zvedněte ji nahoru (1) a vytáhněte (2).

Chcete-li vrátit poličku zpět na dveře, výše zmíněný postup obraťte.

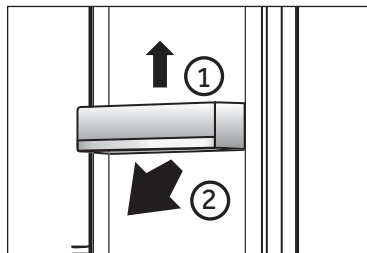

## DOPLNĚK: Kontrolka správné teploty

Kontrolku správné teploty lze využít k udržování teploty pod +4°C. Pokud znaménko neukazuje „OK“, snižujte postupně teplotu.

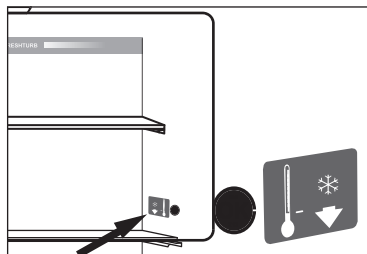

### Poznámka:

Po zapnutí spotřebiče může trvat až 12 hodin než se dosáhne správných teplot.

## Odnímatelný Mrazicí box

Zásuvkový box mrazničky můžete vybrat na čištění

1. Chcete-li vybrat poličku chladničky, vyjměte ji nejprve vytažením ven (1) a zvednutím její zadního okraje (2)
2. Pokud ji chcete znovu nainstalovat, proveďte výše uvedené kroky v opačném pořadí.

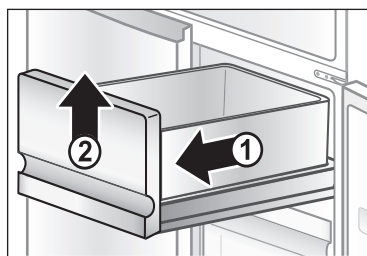

## Odnímatelný Mrazicí box

Zásuvkový box mrazničky můžete vybrat na čištění

1. Chcete-li vybrat poličku chladničky, vyjměte ji nejprve vytažením ven (1) a zvednutím její zadního okraje (2)
2. Pokud ji chcete znovu nainstalovat, proveďte výše uvedené kroky v opačném pořadí.

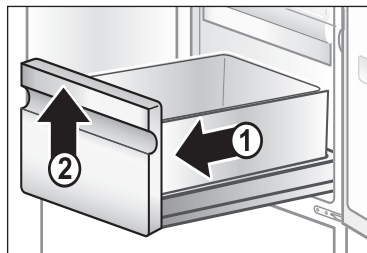

Automat na výrobu ledu tohoto produktu je vybaven speciální nádrží na vodu. Uživatel nalévá vodu přímo do nádrže na vodu. Je vhodné a bezpečné používat stroj na výrobu ledu.

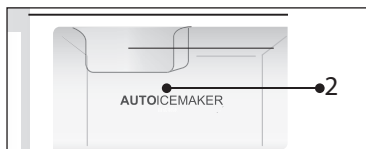

## Součásti Výrobníku ledu

1. Nádrž na vodu
2. Box automatického výrobce ledu

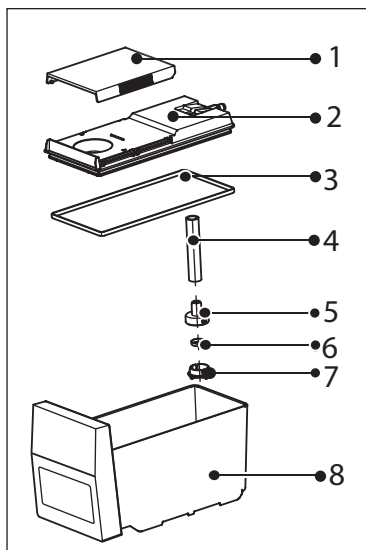
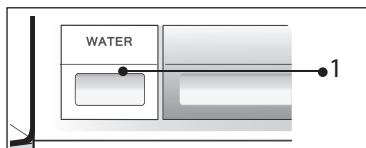

## Součásti nádrže na vodu

1. Horní zatahovací kryt nádrže na vodu
2. Horní kryt nádrže na vodu
3. Těsnící kroužek nádrže na vodu
4. Gumová trouba
5. Kryt filtru sacího potrubí nádrže na vodu
6. Těsnění filtru sacího potrubí nádrže na vodu
7. Přezka filtru sacího potrubí nádrže na vodu
8. Tělo nádrže na vodu

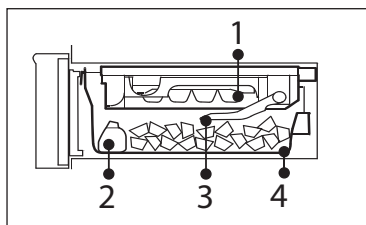

## Součásti boxu automatického výrobce ledu

1. Box automatického výrobce ledu
2. Lopatka na led
3. Detektor ledu
4. Zásuvka na led



### Poznámka:

Automat na výrobu ledu a nádrž na vodu se dají vybrat na čištění a také vybrat, pokud to uživatel nepotřebuje. Při opětovném použití je třeba vyčistit.

**Použití Automatu na výrobu ledu**

1. Odstraňte nádrž na vodu:  
Mírně nadzvedněte spodní část nádrže na vodu,
2. Odtáhněte horní kryt zásobníku na vodu pro doplnění vody. Dávejte pozor, abyste nepřekročili riziku pro maximální množství vody. Vraťte nádrž na vodu. Nádrž na vodu musí být nainstalována na místě, jinak nebude schopna řádně poskytovat vodu.
3. Po dokončení výroby ledu odeberte led pomocí lžičky na led dodané v dárkové tašce.

Úložná kapacita ledové zásuvky může být automaticky potvrzena detektorem ledu. Když skladování dosáhne určité množství, zastaví výrobu ledu.

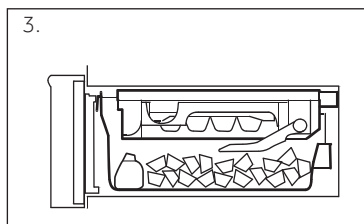
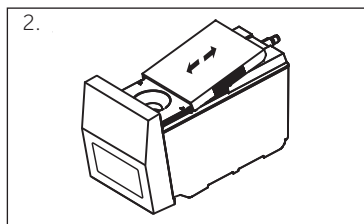
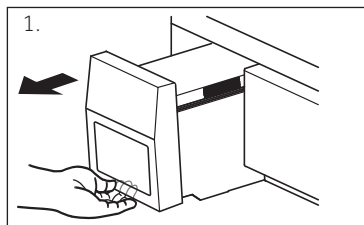
**Poznámka:**

- ▶ Teplota vody v nádrži na vodu nesmí překročit 60 °C.
- ▶ Pokud je v zimě příliš nízká teplota, voda v nádrži na vodu může zamrznout.
- ▶ Pokud v zařízení na výrobu ledu není voda, někdy můžete slyšet zvuk vodní pumpy a zařízení na výrobu ledu. Toto je normální jev.
- ▶ Pokud se nově vyrobený led používá poprvé nebo více než jeden týden od posledního dne, může mít zvláštní vůni. Před výrobou ledu je třeba zahodit první led, který vyrobí výrobce ledu, nebo vyčistit výrobce ledu.
- ▶ Pokud je v zásuvce na led příliš mnoho ledu, nemůže se tím vyrobit led a zásuvka nelze řádně zavřít.

**VAROVÁNÍ!**

Do nádrže na vodu je možné nalít pouze pitnou vodu,

## Čištění nádrže na vodu

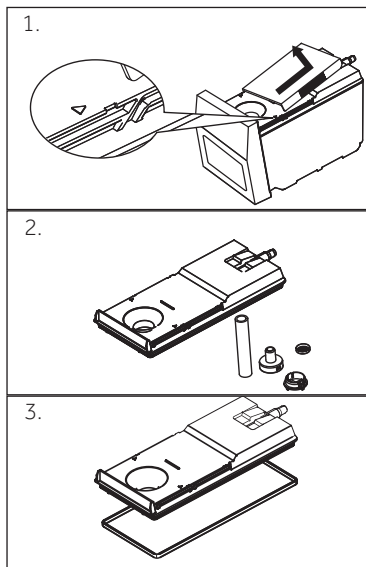

1. Zatlačte horní šoupátko nádrže na vodu do vyznačené polohy a potom jej zatlačte nahoru. Sejměte horní kryt nádrže na vodu.
2. Odeberte gumovou hadičku, kryt filtru sacího potrubí nádrže na vodu, těsnění filtru sacího potrubí nádrže na vodu, přezku filtru sacího potrubí nádrže na vodu.
3. Odeberte těsnící kroužek.

Vyčistěte nádrž na vodu a její součásti měkkou houbou a po vyčištění jejich nainstalujte v pořadí demontáže.



### Poznámka:

Postup poskládání já opačný, než postup odstranění.

## Čištění výrobku ledu

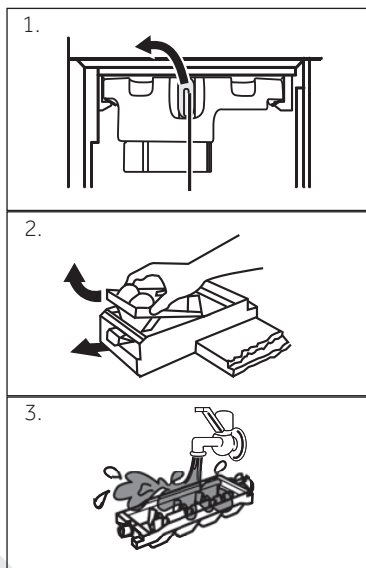

1. Otevřete levé dveře mrazničky. Otočte upevňovací knoflík mrazicího boxu doleva, držte rukojeť mrazicího boxu a pomalu vytáhněte výrobek ledu.
2. Otočte box na výrobu ledu, vytáhněte bílý knoflík výrobku ledu a vyberte automatický výrobek ledu.
3. Vyčistěte výrobek ledu a po vyčištění ho nainstalujte v pořadí demontáže.



### Poznámka:

1. Po použití nefiltrované vody box na led vyčistěte včas před tím, než se vrátí do automatického zařízení na výrobu ledu.
2. Při čištění zásobníku vody, vnitřního zásobníku vody a krytu musí měkká houba umýt a nesmí se používat kartáč nebo dekontaminační prášek. Při odstraňování tvrdých skvrn použijte ředěný čistič nádobí, ale vždy je omyjte vodou. Nepoužívejte tvrdé kartáče, ocelové kartáče, abrazivní prostředky (například zubní pastu, dekontaminační prášek atd.), Organická rozpouštědla (jako benzín, banánovou vodu, aceton, alkohol atd.), horkou vodu nebo kyselinu, zásadité látky atd., Které mohou způsobit praskání plastů.
3. Komponenty skříňky se nesmí omýt vodou. Pokud jsou mokré, otřete je dosucha suchým hadříkem. Jinak dojde k poškození funkce tvorby ledu, pokud je část elektrického zařízení naplněná vodou. Protože přívod vody je automatický, nepřidávejte do výrobniku ledu vodu, když je nainstalován.

### Odnímatelná zásuvka přihrádky My Zone

Přihrádku My Zone můžete s účelem čištění vyjmout:

1. Otevřete dvířka přihrádky My Zone a zvedněte zásobník přihrádky My Zone.
2. Vyberte zásuvku přihrádky My Zone

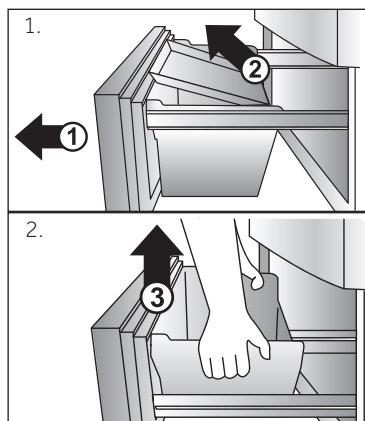



## VAROVÁNÍ!

Než začnete s čištěním spotřebiče, odpojte ho od elektrické sítě.

### Čištění

Spotřebič čistěte, pouze když je prázdný nebo když je v něm jen malé množství uskladněných potravin. Spotřebič by se měl čistit každé 4 týdny jednak kvůli správné údržbě a jednak aby se zabránilo pachům ze špatně uchovávaných potravin.



## VAROVÁNÍ!

- ▶ Spotřebič nečistěte tvrdými kartáči, drátěnými kartáči, čisticími prášky, benzínem, amyloacetáty, acetonem a podobnými organickými prostředky, kyselinami nebo alkalickými čistidly. Abyste se vyhnuli poškození spotřebiče, používejte prosím k čištění speciální čisticí prostředky určené pro ledničky.
- ▶ Během čištění na spotřebič nestříkejte ani ho neoplachujte.
- ▶ Nepoužívejte při čištění kropicí ani parní spotřebiče.
- ▶ Studené skleněné police neomývejte horkou vodou. Náhlá změna teploty by mohla způsobit prasknutí skla.
- ▶ Nedotýkejte se vnitřního povrchu prostoru mrazničky, zejména mokřkýma rukama, protože by vám mohly k povrchu přimrznout.
- ▶ Dojde-li k zahřátí, zkontrolujte stav zmrazených potravin.

- ▶ Těsnění na dveřích musí být vždy čisté.
- ▶ Vnitřek a plášť spotřebiče čistěte houbičkou navlženou teplou vodou a neutrálním čisticím prostředkem.

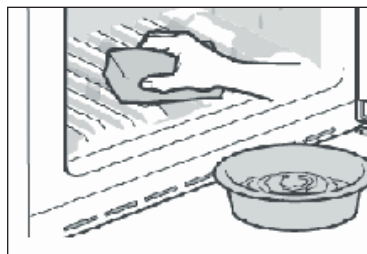

1. Otřete vnitřní a vnější stranu chladničky, včetně těsnění dvířek, dveřního stojanu, skleněných polic, krabic apod., měkkou utěrkou nebo houbou namočenou v teplé vodě (do teplé vody můžete přidat neutrální čisticí prostředek).
  2. Pokud dojde k rozlité kapalině, odstraňte všechny znečištěné části, opláchněte je proudem vody, osušte a vložte zpět do chladničky.
  3. Pokud je rozlita smetana (např. smetana, roztavená zmrzlina), odstraňte všechny kontaminované části, na určitý čas je vložte do teplé vody s teplotou přibližně 40°C, poté opláchněte proudem vody, osušte a vložte je zpět na místo v chladničce.
  4. V případě, že se v chladničce (mezi policemi nebo zásuvkami) zasekne nějaká malá část nebo součást, použijte malou měkkou kartáček na její uvolnění. Pokud jste se nedostali k dílu, kontaktujte servis Haier.
- ▶ Spotřebič omyjte a vysušte jemnou utěrkou.
  - ▶ Žádné součásti spotřebiče nemyjte v myčce nádobí.
  - ▶ Před opakovaným spuštěním spotřebiče vyčkejte alespoň 7 minut, protože časté zapínání může poškodit kompresor.

### Odmrazování

Odmrazování ledničky a mrazničky probíhá automaticky, není potřeba provádět ho ručně.



## Výměna LED osvětlení



### VAROVÁNÍ!

Nevyměňujte LED lampu sami, smí být vyměněna pouze výrobcem nebo autorizovaným servisním technikem.

Ve spotřebiči je jako světelný zdroj LED osvětlení, protože spotřebovává malé množství energie a má dlouhou životnost. Vyskytne-li se nějaká závada, kontaktujte prosím zákaznický servis. Viz ZÁKAZNICKÝ SERVIS.

Parametry osvětlení:

Prostor chladničky: 12 V max 16 W

Prostor chladničky: 12 V max 2 W

## Nepoužívání spotřebiče po delší dobu

Nepoužíváte-li spotřebič delší dobu a nevyužili jste pro ledničku funkci Dovolená, nebo funkci Vypnutí chladničky pro mrazničku:

- ▶ Vyjměte potraviny.
- ▶ Odpojte síťový kabel.
- ▶ Vyprázdněte a vyčistěte vodní nádrž
- ▶ Očistěte spotřebič podle výše uvedeného návodu.
- ▶ Nechte otevřené dveře, abyste zabránili vzniku nežádoucích pachů uvnitř spotřebiče.



### Poznámka

Spotřebič zapněte pouze pokud je to nezbytně nutné.

## Stěhování spotřebiče

1. Vyjměte všechny potraviny a odpojte spotřebič od elektrické sítě.
2. Police a všechny pohyblivé části v ledničce a mrazničce zajistěte lepicí páskou.
3. Nenaklánejte spotřebič pod větším úhlem než 45°, aby nedošlo k poškození chladicího systému.



### VAROVÁNÍ!

- ▶ Spotřebič nezvedejte za kliky.
- ▶ Nikdy nepokládejte spotřebič na podlahu v horizontální poloze.

Hodně vzniklých problémů můžete vyřešit sami bez zvláštní kvalifikace. Vyskytne-li se nějaký problém, dříve než se obrátíte na prodejce, zkontrolujte všechny uvedené možnosti a postupujte podle níže uvedených pokynů. Viz ZÁKAZNICKÝ SERVIS.



## VAROVÁNÍ!

- ▶ Před prováděním údržby spotřebič vypněte a odpojte ho od elektrické sítě.
- ▶ Elektrické součásti smí opravovat pouze kvalifikovaný odborník, protože neodborné zásahy by mohly způsobit rozsáhlá následná poškození.
- ▶ Poškozený síťový kabel musí vyměnit výrobce, autorizovaný servis nebo podobně kvalifikovaná osoba, aby se zabránilo možným rizikům.

Problém	Možná příčina	Možné řešení
Nefunguje kompresor.	<ul style="list-style-type: none"> <li>• Zástrčka není zapojená do elektrické zásuvky.</li> <li>• Spotřebič je ve fázi odtávání</li> </ul>	<ul style="list-style-type: none"> <li>• Zapojte spotřebič do elektrické sítě.</li> <li>• Při automatickém odmrazování je to normální</li> </ul>
Spotřebič pracuje často nebo pracuje příliš dlouho.	<ul style="list-style-type: none"> <li>• Vnitřní nebo vnější teplota je příliš vysoká.</li> <li>• Spotřebič byl nějakou dobu bez přívodu elektrické energie.</li> <li>• Dveře/zásuvky spotřebiče nejsou těsně uzavřeny.</li> <li>• Dveře/zásuvky spotřebiče se otevíraly příliš často nebo na dlouhou dobu.</li> <li>• Nastavená teplota mrazničky je příliš nízká.</li> <li>• Těsnění dveří/zásuvek je špinavé, opotřebené, prasklé nebo nevhodné.</li> <li>• Není zajištěna požadovaná cirkulace vzduchu.</li> </ul>	<ul style="list-style-type: none"> <li>• V tomto případě je běžné, že spotřebič pracuje delší dobu.</li> <li>• Běžně trvá 8 až 12 hodin než se spotřebič zcela ochladí.</li> <li>• Zavřete dveře/zásuvky a zkontrolujte, že spotřebič stojí na rovném podkladu a že se dveří nedotýkají žádné potraviny ani jiné překážky.</li> <li>• Neotvírejte dveře/zásuvky příliš často.</li> <li>• Nastavte vyšší teplotu, dokud se spotřebič nedostane na uspokojivou teplotu. Ustálení teploty ledničky trvá 24 hodin.</li> <li>• Očistěte těsnění dveří/zásuvek nebo je nechte vyměnit v zákaznickém servisu.</li> <li>• Zajistěte dostatečnou ventilaci.</li> </ul>
Vnitřek ledničky je špinavý a/nebo zapáchá.	<ul style="list-style-type: none"> <li>• Je potřeba vyčistit vnitřek ledničky.</li> <li>• V ledničce jsou uloženy potraviny s výraznou vůní.</li> </ul>	<ul style="list-style-type: none"> <li>• Umyjte vnitřek ledničky.</li> <li>• Potraviny důkladně zabalte.</li> </ul>

Problém	Možná příčina	Možné řešení
Uvnitř spotřebiče není dostatečně chladno.	<ul style="list-style-type: none"> <li>• Je nastavena příliš vysoká teplota.</li> <li>• Byly vloženy teplé potraviny.</li> <li>• Bylo vloženo příliš mnoho potravin najednou.</li> <li>• Potraviny jsou příliš blízko u sebe.</li> <li>• Dveře/zásuvky spotřebiče nejsou těsně uzavřeny.</li> <li>• Dveře/zásuvky spotřebiče se otevíraly příliš často nebo na dlouhou dobu.</li> </ul>	<ul style="list-style-type: none"> <li>• Nastavte teplotu znovu.</li> <li>• Před uložením potraviny vždy ochlaďte.</li> <li>• Ukládejte vždy malé množství potravin.</li> <li>• Mezi potravinami nechávejte mezery, aby mohl vzduch volně proudit.</li> <li>• Zavřete dveře/zásuvku.</li> <li>• Neotvírejte dveře/zásuvky příliš často.</li> </ul>
Uvnitř spotřebiče je příliš chladno.	<ul style="list-style-type: none"> <li>• Nastavená teplota je příliš nízká.</li> <li>• Funkce Super chlazení/Super mrazení je aktivní nebo pracuje příliš dlouho.</li> </ul>	<ul style="list-style-type: none"> <li>• Nastavte teplotu znovu.</li> <li>• Vypněte funkci Silné mrazení</li> </ul>
Na vnitřní straně ledničky kondenzuje vlhkost.	<ul style="list-style-type: none"> <li>• Ovzduší je příliš teplé a příliš vlhké.</li> <li>• Dveře/zásuvky spotřebiče nejsou těsně uzavřeny.</li> <li>• Dveře/zásuvky spotřebiče se otevíraly příliš často nebo na dlouhou dobu.</li> <li>• Nádoby na potraviny nebo tekutiny jsou otevřené.</li> </ul>	<ul style="list-style-type: none"> <li>• Zvyšte teplotu.</li> <li>• Zavřete dveře/zásuvku.</li> <li>• Neotvírejte dveře/zásuvky příliš často.</li> <li>• Nechte horké jídlo zchladnout na pokojovou teplotu a zakryjte potraviny a tekutiny.</li> </ul>
Na vnějším povrchu nebo mezi dveřmi/dveřmi a zásuvkami se hromadí vlhkost.	<ul style="list-style-type: none"> <li>• Ovzduší je příliš teplé a příliš vlhké.</li> <li>• Dveře/zásuvky nejsou těsně uzavřeny. Kondenzaci způsobuje studený vzduch ve spotřebiči a teplý vzduch venku.</li> </ul>	<ul style="list-style-type: none"> <li>• To je ve vlhkém prostředí normální. Změna nastane, až klesne vlhkost.</li> <li>• Ujistěte se, že dveře/zásuvka jsou těsně zavřené.</li> </ul>
V mrazničce je silná vrstva ledu a námrazy.	<ul style="list-style-type: none"> <li>• Potraviny nebyly správně zabalené.</li> <li>• Dveře/zásuvky spotřebiče nejsou těsně uzavřeny.</li> <li>• Dveře/zásuvky spotřebiče se otevíraly příliš často nebo na dlouhou dobu.</li> <li>• Těsnění dveří/zásuvek je špinavé, opotřebované, prasklé nebo nevhodné.</li> <li>• Uvnitř je překážka, která brání správnému zavření dveří/zásuvky.</li> </ul>	<ul style="list-style-type: none"> <li>• Potraviny vřady správně zabalte.</li> <li>• Zavřete dveře/zásuvku.</li> <li>• Neotvírejte dveře/zásuvky příliš často.</li> <li>• Těsnění dveří/zásuvky očistěte nebo vyměňte za nové.</li> <li>• Přemístěte police, dveřní poličky nebo vnitřní zásobníky tak, aby bylo možné zavřít dveře/zásuvku.</li> </ul>
Boky skříně a pásy dveří se mohou zahřát.	<ul style="list-style-type: none"> <li>• -</li> </ul>	<ul style="list-style-type: none"> <li>• To je normální.</li> </ul>
Spotřebič dělá neobvyklý hluk.	<ul style="list-style-type: none"> <li>• Spotřebič nestojí na rovné ploše.</li> <li>• Spotřebič je v kontaktu s nějakým předmětem.</li> </ul>	<ul style="list-style-type: none"> <li>• Vyrovnajte spotřebič nastavným nožiček.</li> <li>• Odstraňte předměty z okolí spotřebiče.</li> </ul>

Problém	Možná příčina	Možné řešení
Měl by být slyšet tenký zvuk podobný zvuku tekoucí vody.	• -	• To je normální.
Uslyšíte pípnutí alarmu.	• Jsou otevřené dveře úložného prostoru ledničky.	• Zavřete dveře nebo alarm vypněte ručně.
Uslyšíte slabé hučení.	• Pracuje anti-kondenzační systém	• Zabraňuje to kondenzaci a je to v pořádku
Nefunguje vnitřní osvětlení nebo chladicí systém.	<ul style="list-style-type: none"> <li>• Zástrčka není zapojená do elektrické zásuvky.</li> <li>• Zdroj napájení není v pořádku.</li> <li>• LED osvětlení nefunguje.</li> </ul>	<ul style="list-style-type: none"> <li>• Zapojte spotřebič do elektrické sítě.</li> <li>• Zkontrolujte, jestli přívod elektrické energie v místnosti. Kontaktujte místního dodavatele elektrického proudu!</li> <li>• Kvůli výměně světla prosím kontaktujte servis.</li> </ul>

## Přerušeni elektrické energie

• V případě výpadku elektrického proudu by měly potraviny zůstat bezpečně vychlazené po dobu asi 12 hodin. V případě delšího výpadku proudu, zejména v létě, postupujte podle těchto pokynů:

- ▶ Otevírejte dveře/zásuvky co možná nejméně.
- ▶ Během výpadku proudu nepřidávejte do spotřebiče další potraviny.
- ▶ Pokud je výpadek proudu předem ohlášený a předpokládaná doba výpadku přesahuje 12 hodin, vyrobte led a vložte ho do zásobníku v horní části ledničky.
- ▶ Jakmile je dodávka energie obnovena, je nutné zkontrolovat stav potravin.
- ▶ V důsledku zvýšení teploty v ledničce během výpadku elektrického proudu nebo jiné poruchy dojde ke zkrácení doby uložení potravin a také se sníží jejich kvalita. Potraviny, které se rozmrazily, by se měly buď brzy zkonsumovat, nebo uvařit a znovu zmrazit (pokud je to vhodné), aby se předešlo zdravotním rizikům.

## Funkce paměti při přerušeni napájení

Po obnovení napájení přístroj pokračuje v nastaveních, které byly nastaveny před výpadkem proudu.

## Vybalení



## VAROVÁNÍ!

Spotřebič je těžký. Se spotřebičem manipulujte vždy nejméně ve dvou. Všechny obalové materiály udržujte mimo dosah dětí a zlikvidujte ho způsobem, který je šetrný k životnímu prostředí.

Vyjměte spotřebič z obalu.

Odstraňte všechny obalové materiály.

## Podmínky okolního prostředí

Teplota v místnosti by se měla pohybovat v rozmezí 10°C až 43°C, protože může ovlivňovat teplotu uvnitř spotřebiče a spotřebu energie. Neinstalujte spotřebič do blízkosti spotřebičů, které vydávají teplo (sporáky, ledničky), aniž by byl odizolován.

## Prostorové požadavky

Prostor nutný při otevřených dveřích:

D1= 50

D2= 934

D3= 600

D4=1130

W1= 830

W2= 1338

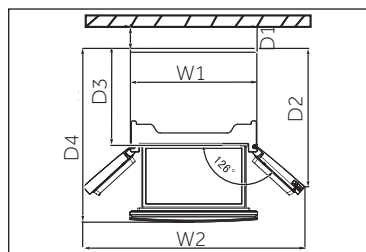

## Ventilační systém

Pro dosažení dostatečné ventilace spotřeby z důvodu bezpečnosti, je nutné dodržet požadavky pro správné větrání. Zajistěte, aby nad spotřebičem byla mezera minimálně 10 cm a kolem spotřebiče alespoň 10 cm.

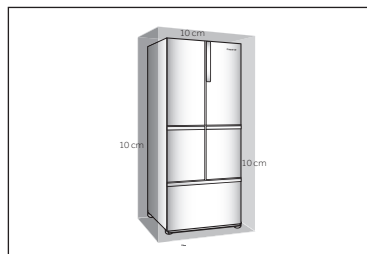

## Umístění spotřebiče

Spotřebič umístěte na rovný a pevný povrch.

1. Nakloňte spotřebič lehce dozadu.
2. Nastavte nožičky na požadovanou úroveň.

Zkontrolujte, že vzdálenost od zdi ke straně spotřebiče, na které je závěs dveří, je alespoň 28 mm, aby se dveře daly řádně otvírat.

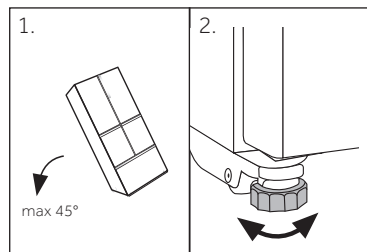

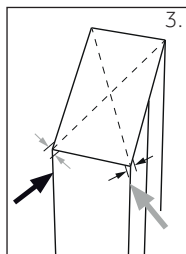

3. Stabilitu spotřebiče zkontrolujete tak, že střídavě udeříte do protilehlých stran. Mírné vychýlení by mělo být stejné v obou směrech. V opačném případě by mohlo dojít k deformaci rámu; důsledkem může být netěsnící zavírání dveří. Důsledkem může být netěsnící zavírání dveří. Mírný náklon na zadní stranu usnadňuje zavírání dveří.

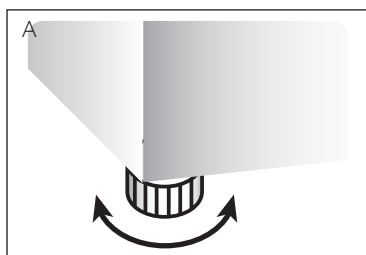

## Jemné doladění dveří

Pokud dveře nejsou v jedné rovině, tento nesoulad lze napravit následujícím způsobem:

### A) Použitím nastavovacích nožiček

Otočte patku ve směru šipky pro snížení nebo zvýšení nožiček.

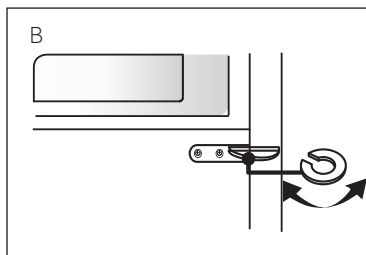

### B) Použití distanční vložky

- ▶ Otevřete horní dveře a zvedněte je.
- ▶ Opatrně cvakněte distanční vložku (najdete ji v sáčku s příslušenstvím) na bílý plastový kruh na středním závěsu ručně nebo pomocí nástrojů jako jsou kleště. Dveře nepoškrábejte nebo na nich neudělejte proláčky.

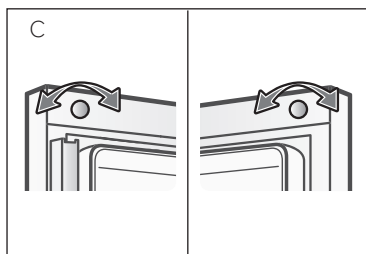

### C) Používání

Jestliže přední a zadní strana dveří chladničky nejsou ve stejné úrovni, otočením nastavovacího knoflíku upravte polohu dveří.



## Poznámka

Při používání chladničky v budoucnu, jev nerovnoměrných dveří může vést k zkažení uložených potravin. Pak upravte výše uvedeným způsobem.

## Čekací doba

V kapsli kompresoru je umístěný bezúdržbový olej. Při naklánění spotřebiče během převozu se olej mohl dostat přes zavřené potrubí. Vyčkejte 2-5 hodin před zapojením spotřebiče do elektrické sítě, aby se olej mohl vrátit do pouzdra.

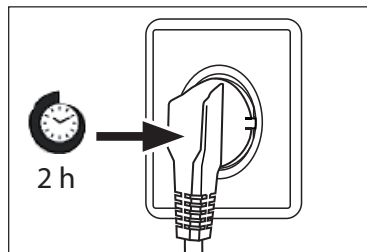

## Elektrické připojení

**Před každým zapojením zkontrolujte, zda:**

- ▶ zdroj energie, zásuvka a pojistka odpovídají výkonostnímu štítku.
- ▶ je zásuvka uzemněná a nepoužíváte prodlužovací kabel ani vícenásobné zásuvky.
- ▶ se zástrčka a zásuvka přesně shodují.

Zástrčku zapojte do řádně instalované domácí zásuvky.



## VAROVÁNÍ!

Poškozený napájecí kabel musí být vyměněn v zákaznickém servisu, aby nedošlo ke vzniku nebezpečí (viz Záruční list).

## List výrobku podle nařízení EU č. 1060/2010

Značka	Haier
Název modelu / identifikátor	HFF-750CGBJ
Kategorie chladicího spotřebiče pro domácnost <sup>(1)</sup>	7
Energetická třída A+++ (nejvyšší účinnost) do D (nejnižší účinnost)	A++
Spotřeba energie <sup>(2)</sup>	298 kWh/rok
Celková čistá kapacita celé chladicí části	255 L
z toho chladicí prostor	-
z toho prostor pro skladování vína	-
z toho prostor se sklepní teplotou	-
z toho prostor pro skladování čerstvých potravin	255 L
Celkový počet lahví na víno <sup>(3)</sup>	-
Celková čistá kapacita dvouhvězdičkového oddílu	67 L
Celková čistá kapacita celé mrazicí části	98 L
Kódování hvězdičkami <sup>(4)</sup>	✱ ✱ ✱ ✱
Návrhová teplota "ostatních oddělení" <sup>(5)</sup>	-
Nejnižší skladovací teplota prostoru pro víno	-
Bez mrazová	•
Doba skladování během poruch	12 h
Mrazicí kapacita <sup>(6)</sup>	12 kg
Hodnocení klimatu <sup>(7)</sup>	SN-N-ST-T
Vysílaný hluk	38 dB(A) re 1 pW
Typ spotřebiče	volně stojící

Vysvětlení:

• Ano, v nabídce

(1) Chladicí kategorie pro domácnost:

Kategorie = Označení

1 = Chladnička s jedním nebo více odkládacími prostory pro čerstvé potraviny, 2 = Chladnička se zónou s sklepní teplotou, sklepní komora s lednicí a vinotéka, 3 = Chladnička s chladicí zónou a chladnička s oddělením nula hvězd, 4 = Chladnička s oddělením s jednou hvězdou, 5 = Chladnička s oddělením se dvěma hvězdami, 6 = Chladnička s oddělením se třemi hvězdami, 7 = Chladnička s mrazničkou, 8 = Mrazák, 9 = Mrazicí box, 10 = víceúčelové chladničky a jiné chladničky

(2) Na základě výsledků zkoušky shody s normami v průběhu 24 hodin. Skutečná spotřeba závisí na způsobu používání a umístění spotřebiče.

(3) Jmenovitá kapacita je udávána jako počet standardních 0,75 l lahví, které mohou být uloženy v přístroji podle pokynů výrobce.  
(4) \* = Oddělení -6°C nebo nižší; \*\*\* = oddělení mražených potravin -18°C nebo nižší; ✱ ✱ ✱ ✱ = příhrádka na mražené potraviny -18°C nebo méně s minimální kapacitou mrazení.

(5) "Jiné oddělení" je oddělení jiné než příhrádka na víno určené ke skladování určitých potravin při teplotě vyšší než +14°C.

(6) Kapacita mražení je dosažitelná pro množství dané podle typu aplikace jen po přechodu na trvalý provoz a nemůže se opakovat do 24 hodin. Dodržujte speciální pokyny pro provoz.

(7) Klimatické hodnocení SN: Spotřebič je určen pro použití při teplotě okolního prostředí mezi +10°C a +32°C  
Klimatické hodnocení N: Spotřebič je určen pro použití při teplotě okolního prostředí mezi +16°C a +32°C  
Klimatické hodnocení ST: Spotřebič je určen pro použití při teplotě okolního prostředí mezi +16°C a +38°C  
Klimatické hodnocení T: Spotřebič je určen pro použití při teplotě okolního prostředí mezi +16°C a +43°C



## Doplňkové technické údaje

Napětí / Frekvence	220-240V ~ / 50Hz
Vstupní proud (A)	1.8
Hlavní pojistka (A)	16
Chladicí kapalina	R600a
Rozměry (v/š/h v mm)	1908 / 830 / 677

## Zákaznický Servis

Doporučujeme používat originální náhradní díly a služby zákaznického servisu Haier.

Máte-li se spotřebičem nějaký problém, podívejte se prosím nejprve do sekce ŘEŠENÍ PROBLÉMŮ.

Pokud tam nenajdete řešení, kontaktujte prosím

- ▶ místního prodejce nebo
- ▶ naše evropské Servisní centrum (viz seznam telefonních čísel níže) nebo
- ▶ sekce Service & Support na stránkách [www.haier.com](http://www.haier.com), kde můžete aktivovat váš servisní požadavek a také najít často kladené dotazy.

Ještě, než budete kontaktovat naše Servisní centrum, zkontrolujte, zda máte níže uvedené informace.

Informace najdete na výkonnostním štítku.

Typ \_\_\_\_\_

Výrobní číslo \_\_\_\_\_

Zkontrolujte také Záruční list, který je dodáván spolu se spotřebičem pro případ reklamacce.

### Servisní centrum pro Evropu

Země*	Telefonní číslo	Ceny
<b>Haier Itálie (IT)</b>	199 100 912	
<b>Haier Španělsko (ES)</b>	902 509 123	
<b>Haier Německo (DE)</b>	0180 5 39 39 99	<ul style="list-style-type: none"> <li>• 14 Ct/Min místní linka</li> <li>• max. 42 Ct/Min všichni ostatní</li> </ul>
<b>Haier Rakousko (AT)</b>	0820 001 205	<ul style="list-style-type: none"> <li>• 14,53 Ct/Min místní linka</li> <li>• max. 20 Ct/Min všichni ostatní</li> </ul>
<b>Haier Spojené království (UK)</b>	0333 003 8122	
<b>Haier, Francie (FR)</b>	0980 406 409	

\* Pro další země prosím jděte na [www.haier.com](http://www.haier.com)

Haier Europe Trading S.r.l

Pobočka: SK

Westgate House, Westgate, Ealing

London, W5 1YY

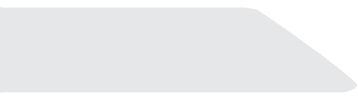

HFF750CGBJ\_CZ

**Haier**



Felhasználói kézikönyv

Hűtő-Fagyasztó

HFF750CGBJ

HU

**Haier**

## Köszönjük, hogy Haier terméket vásárolt.

A készülék használatba vétele előtt figyelmesen olvassa el az alábbi utasításokat. Az utasítások fontos információkat tartalmaznak, melyek segítenek abban, hogy a legjobban kihasználhassa készülékét, valamint biztosítsa a biztonságos és helyes üzembe helyezést, használatot és karbantartást.

Tartsa ezt a kézikönyvet könnyen hozzáférhető helyen, hogy mindig megnézhesse a készülék biztonságos és helyes használata érdekében.

Ha eladja a készüléket, mellékelje a kézikönyvet, illetve ha elköltözik, hagyja a lakásban, és mindenképpen adja át ezt a kézikönyvet az új tulajdonosnak, hogy megismerhesse a készüléket és a biztonsági figyelmeztetéseket.



### Jelmagyarázat

#### Figyelem - Fontos biztonsági utasítások



Általános információk és tippek



Környezetvédelmi információ



### Hulladékkezelés

Segítsen a környezet és az emberi egészség védelmében. Helyezze a csomagolást megfelelő gyűjtőedénybe az újrahasznosításhoz. Segítsen az elektronikus és elektromos készülékek hulladékának újrahasznosításában. Az ezzel a jelzéssel ellátott készülékeket ne helyezze a háztartási hulladék közé. Juttassa el a terméket a helyi újrafeldolgozó üzembe vagy vegye fel a kapcsolatot az önkormányzattal.



## FIGYELMEZTETÉS!

### Sérülés vagy fulladásveszély!

A hűtőközegeket és gázokat professzionális módon kell ártalmatlanítani. A helyes leselejtezéskor ellenőrizze, hogy a hűtőkör csővezetéke nem sérült-e meg. Válassza le a készüléket az áramforrásról. Vágja el az elektromos kábelt és selejtezze le. Távolítsa el a tálcákat és a rekeszeket, valamint az ajtóreteszt és a tömitéseket, hogy megakadályozza a gyermekek és állatok bezáródását a készülékbe.

A régi készülékek még rendelkeznek maradék értékekkel. A környezetbarát hulladékkezelés biztosítja, hogy az értékes nyersanyagok újrahasznosításra kerüljenek.

A szigetelő hab habosítójaként ciklopentánt, az ózonra nem ártalmas gyúlékony anyagot használnak.

A hulladékká vált készülék szabályszerű elhelyezésével Ön segít elkerülni a környezetre és az emberi egészségre esetlegesen gyakorolt káros következményeket.

A termék újrahasznosításával kapcsolatos további részletes információért vegye fel a kapcsolatot a helyi városi hivattal, az Ön háztartási hulladékkezelő szolgáltatójával vagy az üzlettel, ahol a terméket vásárolta, és szakemberek kezelik.

Biztonsági információ .....	4
Biztonsági tanácsok .....	7
Felhasználási javaslat .....	12
Termékleírás .....	13
Kezelőpanel .....	14
Használat.....	15
Berendezés.....	22
Ápolás és tisztítás .....	28
Hibaelhárítás.....	30
Üzembe helyezés.....	33
Műszaki adatok .....	36
Ügyfélszolgálat .....	38

## Tartozékok

Ellenőrizze a tartozékokat és dokumentumokat a következő lista alapján:



1 jégkanál

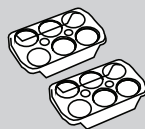

2 Tojástartók



3 távöz-  
tartók



Energia  
címké



Jótállási  
jegy



Felhasználói  
kézikönyv

Mielőtt bekapcsolná a készüléket, figyelmesen olvassa el a következő biztonsági utasításokat!:



## FIGYELMEZTETÉS!

### Az első használat előtt

- ▶ Ellenőrizze, hogy a készülék a szállítás során nem sérült-e meg.
- ▶ Távolítsa el minden csomagolást és tarassa a gyerekektől távol.
- ▶ Várjon legalább két órát a készülék üzembe helyezése előtt, hogy a hűtőkör teljes hatékonysággal működhessen.
- ▶ A készülék nehéz, ezért mindig két személy kezelje.

### Üzembe helyezés

- ▶ A készüléket egy jól szellőztetett helyen kell elhelyezni. A készülék felett legalább 25 cm, a készülék körül pedig legalább 10 cm szabad hely maradjon.



## FIGYELMEZTETÉS!

- ▶ Soha ne helyezze a hűtőszekrényt nedves környezetbe vagy olyan helyre, ahol víz érheti. A fröccsenő vizet és a foltokat tiszta, puha ruhával távolítsa el.
- ▶ Ne helyezze a készüléket olyan helyre, ahol közvetlen napfény éri, vagy hőforrás (tűzhely, fűtőtest) közelébe.
- ▶ A készüléket méretének és felhasználási módjának megfelelő helyre telepítse és vízszintezze.
- ▶ Hagyja szabadon a készülék és a beépített rendszerek szellőzőnyílásait.
- ▶ Ellenőrizze, hogy az adattáblán feltüntetett elektromos adatok megfelelnek az áramforrás adatainak. Ha nem, forduljon villanyszerelőhöz.
- ▶ A készülék 220-240 V-on, 50 Hz-es hálózaton működik. Rendellenes feszültségingadozás következtében a készülék nem indulhat el, vagy károsodhat a hőmérséklet szabályozó vagy a kompresszor, vagy működés közben rendellenes hangot adhat ki. Ebben az esetben automata feszültség szabályozó telepítése szükséges.
- ▶ Ne használjon elosztót és hosszabbítót.
- ▶ **FIGYELMEZTETÉS:** Ne helyezzen elosztót vagy hordozható tápegységet a készülék hátuljára.



- ▶ **FIGYELMEZTETÉS:** A készülék elhelyezésekor ügyeljen arra, hogy a tápkábel ne szoruljon be és ne sérüljön meg.
- ▶ A tápkábelre ne lépjen rá.



### FIGYELMEZTETÉS!

- ▶ Könnyen elérhető, különálló, földelt aljzatot használjon áramforrásként. A készüléket le kell földelni.
- ▶ **Csak az Egyesült Királyságban:** A készülék tápkábelén három érintkezős (földelt) dugasz található, amely a szabványos három érintkezős (földelt) aljzatba illeszkedik. Soha ne vágja le vagy szerelje le a harmadik érintkezőt (a földelést). A készülék üzembe helyezése után is elérhetőnek kell lennie a dugasznak.
- ▶ **FIGYELMEZTETÉS:** Ne okozzon sérülést a hűtőkörön.

### Napi használat

- ▶ A készülék használható 8 éves és ennél nagyobb gyermekek által, valamint csökkentett fizikális, érzékelési vagy mentális készségekkel rendelkező személyek által, vagy tapasztalattal és tudással nem rendelkező személyek által, ha őket a biztonságukért felelős személy a készülék használatával kapcsolatban tájékoztatással vagy iránymutatással látta el.
- ▶ Ne hagyja a gyermekeket a készülékkel játszani.
- ▶ A 3 és 8 év közötti gyermekek a hűtőbe pakolhatnak és szedhetnek ki, de nem engedhető meg számukra a hűtőberendezések tisztítása vagy telepítése.
- ▶ Tartsa távol a 3 évnél fiatalabb gyermekeket a készüléktől, amennyiben nincsenek folyamatosan felügyelet alatt.
- ▶ A tisztítási és karbantartási műveleteket gyermekek felügyelet nélkül nem végezhetik.
- ▶ A készüléket úgy kell elhelyezni, hogy a dugóaljzat hozzáférhető legyen.
- ▶ Ha földgáz vagy más gyúlékony gáz szivárog a hűtőszekrény közelében: zárja el a szivárgó gáz csapját, nyissa ki az ajtókat és az ablakokat, és ne húzza ki a hűtőszekrény vagy más készülék tápkábelét.
- ▶ Vegye figyelembe, hogy a készüléket 10 és 43°C fok közötti környezeti hőmérsékleten való üzemeltetésre tervezték. Lehetséges, hogy a készülék nem működik megfelelően, ha hosszú ideig a feltüntetett tartományon kívüli hőmérsékleten hagyják.
- ▶ Ne helyezzen nem stabil tárgyakat (nehéz tárgyakat, vízzel telt edényeket) a hűtő/fagyasztó tetejére, hogy elkerülje a leeső tárgyak okozta személyi sérülés, vagy a vízzel való érintkezés miatt az áramütés veszélyét.
- ▶ Ne húzza az ajtó polcait. Az ajtó megdőlhethet, az üvegrekesz leszakadhat vagy a készülék előredőlhet.



## FIGYELMEZTETÉS!

- ▶ Csak a fogantyúknál fogva nyissa ki és csukja be az ajtót. Az ajtó és a szekrény közötti rés nagyon szűk. Ne tegye a kezét ezekre a területekre, hogy elkerülje az ujjai becsípődését. Csak akkor nyissa ki és csukja be a hűtőszekrény/fagyasztó ajtaját, ha nem állnak gyermekek az ajtó mozgási tartományában.
- ▶ Sose tároljon palackos sört vagy italt, folyadékokat üvegekben és dobozokban (a magas alkoholtartalmú szeszes italokon kívül), különösen szénsavas üdítőitalokat a fagyasztóban, mert a fagyasztás során ezek felrobbannak.
- ▶ Ne tároljon robbanásveszélyes anyagokat, pl. gyúlékony hajtóanyagot tartalmazó aeroszolos palackokat ebben a készülékben.
- ▶ A készülékben ne tároljon gyógyszereket, baktériumokat vagy kémiai anyagokat. A készülék háztartási berendezés. Nem ajánlott pontos hőmérsékletet igénylő anyagok tárolására.
- ▶ Ellenőrizze az élelmiszer állapotát, ha a fagyasztóban felmelegedést tapasztal.
- ▶ Ne állítson be feleslegesen alacsony hőmérsékletet a hűtőszekrényben. Magas beállításokon mínusz hőmérséklet is elérhető. Figyelem: Az üvegek felrobbanhatnak.
- ▶ Ne érintse meg a fagyasztott termékeket nedves kézzel (viseljen kesztyűt). Különösen ne fogyassza el azonnal a jégkrémekeket közvetlenül azután, hogy kivette a fagyasztórekeszből. Fennáll a fagyásveszély vagy a fagyási hólyagosodás veszélye. Elsősegély: tartsa azonnal folyó hideg víz alá. Ne húzza el!
- ▶ Ne érintse meg működés közben a fagyasztó tárolórekeszét, különösen nedves kézzel ne tegye, mert a keze odafagyhat a felülethez.
- ▶ Áramkimaradás során vagy tisztítás előtt a készüléket húzza ki a dugaljzatból. Várjon legalább 7 percet a készülék újraindításával, mert a gyakori elindítás károsíthatja a kompresszort.



## FIGYELMEZTETÉS!

Ne használjon a gyártó ajánlásain kívüli elektromos berendezéseket a készülék élelmiszertároló részlegeiben.

**FIGYELMEZTETÉS!****Karbantartás / tisztítás**

- ▶ A gyermekek legyenek felügyelet alatt, ha tisztítják vagy karbantartják a készüléket.
- ▶ A szokásos karbantartás előtt válassza le a készüléket az elektromos hálózatról. Várjon legalább 7 percet a készülék újraindításával, mert a gyakori elindítás károsíthatja a kompresszort.
- ▶ A dugasznál és ne a kábelnél fogva húzza ki a készüléket.
- ▶ Ne tisztítsa a készüléket kemény kefével, drótkefével, tisztítószerekkel, benzinnel, amilacetáttal, acetonnal és hasonló szerves oldatokkal, savakkal vagy lúgos oldatokkal. Kérjük, speciálisan hűtőgéphez/fagyasztóhoz tervezett tisztítószerrel használjon a károsodás elkerülése érdekében. Szükség esetén használjon meleg vizet szódabikarbónás oldatot - körülbelül egy evőkanál szódabikarbónát tegyen egy liter (vagy negyed gallon) vízhez. Alaposan öblítse át vízzel és törölje szárazra. Ne használjon súrolóport vagy más súrolószerrel. A kivehető részeket nem szabad mosogatógépben mosni.
- ▶ Ne kaparja le a zúsmarát és a jeget éles tárgyval. Ne használjon permetezőt, elektromos fűtőeszközt például fűtőtestet, hajszárítót, gőztisztítót vagy más hőforrást, hogy elkerülje a műanyag alkatrészek károsodását.

**FIGYELMEZTETÉS!**

Ne használjon mechanikus berendezéseket vagy egyéb eszközöket a kiolvasztás felgyorsításához, mint amelyeket a gyártó ajánlott.

- ▶ Ha a készülék kábele sérült, a veszélyhelyzet elkerülése érdekében ki kell cseréltetni a gyártóval, vagy egy szakszerelővel, vagy egy megfelelően képesített szakemberrel.
- ▶ Ne próbálja meg egyedül megjavítani, szétszerelni vagy módosítani a készüléket. Ha javításra van szükség, vegye fel a kapcsolatot az ügyfélszolgálattal.
- ▶ Ha a belső teret megvilágító lámpa sérült, a veszélyhelyzet elkerülése érdekében ki kell cseréltetni a gyártóval, vagy egy szakszerelővel, vagy egy megfelelően képesített szakemberrel.
- ▶ Legalább évente egyszer takarítsa le a port a készülék hátuljáról, hogy elkerülje a tűzveszélyt, valamint az energiafogyasztás növekedését.

- ▶ Ne szórja be vagy öblítse le a készüléket tisztítás közben.
- ▶ Ne használjon vízpermetet vagy gőzt a készülék tisztítására.
- ▶ Ne tisztítsa le a hideg üvegpalcokat vagy üveg ajtókat forró vízzel. A hirtelen hőmérsékletváltozás miatt az üveg eltörhet.
- ▶ Ha készülékét huzamosabb időre használaton kívül hagyja, hagyja nyitva, hogy ne képződjenek kellemetlen szagok a gép belső terében.

## Tájékoztató a hűtőgázzal



### FIGYELEM!

A készülék gyúlékony hűtőközeget, IZOBUTÁNT (R600a) tartalmaz. Ellenőrizze, hogy a szállítás vagy az üzembe helyezés során nem sérült-e meg a hűtőkör. A szivárgó hűtőközeg szemsérülést vagy gyulladást okozhat. Sérülés esetén tartsa távol a nyílt lángot, alaposan szellőztesse ki a helyiséget, **ne** dugja be vagy húzza ki a készülék vagy bármely más készülék tápkábelét. Tájékoztassa az ügyfélszolgálatot.

Ha a hűtőközeg szembe kerül, azonnal öblítse ki folyó vízzel, és azonnal kérje szemorvos segítségét. **FIGYELMEZTETÉS:** A hűtőrendszerben magas nyomás van. Minden beavatkozás tilos. Mivel az alkalmazott hűtőközeg gyúlékony, a készülék telepítését, kezelését és szervizelését az utasítások szigorú betartásával kell végezni; a készülék leselejtezéséhez kérje szakember vagy a gyártó vevőszolgálatának segítségét.



### FIGYELMEZTETÉS!

Jég-víz funkcióval rendelkező hűtőszekrények esetén kérjük, vegye figyelembe a következő dolgokat:

A vízellátáshoz nem csatlakoztatható készülékek esetében:

**FIGYELEM:** csak ivóvízzel töltsse fel

A vízellátáshoz csatlakoztatható készülékek esetében: **FI-**

**GYELMEZTETÉS** □ Csak ivóvízellátáshoz csatlakozzon.

Ha meg akarja tisztítani a vízvezetékeket, olvassa el a Felhasználói kézikönyvet. Ha bármilyen kérdése van, forduljon a vevőszolgálathoz.

## Javasolt használat

A készülék kizárólag otthoni és hasonló körülmények közötti használatra való, mint pl.:

- a személyzet konyhái üzletekben, irodákban és más munkakörnyezetben;
- parasztházak és ügyfelek által a szállodákban, motelekben és más lakóhelyi környezetben;
- ágy és reggeli típusú környezet;
- vendéglátás és hasonló, nem kiskereskedelmi alkalmazások.

► Ha a készüléket hosszú ideig nem használja, illetve csak a Szabadság funkciót, vagy a Hűtőszekrény kikapcsolása funkciót fogja használni:

- Vegye ki az élelmiszereket.
- Húzza ki a hálózati kábelt.
- A víztartály ürítése és tisztítása.
- A fent leírtak szerint tisztítsa meg a készüléket.
- Tartsa nyitva az ajtókat, hogy megakadályozza a rossz szagok keletkezését

► Az élelmiszerek vagy bor minőségének biztonságos védelme érdekében, kérjük, tartsa be a használati utasítást.

► A készüléket négyhetente érdemes kitakarítani a megfelelő karbantartás érdekében, valamint hogy megakadályozza a romlott élelmiszerek okozta szagok keletkezését. Mindig tartsa tisztán az ajtó tömítést.

(1.) Kérjük, dörzsölje le a belső és külső a hűtőszekrény, beleértve az ajtó tömítését, polcot, üveg polcokat, dobozokat, stb., egy meleg vízbe mártott puha törülközővel vagy szivaccsal (a meleg vízhez semleges mosószerrel adhat hozzá).

(2.) Ha folyadék véletlenül kifolyik, minden szennyezett alkatrészt ki kell venni és folyó víz alatt meg kell tisztítani. A lemosást követően törölje szárazra.

(3.) Ha krém ömlött ki (például olvadó jégkrém), kérjük, távolítsa el az összes szennyezett alkatrészt, rövid időre helyezze körülbelül 40°C-os meleg vízbe, majd öblítse le folyó víz alatt, szárítsa meg és helyezze vissza a hűtőbe/fagyasztóba.

(4.) Ha egy kis tárgy vagy alkatrész a hűtőszekrény belsejébe kerül (a polcok vagy fiókok közé), kis puha kefével szabadítsa fel. Ha nem éri el az adott részt, kérjük, lépjen kapcsolatba a Haier szervizzel.

- ▶ Az élelmiszerek szennyeződésének az elkerülése érdekében tartsa be a következő utasításokat:
  - Ha az ajtót hosszú ideig nyitva tartja, az a készülék hűtőterében jelentős hőmérséklet-növekedést okozhat.
  - Tisztítsa meg rendszeresen az élelmiszerral érintkező felületeket és a lefolyó-rendszer elérhető részeit.
  - Tisztítsa meg a víztartályokat, ha azokat 48 órán át nem használták; öblítse át a vízhálózathoz csatlakozó rendszert, ha 5 napig nem vettek vizet.
  - Nyers húst és halat megfelelő tároló dobozban tároljon a hűtőszekrényben/fagyasztóban, úgy, hogy az ne érintkezzen és ne cseppenessen más élelmiszere. Az élelmiszerek minőségének biztonságos megóvása érdekében az instant ételek és nyers húsok/halak elkülönítve tárolandók.
  - A két csillagos fagyasztó rekeszek előfagyasztott élelmiszerek tárolására, jégkrém tárolására és készítésére és jégkocka készítésére alkalmasak.
  - Az egy, kettő és három csillagos rekeszek nem alkalmasak friss élelmiszer fagyasztására.

Ha a fagyasztót hosszabb időre üresen hagyják, kapcsolják ki, olvassák le, tisztítsák ki, szárítsák meg, és tartsák az ajtót nyitva, hogy a készülék belsejében ne képződjön penész.
- ▶ A készülék rekeszének legmegfelelőbb részére vonatkozó részletek, ahol különféle típusú élelmiszereket tárolhat, figyelembe véve a készülék különböző részeiben található hőmérséklet eloszlást, a kézikönyv másik részében található.

## Hulladékkezelés



A terméken vagy annak csomagolásán található szimbólum azt jelzi, hogy ez a termék nem kezelhető háztartási hulladékként. A használatból kivont készüléket a hulladékudvaron kell leadni, ahol gondoskodnak az elektromos berendezések újrahasznosításáról. A hulladékká vált készülék szabályszerű elhelyezésével Ön segít elkerülni a környezetre és az emberi egészségre esetlegesen gyakorolt káros következményeket. A termék újrahasznosításával kapcsolatos további részletes információért vegye fel a kapcsolatot a helyi önkormányzati hivatallal, az Ön háztartási hulladékkezelő szolgáltatójával vagy az üzlettel, ahol a terméket vásárolta.

Tekintettel arra, hogy a termékben a hőszigetelést gyúlékony gázok biztosítják, a készülék ártalmatlanítása érdekében forduljon szakemberhez, vagy a gyártó vevőszolgálatához.



### FIGYELMEZTETÉS!

#### Sérülés vagy fulladásveszély!

A hűtőközegeket és gázokat professzionális módon kell ártalmatlanítani. A helyes lesejtezéskor ellenőrizze, hogy a hűtőkör csővezetéke nem sérült-e meg. Válassza le a készüléket az áramforrásról. Vágja el az elektromos kábelt és selejtezze le. Távolítsa el a tálcákat és a fiókokat, valamint az ajtóreteszt és a tömítéseket, hogy megakadályozza a gyermekek és állatok bezáródását a készülékbe.



## VIGYÁZAT!

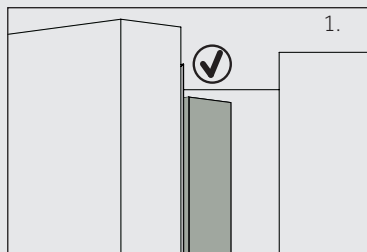

Az ajtó bezárásakor a bal ajtón lévő függőleges ajtószélnek befelé kell hajolnia (1).

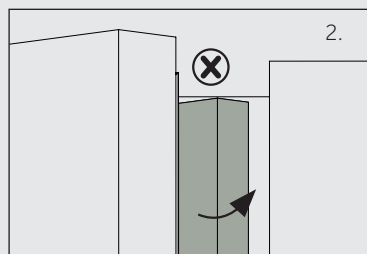

Ha megpróbálja bezárni a bal ajtót és a függőleges ajtószél nincs behajtvva (2), akkor először hajtza be, máskülönben az ajtó nekiütődik a megerősítő pántnak vagy a jobb ajtónak. Így az ajtószél megsérülhet, vagy szivárgás léphet fel.

A keretben fűtőszál van. A felület hőmérséklete kissé növekedhet, de ez normális jelenség és nem befolyásolja a készülék működését.

## Felhasználási javaslat

Ez a készülék élelmiszerek hűtésére és fagyasztására készült. A készüléket kizárólag háztartásbeli és hasonló használatra tervezték, mint üzletek, irodák és egyéb munkahelyek személyzeti konyhája; farmházak és a hotelek, motelek és egyéb lakójellegű környezetek ügyfelei, valamint szállásadó és étkeztetési szolgáltatók. Kereskedelmi vagy ipari felhasználásra nem alkalmas. A készülék módosítása vagy megváltoztatása tilos. A nem rendeltetésszerű használat veszélyes lehet és a jótállás elvesztésével jár.

## Szabványok és előírások

Ez a termék megfelel minden vonatkozó EU rendelet előírásainak a megfelelő harmonizált szabványokkal együtt, melyek a CE jelölés feltételei.





## Megjegyzés

A műszaki változtatások és a különböző típusok miatt az ebben a fejezetben levő ábrák eltérhetnek az Ön készüléktípusától.

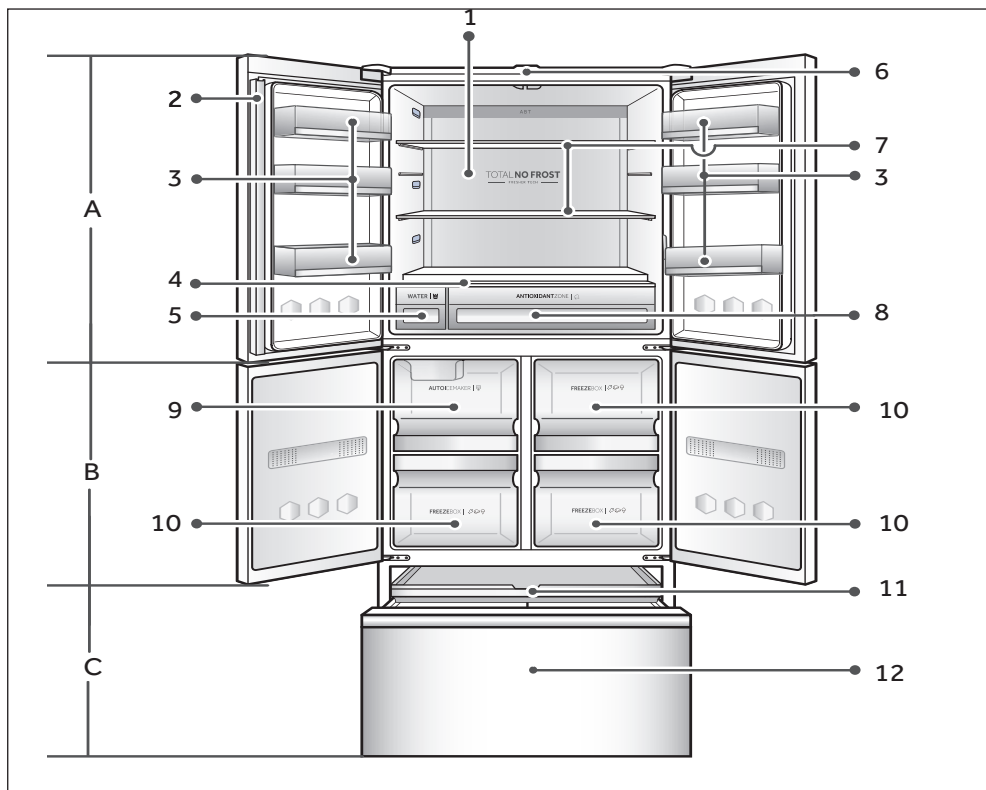

### A: Hűtőtér

- 1 Hátsó lámpa
- 2 Ajtószél
- 3 Ajtórekesz
- 4 Refrigerator tálca
- 5 Víztartály
- 6 Személy érzékelő
- 7 Üvegpól
- 8 Antioxidáns zóna

### B: Fagyasztószekrény

- 9 Automata jégkészítő
- 10 Fagyasztórekesz

### C: Saját zóna részleg

- 11 Saját zóna tálca
- 12 Saját zóna fiók

## Kezelőpanel

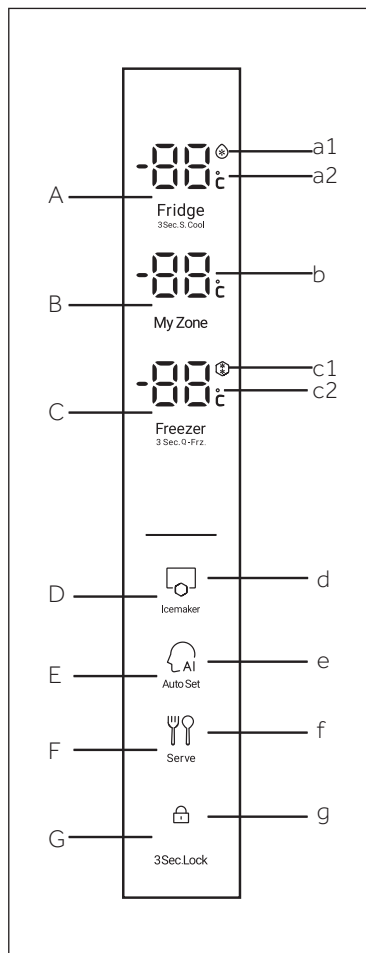

Gombok:

- A Hűtőgép hőmérséklet beállítások/Super-Cool (Gyorshűtés) kiválasztó
- B Saját zóna hőmérséklet beállítások
- C Fagyasztó hőmérséklet beállítások/Fagyasztó kiválasztó
- D Ice Maker (Jégkészítő) kiválasztó
- E Automatikus beállítás kiválasztó
- F Szolgáltatás kiválasztó
- G Kezelőpanel lezárás kiválasztó

Jelzőfények:

- a1 Szuper hideg funkció
- a2 Hűtőrekesz hőmérséklet
- b Saját zóna részleg hőmérséklete
- c1 Gyorsfagyasztás funkció
- c2 Fagyasztó rekesz hőmérséklet
- d Ice Maker (Jégkészítő) funkció
- E Automatikus beállítás funkció
- F Szolgáltatás funkció
- g Kezelőpanel lezárás

## Az első használat előtt

- ▶ Távolítsa el minden csomagolóanyagot, tartsa távol őket a gyermekektől, és helyezze el őket környezetbarát módon.
- ▶ Tisztítsa meg a készülék belsejét és külsejét enyhe tisztítószeres vízzel, mielőtt bármilyen élelmiszert helyezne bele.
- ▶ A készülék vízszintezése és megtisztítása után várjon legalább 2-5 órát, mielőtt elektromos hálózathoz csatlakoztatná. Tekintse meg az ÜZEMBEHELYEZÉS részt.
- ▶ Magas beállítással hűtse elő a rekeszeket, mielőtt behelyezi az élelmiszert. A Nagyteljesítményű fagyasztás funkció segít a fagyasztó részleg gyors lehűtésében.
- ▶ A hűtőszekrény és a fagyasztó hőmérséklete automatikusan 5° C, illetve - 18° C-ra van állítva. Ezek az ajánlott beállítások. Szükség esetén kézzel megváltoztathatja ezeket a beállításokat. Lásd HŐMÉRSÉKLET BEÁLLÍTÁSA.

## Személy érzékelő

A hűtőszekrény személy érzékelő funkcióval rendelkezik. Ha a hűtőszekrény közelében egy személy tartózkodik, a kezelőpanel felvillan.

## Érintőgombok

A kezelőpulton levő gombok érintőgombok, melyek már az ujjak enyhe érintésére is reagálnak.

Kapcsolja be/ki a készüléket.

A készülék rögtön bekapcsol, miután az elektromos hálózathoz csatlakoztatta.

Amikor a készüléket első alkalommal helyezik üzembe, az aktuális hűtő és fagyasztó hőmérsékletek jelennek meg. A kijelző villogni fog. Ha az ajtók zárva vannak, 30 másodperc múlva kikapcsol.

Lehet hogy a panelzár aktív.



### Megjegyzés

- ▶ A készülék gyárilag az 5°C (hűtőszekrény) és a -18°C (fagyasztó) ajánlott hőmérsékletekre van beállítva. Normális környezeti hőmérsékleti feltételek mellett nem kell beállítania a hőmérsékletet.
- ▶ Ha a készüléket az elektromos hálózatról való leválasztás után újból bekapcsolják, 12 órába is telhet, amíg a helyes hőmérsékletet eléri.

Kikapcsolás előtt ürítse ki a készüléket. A készülék kikapcsolásához húzza ki a tápkábelt az elektromos aljzataból.

## Panel lezárás/nyitás



### Megjegyzés

A kezelőpanel automatikusan zárolja magát aktiválás ellen, ha az ajtók zárva vannak és 30 másodpercig nem nyomnak meg egyetlen gombot sem. A beállításokhoz a kezelőpanelt fel kell oldani.

- ▶ Érintse meg a "G" gombot 3 másodpercig, hogy a kezelőpanel elemeit ne lehessen aktiválni. A berregő riasztók és a kapcsolódó "g" indikátor megjelennek; a panelek megvilágítása kivan kapcsolva. A gomb lenyomásakor az ikon villog, ha a panelzár aktív. A változás nincs folyamatban.
- ▶ A feloldáshoz nyomja meg újra a gombot.

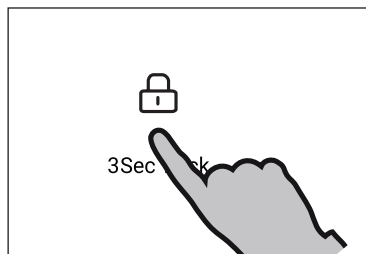

## Készenléti mód

A kijelző egy gomb megnyomása után 30 mp-cel automatikusan kikapcsol. A kijelző automatikusan zárolódik. Automatikusan világít egy gomb megnyomásakor vagy az ajtó kinyitásakor (a riasztáskor nem világít a kijelző).

Válassza ki a működési módot.

Lehetséges, hogy a következő két mód közül ki kell választania az egyiket a készülék beállításához:

## 1) Automatikus beállítás üzemmód

Automatikus beállítás módban a készülék automatikusan be tudja állítani a hőmérsékletet a környezeti hőmérséklettől és a készülékben levő hőmérsékletváltozástól függően. Ha nincsenek különleges igényei, ajánlatos az Automatikus beállítás üzemmódot használni (lásd az Automatikus beállítás üzemmód leírását).

## 2) Kézi üzemmód:

Ha kézzel szeretné beállítani a készülék hőmérsékletét, mert egy bizonyos élelmiszert tárol benne, akkor beállíthatja a hőmérsékletet a hőmérséklet beállító gombbal (lásd A HŐMÉRSÉKLET BEÁLLÍTÁSA részt).

## Ajtó nyitva riasztás

Ha valamelyik hűtő ajtó több mint 1 percig nyitva van, megszólal az ajtó nyitva riasztóhang. A riasztót az ajtó becsukásával vagy a kezelőpanel megérintésével lehet kikapcsolni. Ha az ajtó több mint 5 percig nyitva van, a hűtőszekrény és a kezelőpanel világitása automatikusan kikapcsol.

## A hőmérséklet beállítása

A belső hőmérsékletet az alábbi tényezők befolyásolják:

- ▶ Környezeti hőmérséklet
- ▶ Az ajtónyitás gyakorisága
- ▶ A tárolt élelmiszer mennyisége
- ▶ A készülék helye

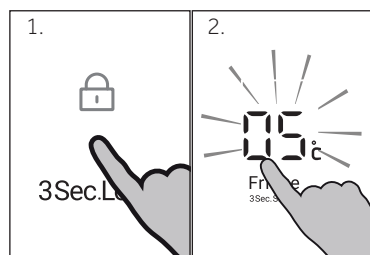

## A hűtőszekrény hőmérsékletének beállítása

1. Ha blokkolva van a „G” gomb megnyomásával oldja ki a panelt.
2. Nyomja meg az "A" (Hűtőszekrény) gombot a hűtőszekrény kiválasztásához. A riasztó megszólal. Megjelenítődik a hűtőrekesz aktuális hőmérséklete.
3. Nyomja meg az "A" gombot a hűtőszekrény hőmérsékletének beállításához. Minden gombnyomást hangjelzés kísér. A hőmérséklet 1 °C-os lépésekben növekszik a minimális 1°C-ról a maximális 9°C-ig, ha tovább nyomja a gombot, újra 1°C-ra vált. A hűtő optimális hőmérséklete 5°C. A hidegebb hőmérséklet feleslegesen megnöveli az energiafogyasztást.

Ha 5 másodpercen belül nem nyom meg egyetlen gombot sem, a beállítás automatikusan megerősítésre kerül.

### A fagyasztó hőmérsékletének beállítása

1. Ha blokkolva van a „G” gomb megnyomásával oldja ki a panelt.
2. Nyomja meg a "C" (Fagyasztó) gombot a fagyasztó kiválasztásához. A riasztó megszólal. Megjelenítődik a fagyasztórekesz aktuális hőmérséklete.
3. Nyomja meg a "C" (Fagyasztó) gombot a fagyasztó hőmérsékletének beállításához. Minden gombnyomást hangjelzés kísér. A hőmérséklet 1 °C-os lépésekben növekszik a maximális -14°C-ról a minimális -24 °C-ig, ha tovább nyomja a gombot, újra -14°C-ra vált. A fagyasztó optimális hőmérséklete -18 °C. A hidegebb hőmérséklet feleslegesen megnöveli az energiafogyasztást.

Ha 5 másodpercen belül nem nyom meg egyetlen gombot sem, a beállítás automatikusan megerősítésre kerül.

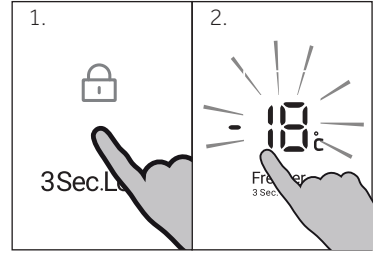

### Megjegyzés

A megfelelő részlegben nem lehet beállítani a hőmérsékletet, ha egy másik funkció (Power-Freeze ÚNagyteljesítményű fagyasztás), Super-Cool (Gyorshűtés), Szabadság vagy Automatikus üzemmód) van aktiválva vagy a kijelző zárolva van. A megfelelő indikátor villogni fog a berregő hangjával kísérvé.

### A Sajat zóna rekesz hőmérsékletének beállítása

1. Ha blokkolva van a „G” gomb megnyomásával oldja ki a panelt. Myomja meg a „My Zone” gombot, megszólal a csengő, majd lépjen be a MyZone beállítási állapotba.
2. Minden gombnyomást hangjelzés kísér. A hőmérséklet 1 °C-os lépésekben növekszik, minimum -20 °C-tól + 5 °C-ig (fokként beállítható). Ha 5 másodpercen belül nem végez műveletet, a hőmérséklet rögzül és a villogás leállt.

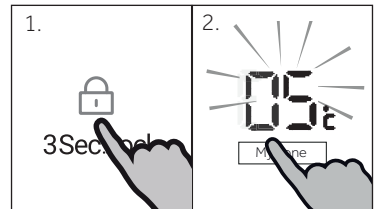

### Jégkészítés mód

1. Ha blokkolva van a „G” gomb megnyomásával oldja ki a panelt.
2. Nyomja meg a „D” gombot (Jégkészítő). A riasztó megszólal.
3. A "d" jelzés világít, és a funkció aktiválódik.

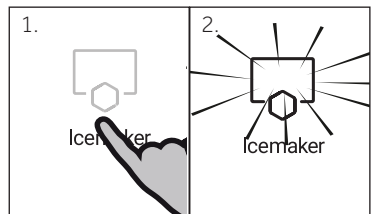

## **i** Megjegyzés

Felhívjuk figyelmét, hogy a jégkészítő csak addig fog működni, amíg a fagyasztó el nem éri  $-12\text{ }^{\circ}\text{C}$  vagy ennél alacsonyabb hőmérsékletet. Lásd a kézikönyv „Jégkészítő használatával kapcsolatos óvintézkedések” című részét. Ha módosítania kell, vegye fel a kapcsolatot vevőszolgálat munkatársaival.

### Automatikus beállítás mód

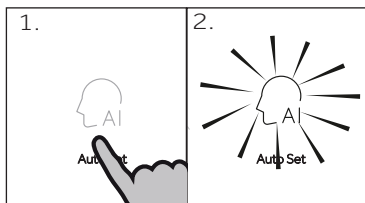

Automatikus beállítás módban a készülék automatikusan be tudja állítani a hőmérsékletet a környezeti hőmérséklettől és a készülékben levő hőmérséklet változástól függően. A funkció esetén nem szükséges kézi beavatkozás.

1. Ha blokkolva van a „G” gomb megnyomásával oldja ki a panelt.
2. Nyomja meg az "E" (Automatikus beállítás) gombot. A riasztó megszólal.
3. Az "e" jelzés világít, és a funkció aktiválódik.

A fenti lépések ismétlésével vagy egy másik funkció kiválasztásával ezt a funkciót újra ki lehet kapcsolni.

## **i** Megjegyzés

Az automatikusan beállított állapotban nem állíthatja be a hűtési hőmérsékletet; Az automatikusan beállított, a fagyasztási és a gyorsfagyasztási állapotban a fagyasztási hőmérsékletet nem lehet beállítani

## **i** Megjegyzés

Az automatikus beállítás alatt és a gyorsfagyasztó funkció kiválasztásakor az automatikus beállítás funkció automatikusan kilép; Ha a gyors fagyasztó állapotát nem választja ki, és az automatikus beállítás funkciót választja, a gyorsfagyasztó funkció automatikusan kilép.

### Szolgáltatás funkció

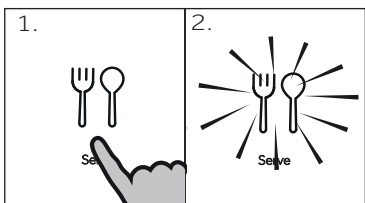

1. Ha blokkolva van a „G” gomb megnyomásával oldja ki a panelt.
2. Nyomja meg az F (Serve) gombot. A riasztó megszólal.
3. Az "f" jelzés világít, és a funkció aktiválódik.

A fenti lépések ismétlésével vagy egy másik funkció kiválasztásával ezt a funkciót újra ki lehet kapcsolni.

## Szuper - hideg funkció

Kapcsolja be a Szuper hideg funkciót, ha nagy mennyiségű élelmiszert fog behelyezni (például egy bevásárlás után). A Szuper hideg funkció meggyorsítja a friss élelmiszer hűtését, és megvédi a már hűtőszekrényben levő árukat a nem kívánt felmelegedéstől. A gyári beállítás 1°C közelében van.

1. Ha blokkolva van a „G” gomb megnyomásával oldja ki a panelt.
2. Nyomja meg az "A" (Szuper hideg) gombot 3 másodpercig
3. A "a1" jelzés világít, és a funkció aktiválódik.

A fenti lépések ismétlésével vagy egy másik funkció kiválasztásával ezt a funkciót újra ki lehet kapcsolni.

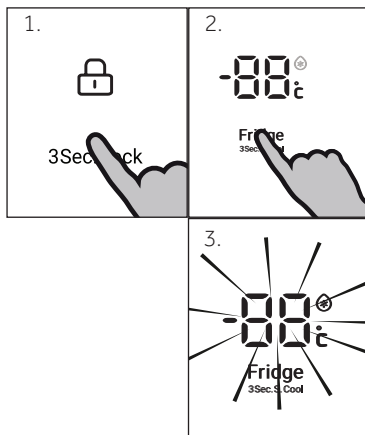

### Megjegyzés

A funkció automatikusan kikapcsol, ha a funkció több, mint 4 órája aktív.

## Gyorsfagyasztás funkció

A friss élelmiszert a lehető leggyorsabban le kell fagyasztani. Ezzel őrizhető meg a legjobb tápérték, megjelenés és íz. A Gyorsfagyasztás funkció meggyorsítja a friss élelmiszer fagyasztását, és megvédi a már hűtőszekrényben levő árukat a nem kívánt felmelegedéstől. Ha egyszerre nagy mennyiségű élelmiszert szeretne lefagyasztani, ajánlatos a Gyorsfagyasztás funkciót 24 órával a fagyasztó használata előtt bekapcsolni. A funkció beállításának hőmérséklete -24°C alatt van.

1. Ha blokkolva van a „G” gomb megnyomásával oldja ki a panelt.
2. Nyomja meg a „C” (Gyorsfagyasztás) gombot 3 másodpercig.
3. A "c1" jelzés világít, és a funkció aktiválódik.

A fenti lépések ismétlésével vagy egy másik funkció kiválasztásával ezt a funkciót újra ki lehet kapcsolni.

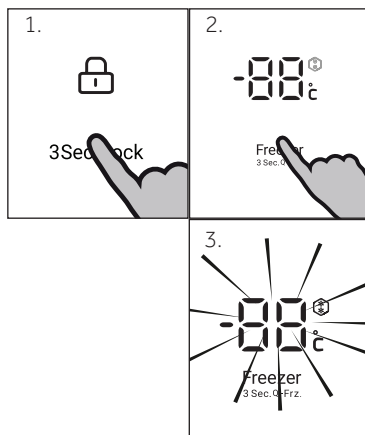

### Megjegyzés

A Szuper Fagyasztó funkció 50 óra elteltével automatikusan kikapcsol. A készülék ezután a korábban beállított hőmérsékleten üzemel. .



### FIGYELMEZTETÉS!

Kikapcsolás előtt ürítse ki a készüléket. Amikor aktiválja a Hűtőszekrény kikapcsolása funkciót, hagyja nyitva a hűtőszekrény ajtaját, a kellemetlen szag és penész keletkezésének elkerülése érdekében.

## Tippek a friss élelmiszerek tárolásához

Tárolás a hűtőszekrényben

- ▶ A hűtőszekrény hőmérséklete 5 °C alatt legyen.
- ▶ A forró ételt először szobahőmérsékletre kell lehűteni, mielőtt behelyezné azt a hűtőszekrénybe.
- ▶ A hűtőszekrényben tárolt élelmiszert meg kell mosni és meg kell szárítani.
- ▶ Az élelmiszert megfelelően lezárva kell tárolni, hogy elkerülje a szagok keletkezését és az íz megváltozását.
- ▶ Ne tároljon nagy mennyiségű élelmiszert. Az élelmiszerek között hagyjon helyet, hogy a hideg levegő áramolhasson körülöttük, és jobb és egyenletesebb a hűtés.
- ▶ A naponta fogyasztott élelmiszert érdemes a polc elején tárolni.
- ▶ Hagyjon helyet az élelmiszerek és a belső falak között, hogy a levegő szabadon áramolhasson. Ne tárolja az élelmiszereket a hátsó falnak támasztva: az élelmiszer hozzáfagyhat a hátsó falhoz. Kerülje el, hogy az élelmiszerek (különösen az olajos vagy savas élelmiszerek) közvetlenül hozzáérjenek a belső burkolathoz, mert az olaj/sav szétmarhatja a belső burkolatot. Takarítsa fel az olajos/savas szennyeződést, ha ilyet talál.
- ▶ A hűtőszekrény részben olvassa fel a fagyasztott élelmiszert. Így a fagyasztott élelmiszer csökkenti a hűtőszekrény hőmérsékletét és energiát takarít meg.
- ▶ A gyümölcsök és zöldségek, például a cukkini, dinnye, papaja, banán, ananász stb. érési folyamata felgyorsulhat a hűtőszekrényben. Ezért nem ajánlatos őket a hűtőszekrényben tárolni. Azonban az erősen éretlen gyümölcsök érése bizonyos ideig gyorsítható. A hagyma, fokhagyma, gyömbér és más gyökeres zöldségek szintén szobahőmérsékleten tárolhatók.
- ▶ A hűtőszekrényben érezhető kellemetlen szagok azt jelzik, hogy valami kiömlött és takarítás szükséges. Lásd a GONDOZÁS ÉS TISZTÍTÁS részt.
- ▶ A különböző élelmiszereket különböző helyekre kell tenni tulajdonságaik alapján:



### Megjegyzés

- ▶ Tartsa az elhelyezett élelmiszert a légvezetéktől vagy az érzékelőktől több mint 10 mm távolságra a hűtőhatás biztosítása érdekében.

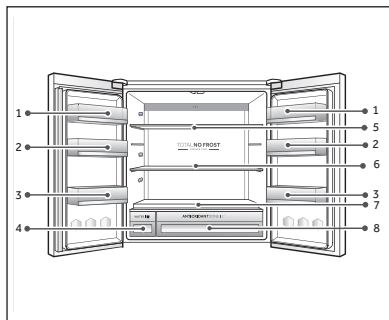

- 1 Vaj, sajt, tojás, fűszerek, stb.
- 2 Tojás, befőttek, konzervek, fűszerek stb.
- 3 Italok és palackozott élelmiszerek.
- 4 Víz
- 5 Savanyított élelmiszerek, konzervek stb.
- 6 Hústermékek, nassolnivaló stb.
- 7 Szárítottészta, tej, tofu, tejtermékek stb.
- 8 Gyümölcs, zöldség, saláta stb.



## Tárolás a fagyasztószekrényben

- ▶ Tartsa a fagyasztószekrény hőmérsékletét -18 °C-on
- ▶ A fagyasztás előtt 24 órával kapcsolja be a Nagyteljesítményű fagyasztó funkciót, kis mennyiségű élelmiszer esetén 4-6 óra is elegendő.
- ▶ A forró ételt először szobahőmérsékletre kell lehűteni, mielőtt behelyezné azt a fagyasztószekrénybe.
- ▶ A kis adagokra feldarabolt élelmiszer gyorsabban lefagy, könnyebb kiolvasztani és elkészíteni. Az egyes adagok tömege ne haladja meg a 2.5 kg-ot
- ▶ Ajánlatos becsomagolni az élelmiszert, mielőtt a fagyasztóba tenné azt. A csomagolás külseje legyen száraz, hogy megakadályozza a zacskók összefagyását. A csomagolóanyag legyen szagmentes, légmentes, nem mérgező.
- ▶ Az élelmiszerek lejáratának elkerülése érdekében kérjük, írja fel a fagyasztás idejét, az eltarthatóság idejét, valamint az élelmiszer nevét az élelmiszer csomagolására.
- ▶ **FIGYELEM!** A savak, alkáli és sós anyagok kimarhatják a fagyasztó belső felületét. Ilyen anyagokat tartalmazó élelmiszert (pl. tengeri halat) ne helyezzen közvetlenül a belső felületre. A fagyasztóban levő sós vizet azonnal fel kell takarítani.
- ▶ Ne lépje túl az élelmiszerek gyártók által javasolt tárolási időtartamát. Csak a szükséges mennyiségű élelmiszert vegye ki a fagyasztóból.
- ▶ A kiolvasztott élelmiszert gyorsan fogyassza el. A kiolvasztott élelmiszert nem szabad újból lefagyasztani, kivéve ha először megfőzte, ellenkező esetben ehetetlenné válhat.
- ▶ Ne tegyen nagy mennyiségű friss élelmiszert a fagyasztószekrénybe. Nézze meg a fagyasztó fagyasztási kapacitását - lásd a MŰSZAKI ADATOK részt vagy az adatokat az adattáblán.
- ▶ A fagyasztóban legalább -18 °C 2-12 hónapig a tulajdonságaiktól függően tárolhatók az élelmiszerek (pl. hús: 3-12 hónap, zöldségek: 6-12 hónap)
- ▶ Friss élelmiszer fagyasztásakor kerülje el, hogy az hozzáérjen a már fagyott élelmiszerhez. Fennáll a felolvadás veszélye!

## Iparilag fagyasztott (mirelit) élelmiszer tárolásakor kövesse az alábbi útmutatót:

- ▶ Mindig tartsa be a gyártó által előírt eltarthatósági időt. Ne lépje túl a megadott időt!
- ▶ A vásárlás és a tárolás közötti időt próbálja a lehető legrövidebbre venni, hogy megtartsa az élelmiszer minőségét.
- ▶ -18 °C vagy az alatt tárolt fagyasztott élelmiszert vásároljon.
- ▶ Kerülje el az olyan élelmiszer vásárlását, amelynek csomagolásán jég vagy dereseedés található. - Ez azt jelzi, hogy talán a termék részben kiolvadt majd újra lefagyasztották - a hőmérsékletemelkedés hatással van az élelmiszer minőségére.



### Megjegyzés

- ▶ Tartsa az elhelyezett élelmiszert a légvezetékől több mint 10 mm távolságra a hűtőhatás biztosítása érdekében.

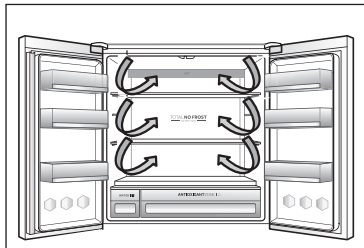

## Légáramlás több helyről

A hűtőszekrény olyan rendszert tartalmaz, ahol a levegő több helyről is áramlik, a hideg levegő minden polcszinten kering. Ezzel egységes hőmérséklet érhető el, így az élelmiszerek hosszabb ideig eltarthatók.

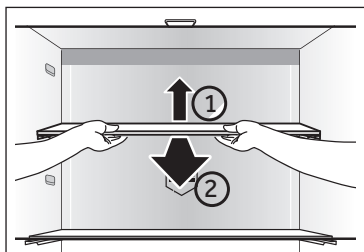

## Állítható polcok

A polcok magassága a tárolási igényeinek megfelelően állíthatók.

1. A polc áthelyezéséhez először emelje fel a hátsó részét (1), majd húzza ki (2).
2. A behelyezéskor helyezze mindkét oldalon a sínekre, és tolja be egészen hátra addig, amíg nem rögzül a két oldalon levő résekben.



## Megjegyzés:

Ellenőrizze, hogy a polc minden vége vízszintesen áll-e.

## Antioxidáns zóna

Ez a funkció az oxigént alacsony szinten tarthatja, hogy lelassítsa a gyümölcsök és zöldségek oxidációs folyamatát. Az élelmiszerek tárolási idejének meghosszabbítása.

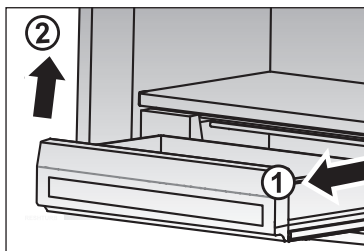

## Eltávolítható Antioxidáns zóna

Az Antioxidáns zóna kivehető, így könnyebb tisztítani:

1. A hűtőtálca eltávolításához először húzza ki (1), és emelje fel a hátsó élét (2).
2. Az újratelepítéshez a fenti lépéseket fordított sorrendben hajtjuk végre.

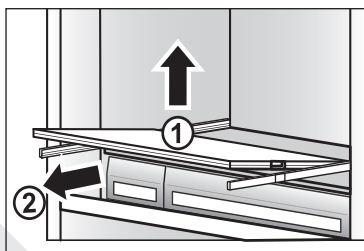

## Eltávolítható hűtőtálca

A hűtőtálca kivehető, így könnyebb tisztítani:

1. A hűtőtálca eltávolításához először emelje fel a hátsó részét (1), majd húzza ki (2).
2. Az újratelepítéshez a fenti lépéseket fordított sorrendben hajtjuk végre.

### Eltávolítható ajtórekeszek

Az ajtórekeszek kivehetők, így könnyebb tisztítani őket: Helyezze a kezét a rekesz két oldalára, emelje fel (1), és húzza ki (2).

Az ajtórekesz behelyezéséhez a fenti lépéseket fordított sorrendben végezze el.

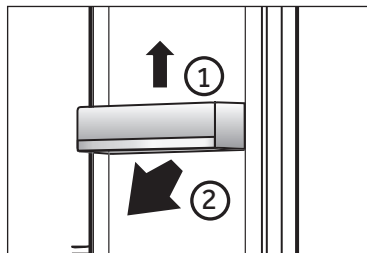

### VÁLASZTHATÓ: OK-hőmérséklet jelző

Az OK-hőmérséklet jelző segítségével meghatározható a +4 °C alatti hőmérséklet. Fokozatosan csökkentse a hőmérsékletet, ha a jelzőn nem olvasható az "OK" felirat.



### Megjegyzés:

Ha a készüléket bekapcsolják, 12 órába is telhet, amíg a helyes hőmérsékletet eléri.

### Eltávolítható Fagyasztó doboz

A Fagyasztó doboz kivehető, így könnyebb tisztítani

1. A hűtőtálca eltávolításához először húzza ki (1), és emelje fel a hátsó élét (2)
2. Az összerakáshoz a fenti lépéseket fordított sorrendben hajtjuk végre.

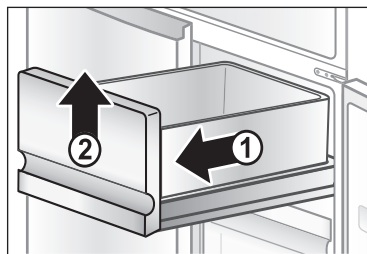

### Eltávolítható Fagyasztó doboz

A Fagyasztó doboz kivehető, így könnyebb tisztítani

1. A hűtőtálca eltávolításához először húzza ki (1), és emelje fel a hátsó élét (2)
2. Az összerakáshoz a fenti lépéseket fordított sorrendben hajtjuk végre.

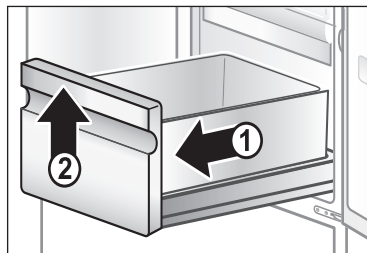

A termék automatikus jégkészítője speciális víztartállyal van felszerelve. A felhasználó a vizet közvetlenül a víztartályba önti. A jég készítő gép használata kényelmes és biztonságos.

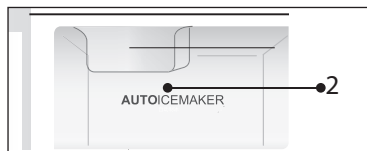

## Komponens jégkészítő

1. Víztartály
2. Automata jégkészítő rekesz

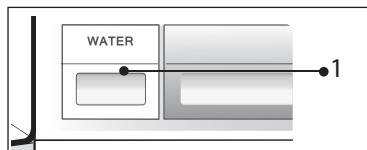

## Komponens víztartály

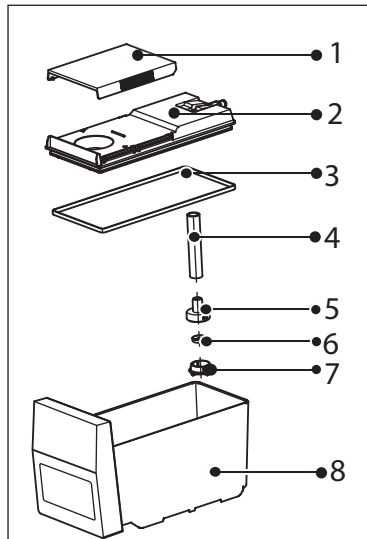

1. A víztartály felső csúszka fedele
2. A víztartály felső fedele
3. Víztartály tömítőgyűrű
4. Gumi cső
5. A víztartály szívócső szűrő fedele
6. A víztartály szívócső szűrő tömítése
7. A víztartály szívócső szűrő csatja
8. Víztartály teste

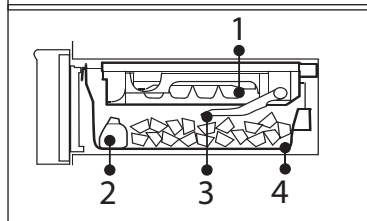

## Az Automata jégkészítő komponensei

1. Automata jégkészítő rekesz
2. Jégkanál
3. Jégdetektor
4. Jégfiók



### Megjegyzés:

Az automatikus jégkészítőt és a víztartályt tisztítás céljából eltávolíthatjuk, és akkor vehetjük ki, amikor a felhasználónak nincs rá szüksége. Ismételt felhasználás előtt meg kell tisztítani.

### Automata jégkészítő használata

1. Víztartály eltávolítása:  
Lassan emelje fel a víztartály alját,
2. Csúsztassa el a víztartó felső fedelelet a víz feltöltéséhez. Ügyeljen arra, hogy ne lépje túl a teljes vízvezetékét. Tegye vissza a víztartályba. A víztartályt a helyére kell felszerelni, különben nem képes a víz normál bejutására.
3. Miután a jégkészítés befejeződött, a jég eltávolításához használja az ajándékszákkal felszerelt jégkanót.

A jégfiók jégtároló kapacitását a jégdetektor automatikusan állítja be. Amikor a tároló eléri a meghatározott mennyiséget, hagyja abba a jégkészítést.

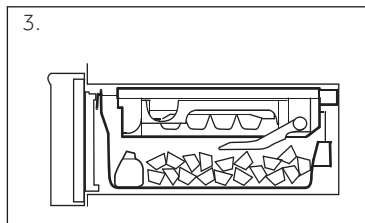
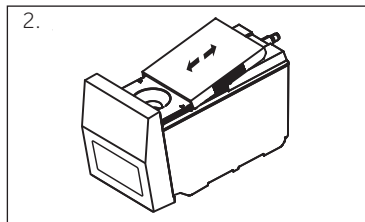
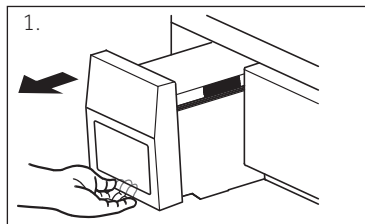

### Megjegyzés:

- ▶ A víz töltési hőmérséklete a víztartályba nem haladhatja meg a 60 °C-ot.
- ▶ Ha télen túl alacsony a hőmérséklet, a víztartályban lévő víz megfagyhat.
- ▶ Ha nincs víz a jégkészítőben, néha hallhatja a vízszivattyú és a jégkészítő működésének hangját. Ez teljesen normális jelenség.
- ▶ Ha először használják, vagy több mint egy hete, az újonnan készített jégnek különös szaga lehet. A jégkészítés előtt el kell dobni az első jégkészítő jeget vagy meg kell tisztítani a jégkészítőt.
- ▶ Ha túl sok jég van a jégfiókban, akkor az nem képes jeget termelni, és a fiókot nem lehet rendesen bezárni.



### FIGYELMEZTETÉS!

A víztartályba csak ivóvíz tölthető.

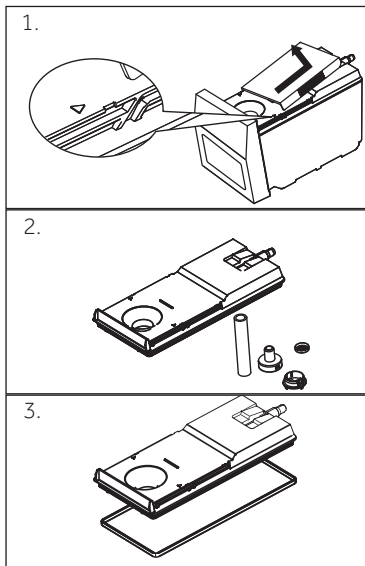

## A víztartály tisztítása

1. Tolja a víztartály felső csúszófedelelet a megjelölt helyzetbe, majd nyomja felfelé. Vegye le a víztartály felső fedelét.
2. Vegye le a gumi csövet, a víztartály szívócső szűrő fedelét, a víztartály szívócső szűrő tömítését, a víztartály szívócső szűrő csatját.
3. Vegye le a tömítőgyűrűt.

Tisztítsa meg a víztartályt és annak alkatrészeit puha szivaccsal, és tisztítás után szerelje össze a szétszerelés sorrendjében.



## Megjegyzés:

Az összeszerelési sorrend a szétszerelési sorrend fordítottja.

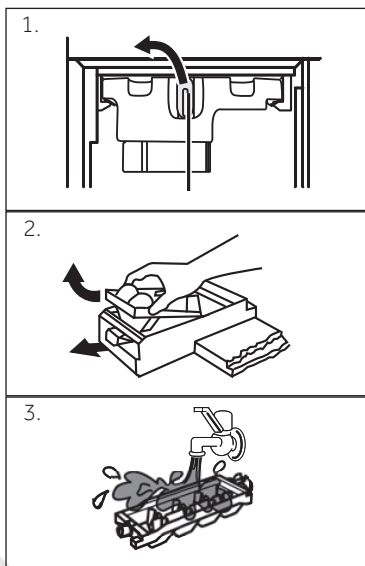

## A jégkészítő tisztítása

1. Nyissa ki a bal oldali fagyasztóajtót. Forgassa balra a jégkészítő doboz rögzítőgombját, tartsa meg a jégkészítő doboz fogantyúját, és lassan húzza ki a jégkészítőt.
2. Fordítsa meg a jégkészítő dobozt, húzza ki a jégkészítő fehér gombját, és vegye ki az automatikus jégkészítő dobozt.
3. Tisztítsa meg a jégkészítőt és tisztítás után szerelje össze a szétszerelés sorrendjében.



### Megjegyzés:

1. A tisztítatlan víz használata után a jégdobozt időben meg kell tisztítani, mielőtt visszahelyezik az automatikus jégkészítőbe.
2. A vízellátó doboz, a belső vízellátó doboz és a fedél tisztításakor mossa ki a puha szivacsot, és ne használjon kefét vagy a szennyeződésmegszüntető port. A makacs foltok eltávolításához hígított edénytisztítót használjon, de mossa le vízzel. Ne használjon kemény keféket, acélkeféket, csiszolóanyagokat (például fogkrémet, szennyeződésmegszüntető port stb.), szerves oldószereket (például benzin, banánvíz, aceton, alkohol stb.), forró vizet vagy savat, lúgot stb., ami műanyag repedését okozhatja.
3. Az doboz alkatrészeit nem lehet mosni vízzel. Ha nedves, törölje le száraz ruhával. Ellenkező esetben a jégkészítő funkció megsérül, ha az elektromos berendezés egy része meg van töltve vízzel. Mivel a vízellátás automatikus, kérjük, ne töltsön vizet a jégkészítő dobozba, amikor az be van szerelve.

### Eltávolítható My Zone rekesz fiók

A My Zone rekesz fiókja tisztítás céljából eltávolítható:

1. Nyissa ki a My Zone rekesz ajtaját és vegye fel a My Zone rekesz tálcáját.
2. Távolítsa el a My Zone rekesz fiókjait.

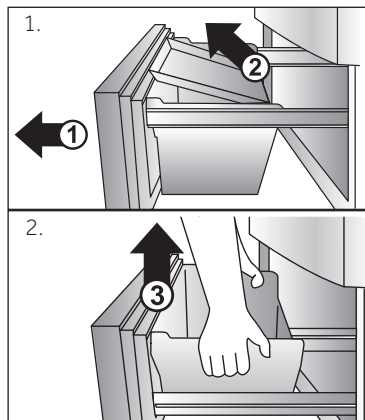



## FIGYELMEZTETÉS!

Tisztítás előtt húzza ki a hálózati kábelt az áramforrásból.

### Tisztítás

Akkor tisztítsa a készüléket, amikor kevés élelmiszer van benne, vagy amikor teljesen üres. A készüléket négyhetente érdemes kitakarítani a megfelelő karbantartás érdekében, valamint hogy megakadályozza a romlott élelmiszerek okozta szagok keletkezését.



## FIGYELMEZTETÉS!

- ▶ Ne tisztítsa a készüléket kemény kefével, drótkefével, tisztítószerrel, benzinnel, amilacetáttal, acetonnal és hasonló szerves oldatokkal, savakkal vagy lúgos oldatokkal. Kérjük, speciális hűtőgép tisztítószerrel használjon a károsodás elkerülése érdekében.
- ▶ Ne szórja be vagy öblítse le a készüléket tisztítás közben.
- ▶ Ne használjon vízpermetet vagy gőzt a készülék tisztítására.
- ▶ Ne tisztítsa le a hideg üvegpolicokat forró vízzel. A hirtelen hőmérsékletváltozás miatt az üveg eltörhet.
- ▶ Ne érintse meg működés közben a fagyasztó tárolórekeszét, különösen nedves kézzel ne tegye, mert a keze odafagyhat a felülethez.
- ▶ Felmelegedés esetén ellenőrizze a fagyasztott élelmiszerek állapotát.

▶ Mindig tartsa tisztán az ajtó tömítést.

▶ Semleges tisztítószeres, meleg vizes szivaccsal törölje le a készülék belsejét és burkolatát.

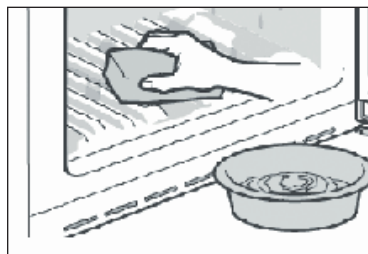

1. Kérjük, dörzsölje le a belső és külső a hűtőszekrény, beleértve az ajtó tömítését, polcot, üvegpolcokat, dobozokat, stb., egy meleg vízbe mártott puha törülközővel vagy szivaccsal (a meleg vízhez semleges mosószert adhat hozzá).
  2. Ha található kiömlött folyadék, távolítsa el minden szennyezett részt, közvetlenül öblítse le áramló vízzel, szárítsa meg és helyezze vissza a hűtőbe.
  3. Ha krém ömlött ki (például olvadó jég krém), kérjük, távolítsa el az összes szennyezett részt, egy időre helyezze be őket körülbelül 40°C-os meleg vízbe, majd öblítse le folyó víz alatt, szárítsa meg és helyezze vissza a hűtőbe.
  4. Ha egy kis rész vagy alkatrész a hűtőszekrény belsejébe szorul (a polcok vagy fiókok közé), kis puha kefével szabadítsa fel. Ha nem éri el az adott részt, kérjük, lépjen kapcsolatba a Haier szervizzel.
- ▶ Öblítse le, és törölje szárazra puha ruhával.
  - ▶ Ne tisztítsa a készülék egyetlen alkatrészét sem mosogatógépben.
  - ▶ Várjon legalább 7 percet a készülék újraindításával, mert a gyakori elindítás károsíthatja a kompresszort.

### Leolvasztás

A hűtőszekrény és a fagyasztó leolvasztása automatikus, nincs szükség kézi beavatkozásra.



## A LED-lámpák cseréje



### FIGYELMEZTETÉS!

A LED lámpa cseréjét ne maga végezze el, csak a gyártó vagy annak megbízott szerveze végezheti el a cserét.

A lámpában LED fényforrás található, amely alacsony energiafogyasztású és hosszú ideig működőképes. Bármilyen szokatlan működés esetén vegye fel a kapcsolatot az ügyfélszolgálatlal. Lásd az ÜGYFÉLSZOLGÁLAT részt.

A lámpa paraméterei:

Hűtőrekesz: 12 V max 16 W

Hűtőrekesz: 12 V max 2 W

### Hosszú ideig használaton kívül

Ha a készüléket hosszú ideig nem használja, és nem fogja használni a Szabadság funkciót, vagy a Hűtőszekrény kikapcsolása funkciót:

- ▶ Vegye ki az élelmiszereket.
- ▶ Húzza ki a hálózati kábelt.
- ▶ Ürítse és tisztítsa ki a víztartályt
- ▶ A fent leírtak szerint tisztítsa meg a készüléket.
- ▶ Tartsa nyitva az ajtókat, hogy megakadályozza a rossz szagok keletkezését belül.



### Megjegyzés

Csak akkor kapcsolja ki a készüléket, ha az feltétlenül szükséges.

### A készülék mozgatása

1. Vegye ki az összes élelmiszert, és húzza ki a hálózati kábelt.
2. Rögzítse a polcokat és a többi mozgó alkatrészt a hűtőszekrényben és a fagyasztóban ragasztószalaggal.
3. Ne döntse meg a hűtőszekrényt 45°-nál nagyobb mértékben, hogy elkerülje a hűtőrendszer károsodását.



### FIGYELMEZTETÉS!

- ▶ Ne emelje fel a készüléket a fogantyúinál fogva.
- ▶ Ne fektesse a készüléket vízszintesen a földre.

Számos felmerülő problémát Ön is meg tud oldani különösebb szakértelem nélkül. Probléma esetén kérjük, ellenőrizze az összes itt feltüntetett lehetőséget, és kövesse az alábbi utasításokat, mielőtt felvenné a kapcsolatot a szervizzel. Lásd az ÜGYFÉLSZOLGÁLAT részt.



## FIGYELMEZTETÉS!

- ▶ Karbantartás előtt kapcsolja ki a készüléket úgy, hogy kihúzza a dugaszt az elektromos aljzatból.
- ▶ Az elektromos berendezést csak képzett szakember javíthatja, mert a nem megfelelő javítási munka jelentős következményes károkat okozhat.
- ▶ A veszély elkerülése érdekében a sérült hálózati kábelt a gyártónak vagy megbízott szervizének, vagy egy hasonlóan szakképzett személynek ki kell cserélnie.

Probléma	Lehetséges ok	Lehetséges megoldás
A kompresszor nem működik.	<ul style="list-style-type: none"> <li>• A hálózati dugasz nincs bedugva az elektromos aljzatba.</li> <li>• A készülék éppen leolvasztási ciklusban van.</li> </ul>	<ul style="list-style-type: none"> <li>• Csatlakoztassa az elektromos dugaszt.</li> <li>• Ez normális automatikus leolvasztás esetén.</li> </ul>
A készülék túl gyakran bekapcsol, vagy nagyon hosszú ideig kapcsol be.	<ul style="list-style-type: none"> <li>• A belső vagy a külső hőmérséklet túl magas.</li> <li>• A készülék hosszú ideig ki volt kapcsolva.</li> <li>• A készülék ajtaja/fiókja nincs rendszeren becsukva.</li> <li>• Az ajtót/fiókot túl gyakran vagy túl hosszú ideig nyitották ki.</li> <li>• A fagyasztószekrény hőmérsékleti beállítása túl alacsony.</li> <li>• Az ajtó/fiók tömitése piszkos, elkopott, elszakadt vagy nem illeszkedik.</li> <li>• Nem biztosítható az igényelt légáramlás.</li> </ul>	<ul style="list-style-type: none"> <li>• Ebben az esetben normális, ha a készülék tovább van bekapcsolva.</li> <li>• Általában 8-12 óráig tart, hogy a készülék teljesen lehűljön.</li> <li>• Csukja be az ajtót/fiókot, és biztosítsa, hogy a készülék vízszintesen álljon, és ne legyen élelmiszer vagy tárolóedény az ajtó útjában.</li> <li>• Ne nyissa ki az ajtót/fiókot túl gyakran.</li> <li>• Állítsa magasabbra a hőmérsékletet, amíg egy megfelelő hűtési hőmérsékletet el nem ér. 24 órába is beletelhet, amíg a hűtőszekrény hőmérséklete stabilá válik.</li> <li>• Tisztítsa meg az ajtó/fiók tömitést, vagy cseréltesse ki az ügyfélszolgálattal.</li> <li>• Biztosítson megfelelő szellőzést.</li> </ul>
A hűtőszekrény belseje piszkos és/vagy bűdös.	<ul style="list-style-type: none"> <li>• A hűtőszekrény belsejét ki kell tisztítani.</li> <li>• Erős illatú élelmiszer van a hűtőszekrényben.</li> </ul>	<ul style="list-style-type: none"> <li>• Tisztítsa meg a hűtőszekrény belsejét.</li> <li>• Csomagolja be az élelmiszert alaposan.</li> </ul>

Probléma	Lehetséges ok	Lehetséges megoldás
Nincs elég hideg a készülékben.	<ul style="list-style-type: none"> <li>A hőmérséklet túl magasra van állítva.</li> <li>Túl meleg élelmiszerek lettek behelyezve.</li> <li>Túl sok élelmiszer lett behelyezve egyszerre.</li> <li>Az élelmiszerek túl közel vannak egymáshoz.</li> <li>A készülék ajtaja/fiókja nincs rendesen becsukva.</li> <li>Az ajtót/fiókot túl gyakran vagy túl hosszú ideig nyitották ki.</li> </ul>	<ul style="list-style-type: none"> <li>Állítsa alapállapotba a hőmérsékletet.</li> <li>Mindig hagyja az élelmiszereket kihűlni, mielőtt betenné őket.</li> <li>Mindig kis mennyiségű élelmiszert tegyen be egyszerre.</li> <li>Hagyjon helyet az élelmiszerek között, hogy a levegő áramolni tudjon.</li> <li>Csukja be az ajtót/fiókot.</li> <li>Ne nyissa ki az ajtót/fiókot túl gyakran.</li> </ul>
Túl hideg van a készülékben.	<ul style="list-style-type: none"> <li>A hőmérséklet túl alacsonyra van állítva.</li> <li>A Nagyteljesítményű fagyasztás funkció be van kapcsolva, vagy túl sokáig van bekapcsolva.</li> </ul>	<ul style="list-style-type: none"> <li>Állítsa alapállapotba a hőmérsékletet.</li> <li>Kapcsolja ki a Nagyteljesítményű fagyasztás funkciót</li> </ul>
Dér képződik a hűtőszekrény belsejében.	<ul style="list-style-type: none"> <li>Az időjárás túl meleg és túl párás.</li> <li>A készülék ajtaja/fiókja nincs rendesen becsukva.</li> <li>Az ajtót/fiókot túl gyakran vagy túl hosszú ideig nyitották ki.</li> <li>Nyitva maradtak az élelmiszertároló edények vagy folyadékok.</li> </ul>	<ul style="list-style-type: none"> <li>Növelje a hőmérsékletet.</li> <li>Csukja be az ajtót/fiókot.</li> <li>Ne nyissa ki az ajtót/fiókot túl gyakran.</li> <li>Hagyja a forró ételeket szobahőmérsékletűre lehűlni, és fedje le az élelmiszereket és folyadékokat.</li> </ul>
Dér képződik a hűtőszekrény külső felületén vagy az ajtó(k) és a fiókok között.	<ul style="list-style-type: none"> <li>Az időjárás túl meleg és túl párás.</li> <li>Az ajtó/fiók nincs rendesen becsukva. A készülékben levő hideg és a külső meleg levegő kicsapódik.</li> </ul>	<ul style="list-style-type: none"> <li>Ez párás időjárás esetén normális, a páratartalom csökkenésével megváltozik.</li> <li>Ellenőrizze, hogy az ajtó/fiók szorosan be van-e csukva.</li> </ul>
Erőteljes jegesedés és deresedés tapasztalható a fagyasztószekrényben.	<ul style="list-style-type: none"> <li>Az élelmiszerek nincsenek megfelelően becsomagolva.</li> <li>A készülék ajtaja/fiókja nincs rendesen becsukva.</li> <li>Az ajtót/fiókot túl gyakran vagy túl hosszú ideig nyitották ki.</li> <li>Az ajtó/fiók tömítése piszkos, elkopott, elszakadt vagy nem illeszkedik.</li> <li>Valami megakadályozza az ajtó/fiók normális becsukását.</li> </ul>	<ul style="list-style-type: none"> <li>Mindig jól csomagolja be az ételleket.</li> <li>Csukja be az ajtót/fiókot.</li> <li>Ne nyissa ki az ajtót/fiókot túl gyakran.</li> <li>Tisztítsa meg az ajtó/fiók tömítést, vagy cserélje ki újakra.</li> <li>Helyezze át a polcokat, az ajtórekeszeket vagy a bent levő tárolóedényeket, hogy az ajtó/fiók be tudjon csukódni.</li> </ul>
A szekrény oldalai vagy az ajtószél melegszenek.	-	<ul style="list-style-type: none"> <li>Ez normális jelenség.</li> </ul>
A készülék szokatlan hangokat ad ki.	<ul style="list-style-type: none"> <li>A készülék nem vízszintes talajon áll.</li> <li>A készülék valamihez hozzáér.</li> </ul>	<ul style="list-style-type: none"> <li>Állítsa be a lábakat, hogy készülék vízszintesen álljon.</li> <li>Távolítsa el a készülék körül levő tárgyakat.</li> </ul>

Probléma	Lehetséges ok	Lehetséges megoldás
Halk hang hallható, hasonló az áramló vízhez.	<ul style="list-style-type: none"> <li>-</li> </ul>	<ul style="list-style-type: none"> <li>Ez normális jelenség.</li> </ul>
Sípolás hallható.	<ul style="list-style-type: none"> <li>A hűtőszekrény ajtaja nyitva van.</li> </ul>	<ul style="list-style-type: none"> <li>Csukja be az ajtót, vagy kézzel halkítsa el a riasztást.</li> </ul>
Enyhe zümmögés hallható.	<ul style="list-style-type: none"> <li>Bekapcsolt a kondenzáció elhárító rendszer.</li> </ul>	<ul style="list-style-type: none"> <li>Ez megakadályozza a kondenzációt, normális jelenség.</li> </ul>
A belső világítás vagy a hűtőrendszer nem működik.	<ul style="list-style-type: none"> <li>A hálózati dugasz nincs bedugva az elektromos aljzatba.</li> <li>A hálózati kábel meg van sérülve.</li> <li>A LED-es lámpa elromlott.</li> </ul>	<ul style="list-style-type: none"> <li>Csatlakoztassa az elektromos dugaszt.</li> <li>Ellenőrizze a helyiség energiaellátását. Hívja fel a helyi áramszolgáltatót!</li> <li>Kérjük, hívja fel a szervizt a lámpa kicseréléséhez.</li> </ul>

## Az áramellátás megszakadása

Az áramellátás megszakadása esetén az élelmiszerek biztonságosan hidegen maradnak kb. 12 órán keresztül. Kövesse az alábbi tanácsokat, ha az áramellátás hosszabb ideig tart, különösen nyáron:

- ▶ A lehető legkevesebb alkalommal nyissa ki az ajtót/rekeszt.
- ▶ Áramszünet esetén ne helyezzen további élelmiszert a készülékbe.
- ▶ Ha kapott előzetes értesítést az áramszünetről, és az 12 óránál hosszabb ideig fog tartani, akkor készítsen jeget, és helyezze az egy edényben a hűtőszekrény felső részébe.
- ▶ Az áramszünet után azonnal vizsgálja át az élelmiszereket.
- ▶ Mivel az áramszünet vagy más hiba miatt a hűtőszekrény hőmérséklete emelkedni fog, az élelmiszerek tárolhatósági időtartama és fogyaszthatósági ideje csökkenni fog. Minden leolvadt élelmiszert azonnal el kell fogyasztani, meg kell főzni vagy vissza kell fagyasztani (ha lehetséges), hogy elkerülje az egészségügyi kockázatokat.

## Memória funkció áramkimaradás alatt

Az áram visszakapcsolása után a készülék továbbműködik azokkal a beállításokkal, amelyek az áramkiesés előtt voltak érvényben.

## Kicsomagolás



## FIGYELMEZTETÉS!

A készülék nehéz. Mindig legalább két személy kezelje.

Tartsa távol a csomagolóanyagokat a gyermekektől, és helyezze el őket környezetbarát módon.

Vegye ki a készüléket a csomagolásából.

Távolítsa el a csomagolás minden részét.

## Környezeti feltételek

A szoba hőmérséklete mindig legyen 10 °C és 43 °C között, mert ez hatással lehet a készülékben levő hőmérsékletre és az energiafogyasztásra. Ne helyezze a készüléket más hőtermelő készülékek (sütők, hűtőszekrények) közelébe szigetelés nélkül.

## Helyigény

Helyigény az ajtó nyitásakor:

D1= 50

D2= 934

D3= 600

D4=1130

W1= 830

W2= 1338

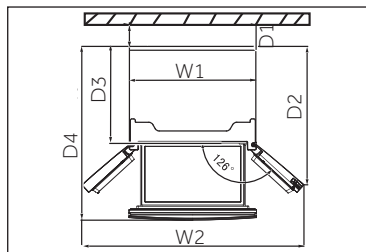

## Szellőzési keresztmetszet

A készülék biztonsági okokból igényelt szellőzésének biztosítása érdekében vegye figyelembe a szellőzési keresztmetszet ábrán látható adatokat. A készülék felett legalább 10 cm, a készülék körül pedig legalább 10 cm szabad hely maradjon.



## A készülék elhelyezése

A készüléket sima, vízszintes felületre kell helyezni.

1. Döntse a készüléket enyhén hátra.
2. Állítsa be a lábakat a kívánt szintre.

Ellenőrizze, hogy az ajtópánt felőli oldalon a faltól való távolság legalább 28 mm, hogy az ajtó megfelelően ki tudjon nyílni.

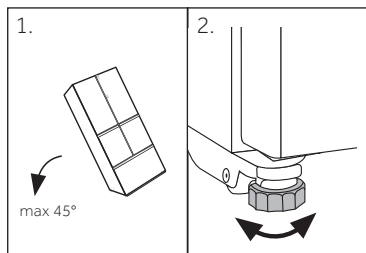

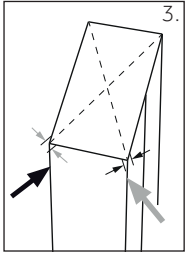

3. A stabilitás ellenőrizhető, ha átlósan megpróbálja megbillenteni a készüléket. Minden irányba ugyanannyira kell enyhén billennie. Ellenkező esetben a váz elgörbülhet, amelynek eredménye az ajtó-tömítések szivárgása lehet. Az alacsony hátsó hajlam megkönnyíti az ajtókeret bezáródását; az eredmény esetlegesen szivárgó ajtó-tömítések. Az enyhe hátrafelé dőlés megkönnyíti az ajtó becsukását.

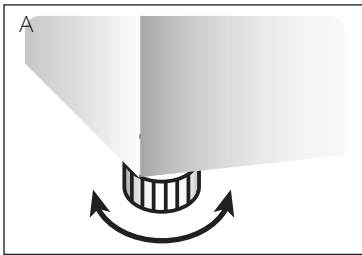

## Az ajtók finombeállítása

Ha az ajtók nincsenek egy szintben, ezt a szintkülönbséget az alábbiakkal lehet orvosolni:

### A) Állítható láb használatával

Forgassa el az állítható lábat a nyíl irányának megfelelően a láb le- vagy felemelésére.

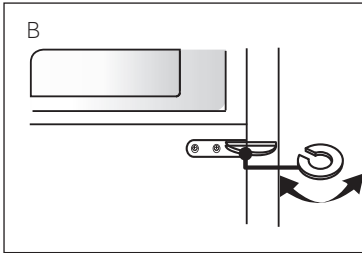

### B) Alátétlemezek használatával

- ▶ Nyissa ki a felső ajtót és emelje fel.
- ▶ Kézzel vagy fogó segítségével óvatosan pattintsa az (tartozék zacskóban mellékelte) alátéteket a közepső pánt fehér műanyag gyűrűjébe. Ne karcolja meg vagy horzsolja fel az ajtót.

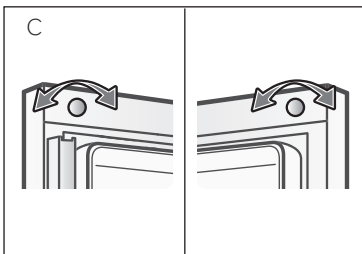

### C) Használat

Ha a hűtőszekrény ajtajainak elülső és hátsó része nem azonos szintű, akkor az ajtó helyzetének beállításához forgassa el a beállító gombot.



## Megjegyzés

A hűtő jövőbeni használata az egyenetlen ajtó jelensége a tárolt élelmiszer súlyának következtében fordulhat elő. Ezután igazítsa meg a fenti módszerek alkalmazásával.

### Várakozási idő

A karbantartást nem igénylő kenőolaj a kompresszor burkolatán belül található. Ez az olaj átjuthat a zárt csőrendszerbe, ha a készüléket ferdén döntve szállítják. A készülék áramellátáshoz való csatlakoztatása előtt várjon 2-5 órát, hogy az olaj visszakerüljön a kompresszorba.

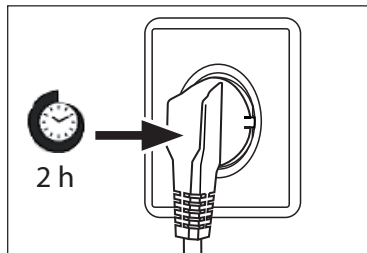

### Elektromos csatlakoztatás

#### A csatlakoztatás előtt ellenőrizze, hogy

- ▶ az elektromos hálózat, az aljzat és a biztosíték megfelel az adattáblán látható adatoknak.
- ▶ az aljzat földelve van-e, és nincsen elosztó vagy hosszabbító.
- ▶ a dugasz és az aljzat szorosan illeszkedik.

Csatlakoztassa a dugót megfelelően szerelt konnektorba.



### FIGYELMEZTETÉS!

A veszélyek elkerülése érdekében a sérült tápkábelt ki kell cseréltetni az ügyfélszolgálat-tal (lásd a jótállási jegyen).

Termék adatlap a 1060/2010 számú EK rendeletnek megfelelően

Márka	Haier
Modellnév / azonosító	HFF-750CGBJ
A háztartási hűtőberendezés kategóriája <sup>(1)</sup>	7
Energiahatékonysági osztály A+++ (leghatékonyabb) D-ig (legkevésbé hatékony)	A++
Energiafogyasztási értékek <sup>(2)</sup>	298 kWh/év
A teljes hűtőszekrény teljes nettó kapacitása	255 L
ebből a hűtő rekesz	-
ebből a bor tárolórekesz	-
ebből pince-hőmérséklet rekesz	-
ebből friss élelmiszer tároló rekesz	255 L
A borosüvegek száma összesen <sup>(3)</sup>	-
A kétcsillagos rekesz teljes nettó kapacitása	67 L
A teljes fagyasztó szekrény teljes nettó kapacitása	98 L
Csillag kódolás <sup>(4)</sup>	
"Más rekeszek" tervezési hőmérséklete <sup>(5)</sup>	-
A bor részleg legalacsonyabb tárolási hőmérséklete	-
Fagymentes	•
Tárolási idő üzemzavar esetén	12 h
Fagyasztási kapacitás <sup>(6)</sup>	12kg
Klimatikus besorolás <sup>(7)</sup>	SN-N-ST-T
Kibocsátott zaj	38 dB(A) re 1 pW
Készülék típusa	szabadon álló

Magyarázat:

• Igen, alkalmazott

(1) Háztartási hűtési kategóriák:

Kategória = Megnevezés

1 = Hűtőszekrény egy vagy több tárolórekeszrel friss élelmiszerek számára, 2 = Hűtőszekrény pince-hőmérsékletű zónával, pince-hőmérsékletű hűtőszekrény és bor tároló, 3 = Hűtőszekrény hideg tárolózónával és hűtőszekrény nulla csillag tartóval, 4 = Egycsillagos rekeszrel ellátott hűtőszekrény, 5 = kétcsillagos rekeszrel ellátott hűtőszekrény, 6 = háromcsillagos rekeszrel ellátott hűtőszekrény, 7 = hűtőszekrény-fagyasztó, 8 = fagyasztó, 9 = fagyasztóláda, 10 = többcélú hűtőszekrény és egyéb hűtőszekrények

(2) 24 órán át tartó szabvány megfeleléségi vizsgálat eredményei alapján. A tényleges fogyasztás a készülék használatának módjától és helyétől függ.

(3) A névleges kapacitást a szokásos 0,75 l-es palackok számában adják meg, amelyek a gyártó utasításai szerint tárolhatók a készülékben.

(4) \* = -6°C rekesz vagy ennél alacsonyabb; \*\*\* = -18°C fagyasztott élelmiszer-rekesz vagy ennél alacsonyabb;  = -18°C élelmiszer-fagyasztó rekesz, vagy ennél alacsonyabb, minimális fagyasztási kapacitással.

(5) „Egyéb rekesz”: olyan rekeszt jelent, amely nem bor tárolórekesz, és amely bizonyos élelmiszerek + 14°C-nál melegebb tárolására szolgál.

(6) A fagyasztási kapacitás az alkalmazás típusának megfelelő mennyiség esetén csak az állandó működésre váltás után érhető el, és 24 órán belül nem ismételtető meg. Kérjük, vegye figyelembe a kezelési utasítást.

(7) Klimatikus besorolás SN: Ez a készülék + 10°C és + 32°C közötti környezeti hőmérsékleten használható.

Klimatikus besorolás N: Ez a készülék + 16°C és + 32°C közötti környezeti hőmérsékleten használható.

Klimatikus besorolás ST: Ez a készülék + 16°C és + 38°C közötti környezeti hőmérsékleten használható.

Klimatikus besorolás T: Ez a készülék + 16°C és + 43°C közötti környezeti hőmérsékleten használható.



## További műszaki adatok

Feszültség / frekvencia	220-240V ~ / 50Hz
Bemeneti áram (A)	1.8
Hálózati biztosíték (A)	16
Hűtőközeg	R600a
Méreték (Sz x Mé x Ma, mm)	1908 / 830 / 677

## Ügyfélszolgálat

A Haier ügyfélszolgálatot és eredeti pótalkatrészek használatát javasoljuk.

Ha problémája van a készülékével, kérjük, először nézze meg a HIBAELHÁRÍTÁS című fejezetet.

Ha nem talál ott megoldást, kérjük, vegye fel a kapcsolatot

- ▶ a helyi kereskedőjével vagy
- ▶ európai telefonos szervizközpontunkkal (lásd a telefonszámok listáját alább) vagy
- ▶ a Service & Support (Szerviz és támogatás) részt a [www.haier.com](http://www.haier.com) weboldalon, ahol jelezheti szervizigényét, valamint megtalálja a Gyakran Ismételt Kérdéseket is.

Amikor felveszi a kapcsolatot a szervizzel, készítse elő a következő adatokat.

Az információkat az adattáblán található meg.

Típus \_\_\_\_\_

Gyári szám \_\_\_\_\_

Továbbá ellenőrizze a termékhez mellékelt jótállási jegyet, ha a termék még garanciális.

### Európai telefonos szervizközpont

Ország*	Telefonszám	Díj
<b>Haier Olaszország (IT)</b>	199 100 912	
<b>Haier Spanyolország (ES)</b>	902 509 123	
<b>Haier Németország (DE)</b>	0180 5 39 39 99	<ul style="list-style-type: none"> <li>• 14 Ct/perc vezetékes</li> <li>• max. 42 Ct/perc mobil</li> </ul>
<b>Haier Ausztria (AT)</b>	0820 001 205	<ul style="list-style-type: none"> <li>• 14,53 Ct/perc vezetékes</li> <li>• max. 20 Ct/perc egyéb</li> </ul>
<b>Haier Egyesült Királyság (UK)</b>	0333 003 8122	
<b>Haier Franciaország (FR)</b>	0980 406 409	

\* A többi országokért keresse fel a [www.haier.com](http://www.haier.com) weboldalt.

Haier Europe Trading S.r.l

Branch UK

Westgate House, Westgate, Ealing

London, W5 1YY



HFF750CGBJ\_HU

**Haier**



Manual de utilizare

Frigider-congelator

HFF750CGBJ

RO

**Haier**

## Vă mulțumim pentru că ați achiziționat un produs Haier.

Citiți aceste instrucțiuni cu atenție înainte de folosirea echipamentului. Instrucțiunile conțin informații importante care vă vor ajuta să beneficiați din plin de echipamentul dvs. și să asigurați o instalare, o utilizare și o întreținere adecvate și sigure.

Păstrați acest manual la îndemână ca să îl puteți consulta pentru folosirea adecvată a echipamentului.

Dacă vindeți echipamentul, îl dați altcuiva sau îl lăsați în casă după mutare, asigurați-vă că dați mai departe și acest manual pentru ca noul proprietar să se familiarizeze cu echipamentul și cu avertismentele de siguranță.



### Legendă

**Avertisment - informații importante referitoare la siguranță**



Informații generale și recomandări



Informații legate de mediu



### Eliminarea

Ajutați la protejarea mediului și a sănătății umane. Puneți ambalajul în containerele adecvate pentru reciclare. Ajutați la reciclarea deșeurilor provenite din echipamentele electrice și electronice. Nu eliminați echipamentele marcate cu acest simbol împreună cu gunoiul menajer. Returnați produsul la unitatea de reciclare locală sau contactați administrația municipală.



## AVERTISMENT!

### Risc de rănire sau sufocare!

Agenții frigorifici și gazele trebuie debarasate în mod profesionist. Asigurați-vă că țevile circuitului de refrigerare nu sunt avariate înainte de debarasare. Deconectați echipamentul de la rețeaua de alimentare cu energie. Tăiați cablul de alimentare și aruncați-l. Îndepărtați rafturile și sertarele, precum și cremona și cheșerele, pentru a evita situația în care copiii sau animalele de companie rămân închise înăuntrul echipamentului.

Echipamentele vechi mai au încă o anumită valoare reziduală. O metodă ecologică de eliminare va garanta că materiile prime valoroase pot fi recuperate și utilizate din nou.

Ciclopentanul, o substanță inflamabilă care nu este nocivă pentru ozon, este folosit ca un expandor pentru spuma poliuretanică.

Asigurându-vă că acest produs este aruncat corect, veți putea evita posibilele consecințe negative pentru mediu și pentru sănătatea umană care ar putea fi provocate.

Pentru mai multe informații despre reciclarea acestui produs, contactați autoritățile locale, servicii de salubritate sau magazinul de unde ați achiziționat produsul, gestionat de profesioniști.

Informații despre siguranță .....	4
Recomandări pentru siguranța utilizării .....	7
Domeniu de utilizare .....	12
Descrierea produsului .....	13
Panoul de comandă .....	14
Folosire .....	15
Echipament .....	22
Îngrijire și curățare .....	28
Depanare .....	30
Instalare .....	33
Date tehnice .....	36
Serviciul pentru clienți .....	38

## Accesorii

Verificați accesoriile și documentația în conformitate cu lista:



1 lingură de  
gheață

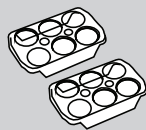

2 tavă-  
pentru ouă



3 distanți-  
ere



Etichetă  
energetică



Certificat  
de garanție



Manual  
de utilizare

Înainte de pornirea echipamentului pentru prima oară, citiți următoarele îndrumări referitoare la siguranță!:



## AVERTISMENT!

Înainte de prima utilizare

Asigurați-vă că nu există avarii în urma transportului.

Îndepărtați toate ambalajele și nu le lăsați la îndemâna copiilor.

Așteptați cel puțin două ore înainte să instalați echipamentul pentru a vă asigura că circuitul de refrigerare este eficient.

Manevrați echipamentul cu ajutorul a cel puțin încă unei persoane, deoarece este greu.

Instalare

Echipamentul trebuie să fie plasat într-un loc bine aerisit. Asigurați un spațiu de cel puțin 10 cm deasupra și în jurul echipamentului.



## AVERTISMENT!

Nu poziționați niciodată echipamentul într-o zonă umedă sau un loc în care poate fi stropit cu apă. Curățați și uscați stropii de apă și petele cu o cârpă moale și curată.

Nu instalați echipamentul în lumina directă a soarelui sau lângă surse de căldură (de exemplu, sobe, radiatoare).

Instalați și nivelați echipamentul într-o zonă adecvată dimensiunii și scopului acestuia.

Mențineți duzele de ventilație din carcasa echipamentului sau din structura integrată neblocați.

Asigurați-vă că informațiile electrice, de pe plăcuța indicatoare sunt în acord cu sursa de alimentare. În caz contrar, contactați un electrician.

Echipamentul este acționat de o sursă de alimentare de 220-240 V c.a./50 Hz. Fluctuații neobișnuite de tensiune pot crea probleme la pornirea echipamentului sau pot deteriora controlul temperaturii sau compresorul, sau pot duce la un zgomot neobișnuit în timpul funcționării. În acest caz, va trebui montat un regulator automat.

Nu folosiți adaptoare de prize și prelungitoare.

AVERTISMENT: Nu amplasați prize portabile multiple sau surse de alimentare portabile în partea din spate a aparatului.



- ▶ **AVERTISMENT:** La poziționarea aparatului, verificați dacă și cablul de alimentare este prins sau deteriorat.
- ▶ Nu călcați pe cablul de alimentare.



### AVERTISMENT!

- ▶ Folosiți o priză separată cu împământare pentru sursa de alimentare care este ușor accesibilă. Echipamentul trebuie împământat.
- ▶ **Doar în Marea Britanie:** Cablul de alimentare al echipamentului este dotat cu un ștecăr cu 3 fire (împământare) care se potrivește unei prize standard cu 3 fire (împământare). Nu tăiați sau nu deconectați niciodată al treilea fir (împământarea). După instalarea echipamentului, ștecărul trebuie să fie accesibil.
- ▶ **AVERTISMENT:** Nu deteriorați circuitul de agent frigorific.

### Utilizare zilnică

- ▶ Acest echipament poate fi utilizat de copii cu vârsta de peste 8 ani și persoane cu capacitate fizică, senzorială sau mentală redusă sau care nu au experiență și nu sunt familiarizate cu echipamentul dacă acestea sunt supravegheate sau li se oferă instrucțiuni privind utilizarea echipamentului într-o manieră sigură și înțeleg pericolele implicate.
- ▶ Copiii nu trebuie să se joace cu echipamentul.
- ▶ Copiii cu vârsta cuprinsă între 3 și 8 ani li se permite să încarce și să descarce, dar nu le este permis să curețe sau să instaleze aparatele frigorifice.
- ▶ Nu lăsați copiii mai mici de 3 ani să folosească echipamentul cu excepția cazului în care sunt supravegheați în permanență.
- ▶ Curățarea și operațiunile de întreținere realizate de utilizator nu vor fi realizate de copii nesupravegheați.
- ▶ Aparatul trebuie să fie poziționat astfel încât priza trebuie să fie accesibilă.
- ▶ Dacă gazul de ulei sau alt gaz inflamabil se scurge în vecinătatea echipamentului, opriți valva gazului care prezintă scurgeri, deschideți ușile și ferestrele, nu scoateți și nu introduceți în priză cablul de alimentare al frigiderului/congelatorului sau al altor echipamente.
- ▶ Observați faptul că echipamentul este configurat pentru funcționare într-un interval de temperatură ambientală între 10 și 43 °C. Este posibil ca echipamentul să nu funcționeze adecvat dacă este lăsat pentru o perioadă lungă de timp la o temperatură mai mare sau mai mică de intervalul indicat.
- ▶ Nu plasați articole instabile (obiecte grele, containere pline cu apă) deasupra frigiderului/congelatorului, pentru a evita rănirea cauzată de cădere sau electrocutarea cauzată de contactul cu apa.
- ▶ Nu trageți de polițele ușii. Ușa se poate înclina, raftul pentru sticle poate să iasă sau echipamentul se poate răsturna.



## AVERTISMENT!

- ▶ Deschideți și închideți ușa doar cu mânerul. Spațiul liber dintre ușă și carcasă este foarte îngust. Nu puneți mâinile în aceste zone, pentru a evita prinderea degetelor. Deschideți sau închideți ușa frigiderului/congelatorului doar atunci când nu există copii în raza de acțiune a mișcării.
- ▶ Nu stocați bere sau băuturi răcoritoare în sticlă, lichide în sticle sau borcane (în afară de băuturi puternic alcoolizate) mai ales băuturi carbogazoase în congelator, deoarece acestea vor exploda în urma congelării.
- ▶ Nu depozitați substanțe explozive, cum ar fi cutii de aerosoli, cu agent de propulsie inflamabil, în acest aparat.
- ▶ Nu stocați medicamente, bacterii sau agenți chimici în echipament. Acest echipament este aparat casnic. Nu este recomandat pentru a stoca materiale care necesită temperaturi stricte.
- ▶ Verificați starea alimentelor în cazul în care s-a produs încălzirea congelatorului.
- ▶ Nu setați o temperatură scăzută în compartimentul frigiderului, dacă nu este necesar. Temperaturile negative pot apărea la setări înalte. Atenție: Sticlele se pot sparge.
- ▶ Nu atingeți alimentele congelate cu mâinile ude (purtați mănuși). Mai ales nu mâncați înghețată pe băț imediat după ce ați scos-o din compartimentul congelatorului. Există riscul de înghețare sau de apariție a degerăturilor. PRIMUL ajutor: puneți imediat sub apă rece. Nu trageți!
- ▶ Nu atingeți suprafața interioară a compartimentului de stocare al congelatorului atunci când este în funcțiune, mai ales cu mâinile ude, deoarece vă pot îngheța mâinile pe suprafață.
- ▶ Scoateți din priză echipamentul în cazul unei întreruperi de curent sau înainte de curățare. Așteptați cel puțin 7 minute înainte de a reporni echipamentul, deoarece pornirile frecvente pot cauza avaria compresorului.



## AVERTISMENT!

Nu utilizați echipamente electrice în interiorul compartimentelor de depozitare a alimentelor ale echipamentului, dacă acestea nu sunt de tipul recomandat de producător.

**AVERTISMENT!****Întreținerea/curățarea**

- ▶ Asigurați-vă că supravegheați copiii dacă efectuați operațiuni de curățare sau întreținere.
- ▶ Deconectați echipamentul de la rețeaua de energie electrică înainte să efectuați operațiuni de întreținere. Așteptați cel puțin 7 minute înainte de a reporni echipamentul, deoarece pornirile frecvente pot avaria compresorul.
- ▶ Țineți de ștecăr, nu de cablu, atunci când scoateți echipamentul din priză.
- ▶ Nu curățați echipamentul cu perii dure, perii de sârmă, detergent pudră, benzină, acetat de amil, acetonă și soluții organice similare, acid sau soluții alcaline. Curățați cu un detergent special pentru frigider/congelator pentru a evita avarierea. Eventual, utilizați o soluție de apă caldă și bicarbonat de sodiu - aproximativ o lingură de bicarbonat de sodiu la un litru de apă. Clătiți temeinic cu apă și uscați. Nu folosiți prafuri de curățat sau alte substanțe abrazive de curățare. Nu spălați piesele detașabile în mașina de spălat vase.
- ▶ Nu degajați gheața cu obiecte ascuțite. Nu folosiți sprayuri, radiatoare electrice, foehnuri, echipamente de curățat cu aburi sau alte surse de căldură pentru a evita avarierea pieselor din plastic.

**AVERTISMENT!**

Nu utilizați dispozitive medicale sau alte mijloace pentru a accelera procesul de decongelare decât cele recomandate de producător.

- ▶ În cazul în care cablul de alimentare electrică este deteriorat, acesta trebuie înlocuit de producător, reprezentantul său de service sau persoane cu calificări similare pentru a evita orice pericol.
- ▶ Nu încercați să reparați, dezamblați sau modificați echipamentul singuri. În caz de reparație, contactați departamentul nostru de relații cu clienții.
- ▶ În cazul în care se ard becurile, acestea trebuie înlocuite de producător, reprezentantul său de service sau persoane cu calificări similare pentru a evita orice pericol.
- ▶ Eliminați praful din spatele unității cel puțin o dată pe an pentru a evita pericolul de incendiu, precum și un consum mai mare de energie.

- ▶ Nu folosiți spray și nu clătiți echipamentul în timpul curățării.
- ▶ Nu folosiți spray cu apă sau jet pentru a curăța echipamentul.
- ▶ Nu curățați polițele de sticlă rece cu apă fierbinte. Schimbarea bruscă de temperatură poate provoca spargerea sticlei.
- ▶ Dacă nu utilizați aparatul pentru o perioadă îndelungată, lăsați-l deschis pentru a preveni acumularea de mirosuri neplăcute în interior.

## Informații despre gazul de refrigerare



### AVERTISMENT!

Echipamentul conține agent frigorific inflamabil IZOBUTAN (R600a). Asigurați-vă că circuitul de refrigerare nu este avariat în timpul transportului sau instalării. Scurgerile de agent frigorific pot provoca vătămări ale ochilor sau se pot aprinde. Dacă a survenit o avarie, țineți echipamentul departe de surse de foc deschis, ventilați bine încăperea, **nu** scoateți și nu introduceți în priză ștecărul echipamentului sau alte ștecăre. Informați serviciul de relații cu clienții.

În cazul în care ochii intră în contact cu agentul frigorific, clătiți imediat cu apă curentă și sunați imediat un medic. **AVERTISMENT:** Sistemul de refrigerare este sub presiune ridicată. Nu-l manipulați. Deoarece este utilizat agent frigorific inflamabil, instalați, manevrați și întrețineți aparatul strict în conformitate cu instrucțiunile și contactați agentul specialist sau serviciul nostru post-vânzare pentru eliminarea aparatului.



### AVERTISMENT!

Pentru frigiderule cu funcție de apă cu gheață, acordați atenție următoarelor avertizări:

Pentru aparatele care nu vor fi conectate la rețeaua de apă:

**AVERTISMENT:** umpleți numai cu apă potabilă.

Pentru aparatele care vor fi conectate la rețeaua de apă:

**AVERTISMENT:** conectați numai la rețeaua de apă potabilă.

Dacă doriți să curățați sistemul pentru apă, consultați manualul de utilizare. Dacă aveți întrebări, contactați serviciile postvânzare.

## Utilizare prevăzută

Acest aparat este destinat utilizării în gospodării și cu aplicații similare precum

- zonele de bucătărie din magazine, birouri și alte medii de lucru;
- ferme și de către clienții din hoteluri, moteluri și alte medii de tip rezidențial;
- medii de tip pensiune;
- catering și alte aplicații non-retail.

- ▶ Dacă echipamentul nu este folosit o perioadă lungă de vreme și veți folosi doar funcția Holiday (vacanță) sau funcția de oprire pentru frigider/congelator:
  - Scoateți alimentele.
  - Scoateți cablul de alimentare din priză.
  - Goliți și curățați rezervorul de apă.
  - Curățați echipamentul așa cum este descris mai sus.
  - Țineți ușile deschise pentru a împiedica crearea de mirosuri neplăcute înăuntru.
- ▶ Pentru a asigura păstrarea în condiții de siguranță a produselor alimentare sau a vinului, respectați aceste instrucțiuni de utilizare.
- ▶ Echipamentul trebuie curățat cel puțin o dată pe lună pentru o întreținere bună și pentru a evita acumularea mirosurilor neplăcute. Păstrați mereu garnitura ușii curată.
  - (1.) Curățați interiorul și exteriorul frigiderului, inclusiv garnitura ușii, suporturile de ușă, rafturile din sticlă, cutiile și așa mai departe, cu un prosop moale sau un burete înmuiat în apă caldă (puteți adăuga detergent neutru).
  - (2.) În cazul în care lichidele sunt vărsate accidental, toate componentele contaminate trebuie îndepărtate și plasate sub apă curentă. După spălare, ștergeți și uscați.
  - (3.) Dacă se varsă cremă (cum ar fi crema după topirea înghețatei), îndepărtați toate părțile contaminate, puneți-le un timp în apă caldă la 40 °C, apoi clătiți cu apă, uscați și puneți înapoi în frigider/congelator.
  - (4.) Dacă unele componente sau piese mici pătrund în interiorul frigiderului (între rafturi sau sertare), utilizați o perie mică și moale pentru a le scoate. Dacă nu puteți să ajungeți la acea piesă, contactați serviciul tehnic Haier.

- ▶ Pentru a evita contaminarea alimentelor, respectați următoarele instrucțiuni:
  - Deschiderea ușii pentru perioade lungi de timp poate determina o creștere semnificativă a temperaturii în compartimentele aparatului.
  - Curățați în mod regulat suprafețele care pot veni în contact cu sistemele de alimentare și de scurgere accesibile.
  - Curățați rezervoarele de apă în cazul în care nu au fost utilizate timp de 48 de ore; spălați sistemul de apă conectat la o sursă de apă în cazul în care apa nu a fost trasă timp de 5 zile.
  - Depozitați carnea crudă și peștele în recipiente adecvate în frigider/congelator, astfel încât acestea să nu intre în contact cu alte produse alimentare sau să curgă pe acestea. Pentru a asigura păstrarea în siguranță a produselor alimentare, alimentele instant și carnea crudă/peștele se vor depozita separat.
  - Compartimentele de două stele pentru alimentele congelate sunt adecvate pentru depozitarea alimentelor pre-congelate, depozitarea sau producerea înghețatei și cuburilor de gheață.
  - Compartimentele cu una, două sau trei stele nu sunt adecvate pentru înghețarea alimentelor proaspete.

Dacă aparatul frigorific este lăsat gol pentru perioade lungi de timp, opriți-l, decongețați-l, curățați-l, uscați-l și lăsați ușa deschisă pentru a preveni dezvoltarea de mucegai în interiorul aparatului.
- ▶ Detalii privind cea mai adecvată parte din compartimentul aparatului unde anumite tipuri de alimente să fie depozitate, având în vedere distribuția temperaturii care poate să fie prezentă în diferite compartimente ale aparatului se află în cealaltă parte a manualului.

## Eliminarea



Simbolul  de pe produs sau de pe ambalaj indică faptul că este interzisă eliminarea acestui produs ca deșeu menajer. În schimb, acesta trebuie predat punctului de colectare corespunzător pentru reciclarea echipamentelor electrice și electronice. Asigurându-vă că acest produs este aruncat corect, veți putea evita posibilele consecințe negative pentru sănătatea mediului și cea umană, care ar putea fi provocate de tratarea incorectă a deșeurilor rezultate în urma casării acestui produs. Pentru mai multe informații despre reciclarea acestui produs, contactați autoritățile locale, serviciul de salubritate sau magazinul de unde ați achiziționat produsul. Deoarece sunt utilizate gaze pulverizate pentru izolație inflamabile, contactați agentul specialist sau serviciile noastre post-vânzare pentru a elimina aparatul.



### AVERTISMENT!

#### Risc de rănire sau/prin sufocare!

Agenții frigorifici și gazele trebuie debarasate în mod profesionist. Asigurați-vă că țevile circuitului de refrigerare nu sunt avariate înainte de debarasare. Deconectați echipamentul de la rețeaua de alimentare cu energie. Tăiați cablul de alimentare și aruncați-l. Îndepărtați rafturile și sertarele, precum și cremona și chederele, pentru a evita situația în care copiii sau animalele de companie rămân închiși înăuntrul echipamentului.



## ATENȚIE!

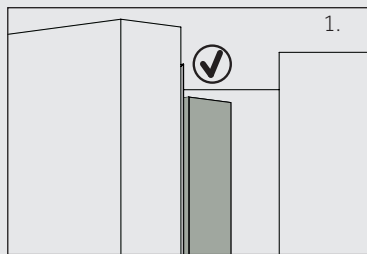

Când închideți ușa, garnitura verticală de pe ușa din stânga trebuie să fie îndoită spre interior (1).

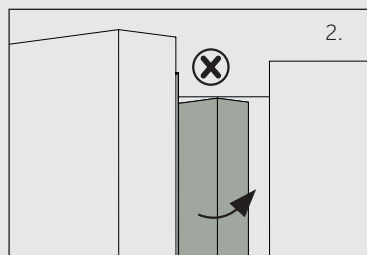

Dacă încercați să închideți ușa din stânga și garnitura verticală este neîndoită (2), trebuie mai întâi să o îndoiți, pentru că altfel garnitura va lovi axul de fixare sau ușa din dreapta. Acest lucru poate determina deteriorarea dispozitivului de glisare al ușii sau poate cauza scurgeri.

Există un fir de încălzire în interiorul cadrului. Temperatura suprafeței va crește puțin, ceea ce este normal și nu va afecta funcționarea echipamentului.

## Domeniu de utilizare

Acest echipament este conceput pentru răcirea și congelarea alimentelor. A fost conceput exclusiv pentru a fi folosit în gospodărie și aplicații similare precum zonele de bucătărie pentru personale din magazine, birouri și alte medii de lucru; ferme sau de către clienți în hoteluri, moteluri și alte medii rezidențiale, precum și în sectorul pensiunilor și cel de catering. Acesta nu este destinat utilizării în scopuri industriale. Nu este permis să aduceți schimbări sau modificări acestui echipament. Folosirea în afara domeniului de utilizare poate provoca pericole și pierderea garanției.

## Standarde și directive

Acest produs îndeplinește cerințele tuturor directivelor CE aplicabile cu standardele armonizate corespunzătoare, aplicabile marcatului CE.





## Aviz

Din cauza schimbărilor tehnice și a diferențelor dintre modele, câteva dintre ilustrațiile din acest manual pot diferi de modelul dvs.

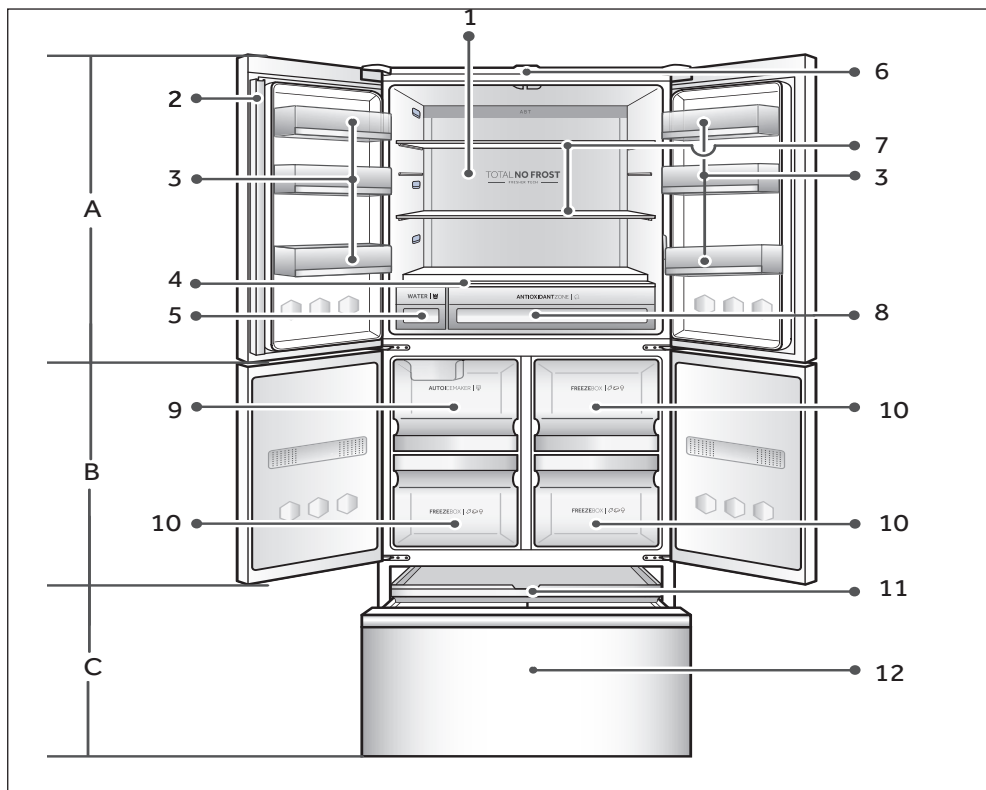

### A: Compartiment frigider

- 1 Bec din spate
- 2 Stâlp al ușii
- 3 Suport ușă
- 4 Tavă de frigider
- 5 Rezervor de apă
- 6 Senzor de activitate umană
- 7 Raft din sticlă
- 8 Zonă antioxidantă

### B: Compartiment congelator

- 9 Aparat automat pentru gheață
- 10 Cutie de congelare

### C: Compartiment My Zone

- 11 Tavă My Zone
- 12 Sertar My Zone

## Panoul de comandă

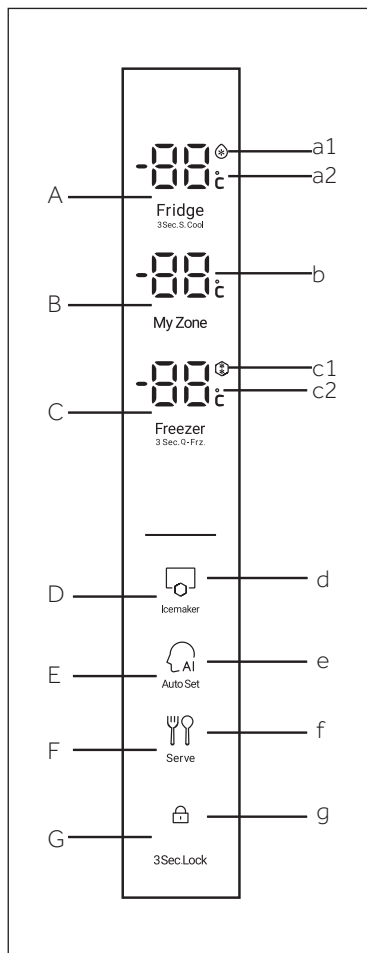

### Butoane:

- A Setarea temperaturii din frigider/selector Super cool
- B Setarea temperaturii My Zone
- C Setarea temperaturii din congelator/selector de congelare rapidă
- D Selector pentru producerea gheții
- E Selector de setare automată
- F Selector Serve
- G Selector blocare panou

### Indicatoare:

- a1 Funcția Super cool
- a2 Temperatură compartiment frigider
- b Temperatură compartiment My Zone
- c1 Funcție de congelare rapidă
- c2 Temperatură compartiment congelator
- d Funcție de producere a gheții
- e Funcție de setare automată
- f Funcție Serve
- g Blocarea panoului

## Înainte de prima utilizare

- ▶ Îndepărtați toate materialele de ambalare, nu le lăsați la îndemâna copiilor și aruncați-le într-un mod prietenos cu mediul.
- ▶ Curățați interiorul și exteriorul echipamentului cu apă și detergent ușor înainte de a pune alimente înăuntru.
- ▶ După ce echipamentul a fost nivelat și curățat, așteptați cel puțin 2-5 ore înainte de a-l conecta la rețeaua de curent electric. Consultați secțiunea INSTALAREA.
- ▶ Pre-răciți compartimentele la setări mari înainte de încărcarea cu alimente. Funcția Power- Freeze ajută la răcirea rapidă a compartimentului congelatorului.
- ▶ Temperatura frigiderului și temperatura congelatorului sunt automat setate la 5° C, respectiv 18° C. Acestea sunt setările recomandate. Dacă doriți, puteți schimba aceste temperaturi manual. Vă rugăm să AJUSTAȚI TEMPERATURA.

## Senzor de activitate umană

Frigiderul are un senzor de activitate umană. Atunci când în apropierea frigiderului se află persoane, panoul de control se va aprinde.

## Taste senzoriale

Butoanele de pe panoul de comandă sunt taste senzoriale, care răspund la atingerea ușoară cu degetul.

## Pornirea/oprirea echipamentului

Echipamentul este în funcțiune imediat după conectarea la rețeaua electrică.

Atunci când echipamentul este pornit pentru prima oară, temperaturile reale ale frigiderului și congelatorului sunt afișate. Ecranul va clipi. Dacă ușile sunt închise, se va opri după 30 de secunde.

Poate că blocarea panoului este activată.



### Aviz

- ▶ Echipamentul este presetat la temperatura recomandată de 5 °C (frigider) și - 18 °C (congelator). În condiții ambientale normale, nu este nevoie să setați o temperatură.
- ▶ Atunci când echipamentul este pornit după deconectarea de la rețeaua electrică, este posibil să dureze până la 12 ore pentru ca temperaturile corecte să fie atinse.

Goliți echipamentul înainte de a-l opri. Pentru a opri echipamentul, scoateți cablul de alimentare din priză.

## Blocare/deblocare a panoului



### Aviz

Panoul de comandă este blocat automat de la activare dacă niciun buton nu este apăsat timp de 30 de secunde. Pentru orice setări, panoul de comandă trebuie deblocat.

- ▶ Atingeți butonul „G” timp de 3 secunde pentru a bloca toate elementele panoului de la activare. Alarma se declanșează și indicatorul respectiv „g” este acum afișat; iluminarea panoului este oprită. Pictograma clipește dacă un buton va fi apăsat, atunci când blocarea panoului este activată. Schimbarea nu funcționează.
- ▶ Pentru deblocare, apăsați din nou butonul.

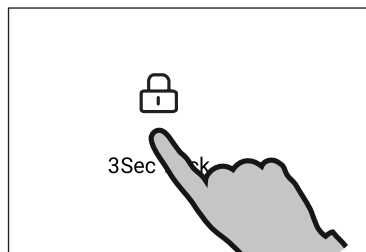

## Modul Standby

Ecranul se oprește automat la 30 de secunde de la apăsarea unei taste. Ecranul va fi blocat automat. Se aprinde automat atunci când apăsați orice tastă sau deschideți orice ușă (alarma nu aprinde ecranul).

## Selectarea modului de lucru

Este posibil să fie nevoie să selectați unul dintre următoarele moduri de a configura echipamentul:

### 1) Mod Setare auto

În modul Setare auto, echipamentul poate ajusta automat temperatura în funcție de temperatura ambientală și de schimbarea de temperatură în echipament. Dacă nu aveți cerințe speciale, vă recomandăm să folosiți modul Setare auto (consultați ulterior modul Setare auto).

### 2) Modul de ajustare manuală:

Dacă doriți să ajustați manual temperatura aparatului pentru a depozita un anumit aliment, puteți seta temperatura cu ajutorul butonului de ajustare a temperaturii (consultați AJUSTAREA TEMPERATURII).

### Alarmă ușă deschisă

Atunci când ușa frigiderului este deschisă mai mult de 1 minut, alarma de ușă deschisă va suna. Alarma poate fi oprită fie prin închiderea ușii, fie prin atingerea panoului de comandă. Dacă ușa este lăsată deschisă timp de peste 5 minute, lumina din interiorul frigiderului și iluminarea panoului de comandă se vor opri automat.

## Ajustarea temperaturii

Temperaturile interioare sunt influențate de următorii factori:

- ▶ Temperatura ambientală
- ▶ Frecvența deschiderii ușii
- ▶ Cantitatea de alimente stocate
- ▶ Instalarea echipamentului

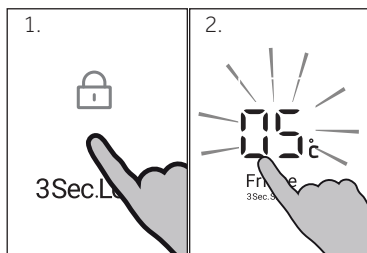

### Ajustați temperatura pentru frigider

1. Deblocați panoul apăsând butonul „G” dacă este blocat.
2. Apăsați butonul „A” (frigider) pentru a selecta compartimentul frigiderului. O alarmă sună. Temperatura reală din compartimentul frigiderului este afișată.
3. Apăsați butonul „A” pentru a seta temperatura frigiderului. Un semnal se va auzi ori de câte ori apăsați o tastă. Temperatura crește în pași de câte 1 °C de la un minim de 1 °C la un maxim de 9 °C, trecând din nou la 1 °C când continuați apăsarea. Temperatura optimă din frigider este de 5 °C. Temperaturile mai reci înseamnă un consum inutil de energie.

Dacă nicio tastă nu este apăsată vreme de 5 sec., setarea este confirmată automat.

### Ajustați temperatura pentru congelator

1. Deblocați panoul apăsând butonul „G” dacă este blocat.
2. Apăsați butonul „C” (Congelator) pentru a selecta compartimentul congelatorului. O alarmă sună. Temperatura reală din compartimentul congelatorului este afișată.
3. Apăsați butonul „C” (Congelator) pentru a seta temperatura congelatorului. Un semnal se va auzi ori de câte ori apăsați o tastă. Temperatura crește în pași de câte 1 °C de la un minim de -14 °C la un maxim de -24 °C, trecând din nou la -14 °C când continuați apăsarea. Temperatura optimă din congelator este de -18 °C. Temperaturile mai reci înseamnă un consum inutil de energie.

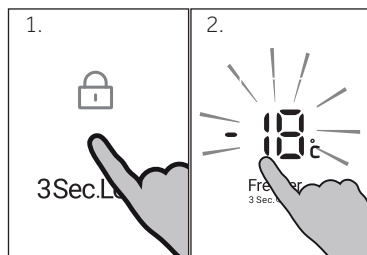

Dacă nicio tastă nu este apăsată vreme de 5 sec., setarea este confirmată automat.



### Aviz

Temperatura din compartimentul corespunzător nu poate fi reglată dacă orice altă funcție (modul Power-Freeze, Super-Freeze, Super-Cool, Holiday sau Setare Auto) este activată sau dacă ecranul este blocat. Indicatorul corespunzător va lumina intermitent însoțit de o alarmă.

### Ajustați temperatura pentru compartimentul My Zone

1. Deblocați panoul apăsând butonul „G” dacă este blocat. Apăsați pe „MyZone” și se aude o alarmă, apoi intrați în starea de setare My Zone.
2. Un semnal se va auzi ori de câte ori apăsați o tastă. Temperatura crește în pași de câte 1 °C de la un minim de -20 °C la un maxim de +5 °C (ajustabil în grade). Dacă nu efectuați nicio operație timp de 5 secunde, temperatura a fost setată și iluminarea intermitentă se oprește.

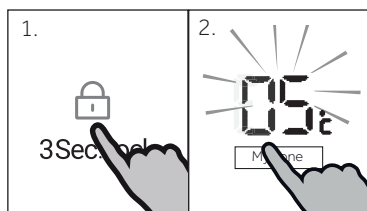

### Modul de producere a gheții

1. Deblocați panoul apăsând butonul „G” dacă este blocat.
2. Apăsați butonul „D” (aparat de făcut gheață). O alarmă sună.
3. Indicatorul „d” se aprinde și funcția este activată.

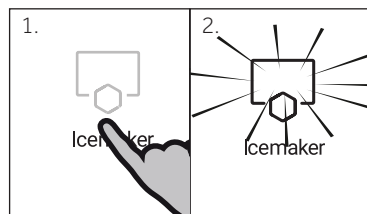

## Aviz

Rețineți că aparatul de făcut gheață nu va funcționa până când congelatorul nu a atins o temperatură de cel puțin  $-12\text{ }^{\circ}\text{C}$ . Consultați secțiunea „Măsuri de precauție privind producerea gheții” din acest manual. Dacă trebuie să o schimbați, contactați personalul serviciului post-vânzare.

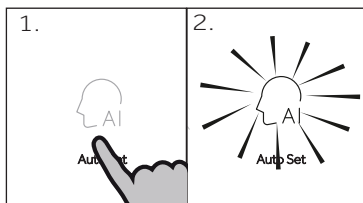

### Mod Setare auto

În modul Setare auto, aparatul poate ajusta automat temperatura în funcție de temperatura ambiantă și de schimbarea de temperatură în echipament. Această funcție este în totalitate automată.

1. Deblocați panoul apăsând butonul „G” dacă este blocat.
2. Apăsați butonul „E” (Setare auto). O alarmă sună.
3. Indicatorul „e” se aprinde și funcția este activată.

Repetând pașii de mai sus sau selectând o altă funcție, această funcție poate fi dezactivată din nou.

## Aviz

În starea de setare automată, nu puteți să reglați temperatura de refrigerare; în starea de setare automată, stările de congelare și congelare rapidă, nu puteți să reglați temperatura de congelare

## Aviz

În starea de setare auto și la selectarea funcției de congelare rapidă, funcția de setare auto este dezactivată automat; în starea de congelare rapidă și apoi selectarea funcției setare auto, funcția de congelare rapidă este dezactivată automat.

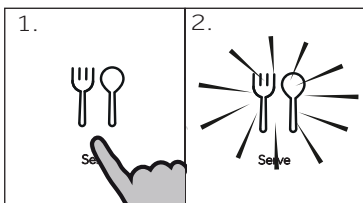

### Funcție Serve

1. Deblocați panoul apăsând butonul „G” dacă este blocat
2. Apăsați butonul „F” (Serve). O alarmă sună.
3. Indicatorul „f” se aprinde și funcția este activată.

Repetând pașii de mai sus sau selectând o altă funcție, această funcție poate fi dezactivată din nou.

## Funcția Super Cool

Comutați pe funcția Super Cool dacă ar trebui să fie depozitate o cantitate mai mare de alimente (de exemplu, după achiziție) Funcția Super Cool accelerează răcirea alimentelor proaspete și protejează produsele deja depozitate de încălzirea nedorită. Setarea din fabrică a temperaturii este de aproape 1 °C.

1. Deblocați panoul apăsând butonul „G” dacă este blocat
2. Apăsați butonul „A” (Super Cool) timp de 3 secunde
3. Indicatorul „a1” se aprinde și funcția este activată.

Repetând pașii de mai sus sau selectând o altă funcție, această funcție poate fi dezactivată din nou.

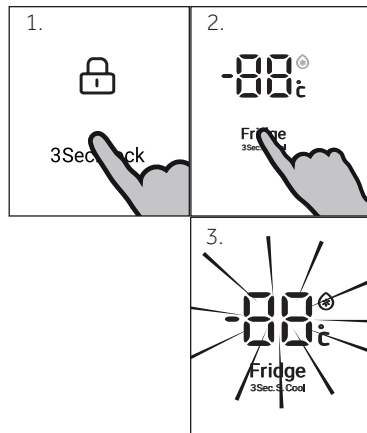

### Aviz

Această funcție va fi automat dezactivată atunci când funcția durează mai mult de 4 ore.

## Funcția de congelare rapidă

Alimentele proaspete ar trebui înghețate cât mai repede. Astfel își păstrează cel mai bine valoarea nutrițională, aspectul și gustul. Funcția de congelare rapidă accelerează congelarea alimentelor proaspete și le protejează pe cele deja depozitate de încălzirea nedorită. Dacă doriți să congelați o cantitate mare de alimente, este recomandat să setați funcția de congelare rapidă cu 24 de ore înainte de folosirea compartimentului de congelare. Temperatura setată a temperaturii este sub -24 °C.

1. Deblocați panoul apăsând butonul „G” dacă este blocat.
2. Apăsați butonul „C” (congelare rapidă) pentru 3 secunde.
3. Indicatorul „c1” se aprinde și funcția este activată.

Repetând pașii de mai sus sau selectând o altă funcție, aceasta poate fi dezactivată din nou.

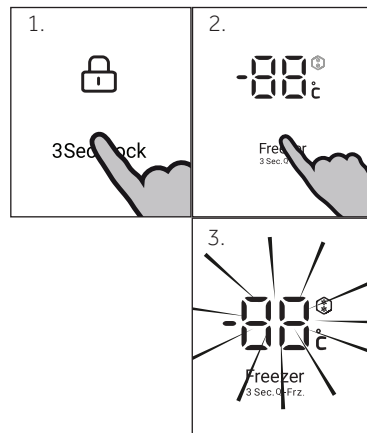

### Aviz

Funcția Quick-Freezer se va dezactiva automat după 50 de ore. Echipamentul este acționat apoi la temperatura setată anterior. .



### AVERTISMENT!

Goliți echipamentul înainte de a-l opri. Țineți ușa compartimentului de congelare deschisă atunci când funcția Fridge off este activată, pentru a evita mirosurile neplăcute sau mucegaiul.

## Sfaturi pentru stocarea alimentelor proaspete

Stocarea în compartimentul frigiderului

- ▶ Țineți temperatura frigiderului sub 5 °C.
- ▶ Alimentele fierbinți trebuie răcite la temperatura camerei înainte de a fi stocate în echipament.
- ▶ Alimentele stocate în frigider ar trebui spălate și uscate înainte de depozitare
- ▶ Alimentele de depozitat trebuie sigilate în mod adecvat pentru a evita mirosurile sau alterarea gustului.
- ▶ Nu depozitați cantități excesive de alimente. Lăsați spații între alimente pentru a permite aerului rece să circule în jurul lor, pentru o răcire mai bună și mai omogenă.
- ▶ Alimentele mâncate zilnic trebuie depozitate în partea din față a poliței.
- ▶ Lăsați un spațiu între alimente și pereții interiori, permițând circulația aerului. În special nu stocați alimente lipite de perețele din spate: alimentele pot îngheța dacă sunt lipite de acesta. Evitați contactul direct al alimentelor (mai ales al celor uleioase sau acide) cu învelișul interior, deoarece uleiul/acidul poate eroda acest înveliș. Curățați petele de ulei/acid atunci când le depistați.
- ▶ Decongelați alimentele congelate în compartimentul de depozitare al frigiderului. Astfel, puteți folosi alimentele congelate pentru a scădea temperatura în compartiment și a economisi energie.
- ▶ Procesul de îmbătrânire al legumelor și fructelor precum dovlecei, pepeni, papaya, banane, ananas etc. poate fi accelerat în frigider. De aceea, nu este recomandat să le păstrați în frigider. Cu toate acestea, coacerea fructelor foarte verzi poate fi ajutată pentru o anumită perioadă. Ceapa, usturoiul, ghimbirul și alte rădăcinoase trebuie depozitate de asemenea la temperatura camerei.
- ▶ Mirosurile neplăcute din interiorul frigiderului sunt un semn că ceva s-a vărsat și este necesară curățarea. Consultați ÎNGRIJIREA ȘI CURĂȚAREA.
- ▶ Alimente diferite trebuie amplasate în zone diferite în funcție de proprietățile lor:



### Aviz

- ▶ Păstrați o distanță de peste 10 mm între mâncarea plasată și conducta de aer sau senzori pentru a asigura efectul de răcire.

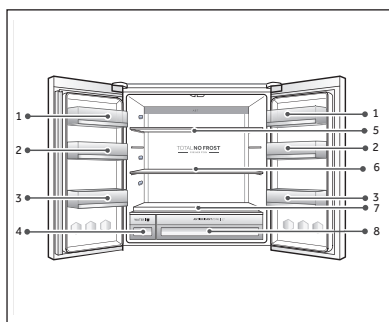

- 1 Unt, brânză, ouă, condimente etc.
- 2 Ouă, conserve, alimente în conserve, condimente etc.
- 3 Băuturi și alimente în sticlă.
- 4 Apă
- 5 Alimente murate, alimente în conserve etc.
- 6 Produse din carne, gustări etc.
- 7 Paste, lapte, tofu, lactate etc.
- 8 Fructe, legume, salată etc.



### Stocarea în compartimentul congelatorului

- ▶ Mențineți temperatura congelatorului la - 18 °C.
- ▶ Cu 24 de ore înainte de congelare, activați funcția Power-freeze; pentru cantități mici de mâncare 4-6 ore sunt suficiente.
- ▶ Mâncarea fierbinte trebuie răcită la temperatura camerei înainte de stocarea în compartimentul congelatorului.
- ▶ Alimentele tăiate în porții mici vor îngheța mai repede și vor fi mai ușor de dezghețat și gătit. Greutatea recomandată pentru fiecare porție este mai mică de 2,5 kg
- ▶ Este mai bine să împachetați alimentele înainte de a le pune în congelator. Exteriorul ambalajelor trebuie să fie uscat pentru a evita lipirea pachetelor. Materialele de ambalare trebuie să nu fie inodore, etanșe, neotrăvitoare și netoxice.
- ▶ Pentru a evita expirarea perioadelor de depozitare, nu uitați data de congelare, limita de timp și numele alimentului de pe ambalaj în funcție de perioadele de depozitare ale diferitelor alimente.
- ▶ **AVERTISMENT:** Acidul, substanțele alcaline și sărurile etc. pot eroda suprafața interioară a congelatorului. Nu plasați alimentele care au aceste substanțe (de exemplu, pește de mare) direct pe suprafața internă. Apa de mare din congelator trebuie să fie curățată imediat.
- ▶ Nu depășiți timpii de stocare a alimentelor recomandați de producători. Scoateți doar cantitatea necesară de mâncare din congelator.
- ▶ Consumați alimentele decongelate rapid. Alimentele decongelate nu pot fi recongelate decât dacă sunt gătite în prealabil. Altfel, este posibil să nu fie potabile.
- ▶ Nu încărcăți cantități excesive de mâncare proaspătă în compartimentul congelatorului. Consultați capacitatea de congelare a congelatorului – consultați DATE TEHNICE sau datele de pe plăcuța indicatoare.
- ▶ Alimentele pot fi depozitate în congelator la o temperatură de cel puțin -18 °C de la 2 la 12 luni, în funcție de proprietățile lor (de exemplu, carne: 3-12 luni, legume: 6-12 luni)
- ▶ Atunci când congelați alimente proaspete, evitați contactul acestora cu alimentele deja congelate. Risc de decongelare!

### Când stocați alimente congelate comercial, urmați aceste instrucțiuni:

- ▶ Urmați întotdeauna îndrumările producătorului pentru perioada de timp pentru care puteți stoca alimentele. Respectați aceste îndrumări!
- ▶ Încercați să faceți ca perioada de timp dintre achiziție și stocare să fie cât mai scurtă pentru a păstra calitatea mâncării.
- ▶ Cumpărați alimente congelate care au fost stocate la o temperatură de -18 °C sau mai mică.
- ▶ Evitați cumpărarea de alimente care au gheață pe ambalaj – acest lucru indică faptul că produsele ar fi putut fi decongelate parțial și recongelate la un moment dat – creșterile de temperatură afectează calitatea mâncării.



#### Aviz

- ▶ Păstrați o distanță de peste 10 mm între mâncarea plasată și conducta de aer pentru a asigura efectul de răcire.

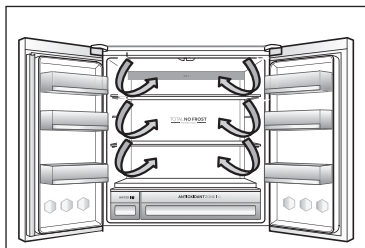

## Multi-air-flow (fluxuri de aer multiple)

Frigiderul este echipat cu un sistem multi-air-flow (fluxuri de aer multiple), prin care fluxurile de aer rece se află la nivelul fiecărei polițe. Astfel, se păstrează o temperatură uniformă pentru a vă asigura că mâncarea se păstrează proaspătă pentru mai mult timp.

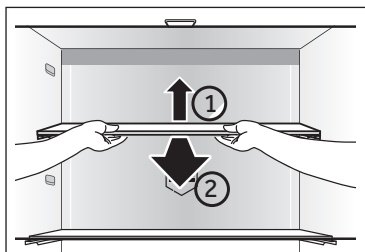

## Polițe ajustabile

Înălțimea polițelor poate fi ajustată pentru a corespunde nevoilor dvs. de depozitare.

1. Pentru a muta o poliță, îndepărtați-o mai întâi ridicând marginea posterioară (1) și trăgând-o în afară (2).
2. Pentru a o remonta, puneți-o pe canelurile din ambele părți și împingeți-o până la capăt, până când capătul poliței este fixat în interior în laterale



### Notă:

Asigurați-vă că toate capetele poliței sunt la nivel.

## Zonă antioxidare

Această funcție poate să păstreze oxigenul la un nivel redus pentru a încetini procesul de oxidare al fructelor și legumelor. Extinde durata de depozitare a alimentelor.

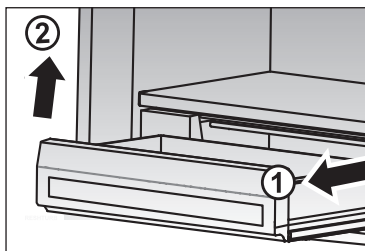

## Zonă antioxidare demontabilă

Sertarul Antioxidantzone poate să fie scos pentru curățare:

1. Pentru a scoate tava frigiderului, scoateți-o mai întâi trăgând-o afară (1) și ridicând de marginea din spate (2).
2. Pentru a o reintroduce, pașii de mai sus sunt efectuați în ordine inversă.

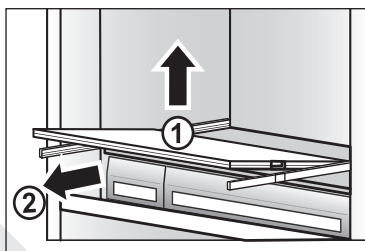

## Tava de frigider demontabilă

Tava de frigider poate fi îndepărtată pentru curățare:

1. Pentru a scoate tava de frigider, îndepărtați-o mai întâi ridicând marginea posterioară (1) și trăgând-o în afară (2).
2. Pentru a o reintroduce, pașii de mai sus sunt efectuați în ordine inversă.

### Suporturi ușă detașabile

Suporturile pentru ușă pot fi îndepărtate pentru curățare:

Puneți mâinile pe fiecare parte a suportului, ridicați-l în sus (1) și trageți-l afară (2).

Pentru a introduce suportul pentru ușă, pașii de mai sus sunt efectuați în ordine inversă.

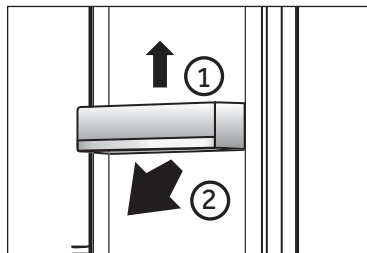

### OPȚIONAL: Indicator temperatură-OK

Indicatorul de temperatură-OK poate fi folosit pentru a determina temperaturile mai mici de +4 °C. Reduceți gradual temperatura dacă semnul nu indică „OK”.

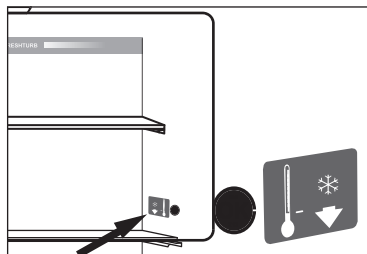

#### Notă:

Atunci când echipamentul este pornit, este posibil să dureze până la 12 ore pentru atingerea temperaturilor corecte.

### Cutia de congelare demontabilă

Sertarul cutie de congelare poate să fie scos pentru curățare

1. Pentru a scoate tava frigiderului, scoateți-o mai întâi trăgând-o afară (1) și ridicând de marginea din spate (2)
2. Pentru a o reintroduce, pașii de mai sus sunt efectuați în ordine inversă.

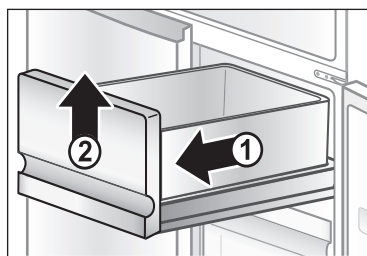

### Cutia de congelare demontabilă

Sertarul cutie de congelare poate să fie scos pentru curățare

1. Pentru a scoate tava frigiderului, scoateți-o mai întâi trăgând-o afară (1) și ridicând de marginea din spate (2)
2. Pentru a o reintroduce, pașii de mai sus sunt efectuați în ordine inversă.

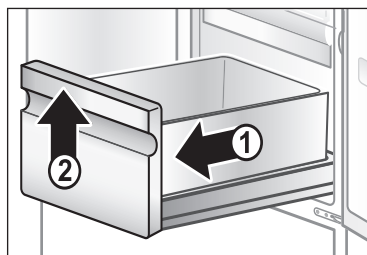

Aparatul automat de producere a gheții al acestui produs este prevăzut cu un rezervor de apă special. Utilizatorul introduce apa direct în rezervorul de apă. Utilizarea aparatului de făcut gheață este comodă și sigură.

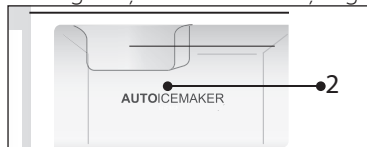

## Componentele aparatului de făcut gheață

1. Rezervor de apă
2. Cutia aparatului automat de făcut gheață

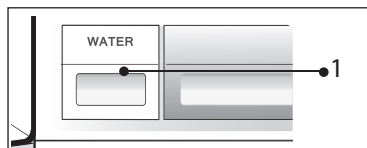

## Componentele rezervorului de apă

1. Capac glisant superior al rezervorului de apă
2. Capac superior al rezervorului de apă
3. Garnitură de etanșare a rezervorului de apă
4. Țeavă din cauciuc
5. Capac al filtrului țevii de aspirație a rezervorului de apă
6. Garnitură a filtrului țevii de aspirație a rezervorului de apă
7. Cataramă a filtrului țevii de aspirație a rezervorului de apă
8. Corpul rezervorului de apă

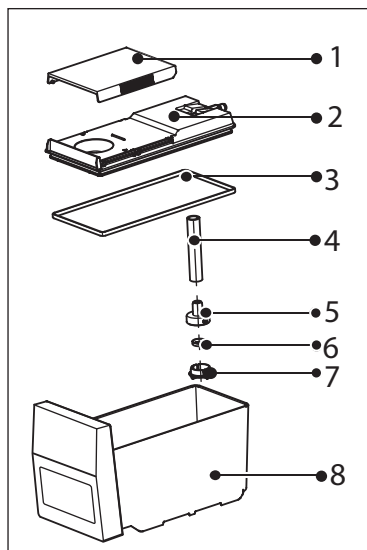

## Componentele cutiei aparatului automat de făcut gheață

1. Cutia aparatului automat făcut gheață
2. Lingură pentru gheață
3. Detector de gheață
4. Sertar pentru gheață

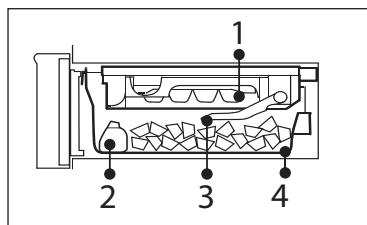

### Notă:

Aparatul automat de făcut gheață și rezervorul de apă pot să fie scoase pentru curățare și îndepărtate atunci când utilizatorul nu mai are nevoie de ele. Trebuie să fie curățate atunci când vor fi folosite din nou.

### Utilizarea aparatului automat pentru gheață

1. Scoateți rezervorul de apă:  
Ridicați ușor partea de jos a rezervorului de apă.
2. Glisați capacul superior al cutiei de apă pentru a o umple cu apă. Aveți grijă să nu depășiți limita maximă pentru apă. Reveniți la rezervorul pentru apă. Acesta trebuie să fie instalat la loc, altfel nu va putea să primească apă normal.
3. După producerea gheții, folosiți lingura pentru gheață cu punga cadou pentru a scoate gheața.

Capacitatea de depozitare a sertarului pentru gheață poate să fie confirmată automat de detectorul de gheață. Atunci când depozitarea ajunge la o anumită cantitate, opriți producerea gheții.

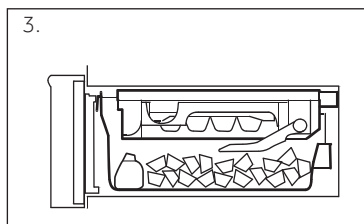
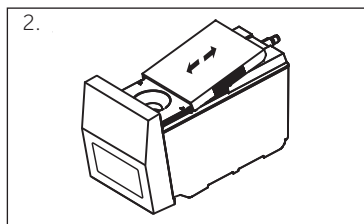
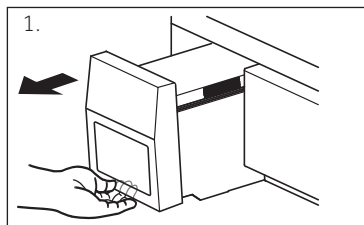

#### Notă:

- ▶ Temperatura de umplere cu apă din rezervorul de apă nu trebuie să depășească 60 °C.
- ▶ Atunci când temperatura este prea scăzută iarna, apa din rezervorul de apă poate să înghețe.
- ▶ Atunci când nu este apă în aparatul de făcut gheață, uneori puteți să auziți sunetul pompei de apă și aparatul de făcut gheață funcționând. Acesta este un fenomen normal.
- ▶ Dacă este folosit pentru prima dată sau la mai mult de o săptămână de ultimă dată, gheața nou produsă poate să aibă un anumit miros. Este necesar să aruncați prima gheață sau să curățați aparatul de făcut gheață înainte de a face altă gheață.
- ▶ Dacă există prea multă gheață în sertar, acesta nu mai poate produce gheață și sertarul nu poate să fie închis normal.



#### AVERTISMENT!

Puneți numai apă potabilă în rezervorul de apă.

## Curățarea rezervorului de apă

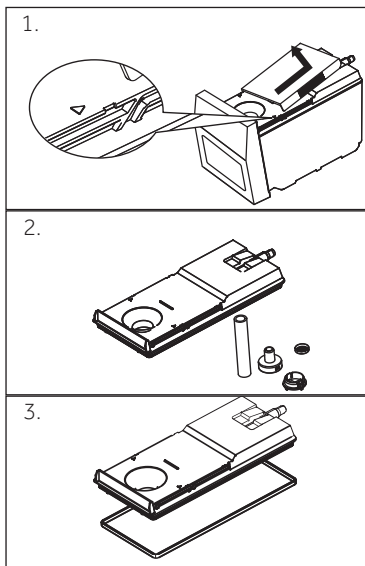

1. Împingeți capacul de glisare superior al rezervorului de apă în poziția marcată și apoi împingeți în sus, Scoateți capacul superior al rezervorului de apă.
2. Scoateți țeava de cauciuc, capacul filtrului de aspirație al rezervorului de apă, garnitura filtrului țevii de aspirație a rezervorului de apă, catarama filtrului țevii de aspirație a rezervorului de apă.
3. Scoateți garnitura de etanșare.

Curățați rezervorul de apă și componentele sale cu un burete moale și montați-le în ordinea demontării după curățare.



### Notă:

Secvența de montare este în ordinea inversă a secvenței de demontare.

## Curățarea aparatului de făcut gheață

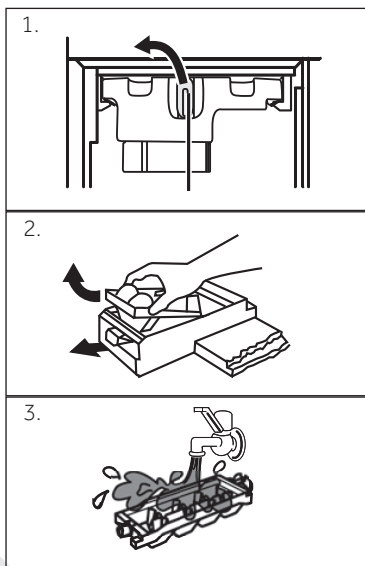

1. Deschideți ușa congelatorului din stânga. Rotiți butonul de fixare al aparatului de făcut gheață la stânga, țineți mânerul cutiei aparatului de făcut gheață și trageți încet aparatul.
2. Întoarceți cutia aparatului de făcut gheață, trageți butonul alb al aparatului și scoateți cutia aparatului automat de făcut gheață.
3. Curățați aparatul de făcut gheață și montați-ș în ordinea inversă dezamblării după curățare.



### Notă:

1. După folosire apei nepurificate, cutia de gheață trebuie să fie curățată la timp înainte de a fi pusă înapoi în aparatul automat de făcut gheață.
2. La curățarea cutiei de alimentare cu apă, cutia internă de alimentare cu apă și capacul, buretele moale trebuie să fie spălate, la fel și peria și nu trebuie să fie folosită pudră de decontaminare. La scoaterea petelor persistente, folosiți apă de masă diluată, dar asigurați-vă că spălați inițial cu apă. Nu folosiți perii aspre, perii din oțel, substanțe abrazive (precum pastă de dinți, pudră de decontaminare etc.), solvenți organici (precum benzină, acetonă, alcool etc.), apă caldă sau acid, alcalii etc. care pot să ducă la crăparea plasticului.
3. Componentele cutiei pentru gheață nu pot să fie spălate cu apă. Dacă sunt ude, ștergeți cu o cârpă uscată. În caz contrar, funcția de producere a gheții se va defecta, dacă o parte a echipamentului electric este umplută cu apă. Deoarece alimentarea cu apă este automată, nu adăugați apă în cutia de producere a gheții, atunci când este instalată.

### Sertarul detașabil al compartimentului My Zone

Sertarul compartimentului My Zone poate să fie scos pentru curățare:

1. Deschideți ușa compartimentului My Zone și ridicați tava compartimentului My Zone.
2. Scoateți sertarele compartimentului My Zone.

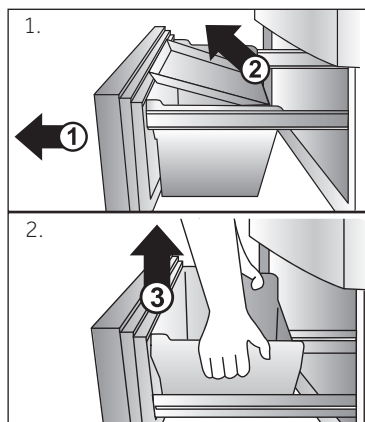



## AVERTISMENT!

Deconectați aparatul de la rețeaua electrică înainte de curățare.

### Curățarea

Curățați echipamentul doar atunci când înăuntru nu există alimente sau sunt foarte puține. Echipamentul trebuie curățat o dată pe lună pentru o întreținere bună și pentru a evita acumularea mirosurilor neplăcute.



## AVERTISMENT!

- ▶ Nu curățați echipamentul cu perii dure, perii de sârmă, detergent pudră, benzină, acetat de amil, acetonă și soluții organice similare, acid sau soluții alcaline. Curățați cu un detergent special pentru frigider pentru a evita avarierea.
- ▶ Nu folosiți spray și nu clătiți echipamentul în timpul curățării.
- ▶ Nu folosiți spray cu apă sau jet pentru a curăța echipamentul.
- ▶ Nu curățați polițele din sticlă rece cu apă fierbinte. Schimbarea bruscă de temperatură poate provoca spargerea sticlei.
- ▶ Nu atingeți interiorul suprafeței compartimentului de stocare al congelatorului, mai ales cu mâinile ude, deoarece mâinile vă pot îngheța pe suprafață.
- ▶ În caz de încălzire, verificați starea alimentelor înghețate.

- ▶ Păstrați mereu garnitura ușii curată.
- ▶ Curățați interiorul și carcasa aparatului cu un burete înmuiat în apă caldă și detergent neutru.

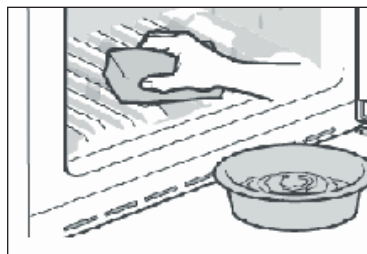

1. Vă rugăm să curățați interiorul și exteriorul frigiderului, inclusiv garnitura ușii, suporturile de ușă, rafturile din sticlă, cutiile și așa mai departe, cu un prosop moale sau un burete înmuiat în apă caldă (puteți adăuga detergent neutru în apă caldă).
  2. Dacă se varsă lichid, îndepărtați toate părțile contaminate, clătiți direct cu apă, uscați și puneți înapoi în frigider.
  3. Dacă se varsă cremă (cum ar fi crema după topirea înghețatei), îndepărtați toate părțile contaminate, puneți-le un timp în apă caldă la 40 °C, apoi clătiți cu apă, uscați și puneți înapoi în frigider.
  4. Dacă unele componente sau piese mici se blochează în interiorul frigiderului (între rafturi sau sertare), utilizați o perie mică și moale pentru a le scoate. Dacă nu puteți să ajungeți la acea piesă, contactați serviciul tehnic Haier.
- ▶ Clătiți și ștergeți cu o cârpă moale.
  - ▶ Nu curățați nicio parte a echipamentului în mașina de spălat vase.
  - ▶ Așteptați cel puțin 7 minute înainte de a reporni echipamentul, deoarece pornirile frecvente pot avaria compresorul.

### Dezghetarea

Dezghetarea compartimentului frigiderului și al congelatorului se fac automat; nu este nevoie de nicio operațiune manuală.



## Înlocuirea ledurilor



### AVERTISMENT!

Nu înlocuiți dumneavoastră lampa LED, aceasta trebuie înlocuită numai de către producător sau de agentul de service autorizat.

Becul are ca sursă de iluminare ledurile, având un consum redus de energie și o durată lungă de viață. Dacă apare vreo anormalitate, contactați serviciul pentru clienți. Consultați **SERVICIUL PENTRU CLIEŢI**.

Parametrii lămpii:

Compartiment frigider: 12 V max. 16 W

Compartiment congelator: 12 V max. 2 W

## Nefolosirea o perioadă îndelungată

Dacă echipamentul nu este folosit o perioadă lungă de timp și nu folosiți funcția Holiday (vacanță) sau funcția de oprire pentru frigider:

- ▶ Scoateți alimentele.
- ▶ Scoateți cablul de alimentare din priză.
- ▶ Goliți și curățați rezervorul de apă
- ▶ Curățați echipamentul așa cum a fost descris mai sus.
- ▶ Țineți ușile deschise pentru a împiedica crearea de mirosuri neplăcute înăuntru.



### Aviz

Opriti echipamentul doar dacă este strict necesar.

## Mutarea echipamentului

1. Îndepărtați alimentele și scoateți aparatul din priză.
2. Asigurați polițele și alte piese detașabile din frigider și congelator cu bandă adezivă.
3. Nu înclinați frigiderul mai mult de 45° pentru a evita avariarea sistemului de refrigerare.



### AVERTISMENT!

- ▶ Nu ridicați echipamentul de mână.
- ▶ Nu plasați niciodată echipamentul orizontal pe sol.

Multe probleme care apar pot fi rezolvate de dvs. fără vreo expertiză specifică. În cazul de probleme, verificați toate posibilitățile indicate și urmați instrucțiunile de mai jos înainte să contactați un serviciu post-vânzare. Consultați **SERVICIUL PENTRU CLIENȚI**.



## AVERTISMENT!

- ▶ Înainte de operațiune de întreținere, dezactivați echipamentul și deconectați-l de la rețeaua de energie.
- ▶ Echipamentul electric trebuie să fie întreținut doar de electricieni calificați, deoarece reparațiile inadecvate pot cauza pagube considerabile.
- ▶ O alimentare avariata trebuie înlocuită doar de producător, de agentul său de service sau de alte persoane calificate pentru a evita un pericol.

Problema	Cauză posibilă	Soluție posibilă
Compresorul nu funcționează.	<ul style="list-style-type: none"> <li>• Ștecărul cablului de alimentare nu este conectat la priză.</li> <li>• Echipamentul este în ciclul de dezghețare.</li> </ul>	<ul style="list-style-type: none"> <li>• Conectați ștecărul la rețeaua electrică.</li> <li>• Acest lucru este normal pentru un frigider cu dezghețare automată.</li> </ul>
Echipamentul stă în funcțiune frecvent sau pentru perioade foarte lungi.	<ul style="list-style-type: none"> <li>• Temperatura din interior sau din exterior este prea mare.</li> <li>• Echipamentul a fost oprit o perioadă lungă de timp.</li> <li>• O ușă/un sertar al echipamentului nu este bine închis.</li> <li>• O ușă/un sertar al echipamentului a fost deschis prea des sau prea mult timp.</li> <li>• Setarea temperaturii pentru compartimentul congelatorului este prea scăzută.</li> <li>• Garnitura ușii/sertarului este murdară, uzată, crăpată sau incompatibilă.</li> <li>• Circulația necesară a aerului nu este garantată.</li> </ul>	<ul style="list-style-type: none"> <li>• În acest caz, este normal ca echipamentul să meargă mai mult.</li> <li>• În mod normal, durează 8 - 12 ore pentru ca echipamentul să se răcească complet.</li> <li>• Închideți ușa/sertarul și asigurați-vă că echipamentul se află pe o suprafață plană și nu există niciun aliment și niciun container care să obstrucționeze ușa.</li> <li>• Deschideți mai rar ușa/sertarul.</li> <li>• Setati o temperatură mai mare până când se obține o temperatură satisfăcătoare a frigiderului. Durează 24 de ore pentru ca temperatura frigiderului să devină stabilă.</li> <li>• Curățați garnitura ușii/sertarului sau înlocuiți-o apelând la serviciul de relații cu clienții.</li> <li>• Asigurați o ventilație adecvată.</li> </ul>
Interiorul frigiderului este murdar și/sau miros de urât.	<ul style="list-style-type: none"> <li>• Interiorul frigiderului trebuie curățat.</li> <li>• Mâncarea cu un miros puternic este stocată în frigider.</li> </ul>	<ul style="list-style-type: none"> <li>• Curățați interiorul frigiderului.</li> <li>• Împachetați bine mâncarea.</li> </ul>

Problema	Cauză posibilă	Soluție posibilă
Nu este suficient de rece în interiorul echipamentului.	<ul style="list-style-type: none"> <li>• Temperatura este setată prea sus.</li> <li>• Au fost stocate alimente prea calde.</li> <li>• Au fost stocate prea multe alimente odată.</li> <li>• Alimentele sunt prea aproape unele de altele.</li> <li>• O ușă/un sertar al echipamentului nu este bine închis.</li> <li>• O ușă/un sertar al echipamentului a fost deschis prea des sau prea mult timp.</li> </ul>	<ul style="list-style-type: none"> <li>• Resetați temperatura.</li> <li>• Răciți mereu alimentele înainte de depozitare.</li> <li>• Stocați întotdeauna cantități mici de mâncare.</li> <li>• Lăsați un spațiu între alimente, permițând trecerea aerului.</li> <li>• Închideți ușa/sertarul.</li> <li>• Deschideți mai rar ușa/sertarul.</li> </ul>
Este prea rece în interiorul echipamentului.	<ul style="list-style-type: none"> <li>• Temperatura e setată prea jos.</li> <li>• Funcția Power-freeze este activată sau funcționează de prea mult timp.</li> </ul>	<ul style="list-style-type: none"> <li>• Resetați temperatura.</li> <li>• Oprțiți funcția Power-freeze.</li> </ul>
Formarea umezelii în interiorul compartimentului frigiderului.	<ul style="list-style-type: none"> <li>• Climatul este prea cald și umed.</li> <li>• O ușă/un sertar al echipamentului nu este bine închis.</li> <li>• O ușă/un sertar al echipamentului a fost deschis prea des sau prea mult timp.</li> <li>• Containerele cu alimente sau lichide sunt lăsate deschise.</li> </ul>	<ul style="list-style-type: none"> <li>• Creșteți temperatura.</li> <li>• Închideți ușa/sertarul.</li> <li>• Deschideți mai rar ușa/sertarul.</li> <li>• Lăsați alimentele fierbinți să ajungă la temperatura camerei și acoperiți alimentele și lichidele.</li> </ul>
Umezeala se acumulează pe suprafața exterioară a frigiderului, între uși/ușă și sertar.	<ul style="list-style-type: none"> <li>• Climatul este prea cald și umed.</li> <li>• Ușa/sertarul nu este închis bine. Aerul rece din echipament și aerul cald din afară formează condens.</li> </ul>	<ul style="list-style-type: none"> <li>• Este un fapt normal într-un climat umed și se va schimba atunci când umiditatea scade.</li> <li>• Asigurați-vă că ușa sau sertarul este bine închis.</li> </ul>
Gheață solidă și fulgi de gheață în compartimentul congelatorului.	<ul style="list-style-type: none"> <li>• Alimentele nu au fost împachetate în mod adecvat.</li> <li>• O ușă/un sertar al echipamentului nu este bine închis.</li> <li>• O ușă/un sertar al echipamentului a fost deschis prea des sau prea mult timp.</li> <li>• Garnitura ușii/sertarului este murdară, uzată, crăpată sau incompatibilă.</li> <li>• Ceva din afară împiedică închiderea corectă a ușii/sertarului.</li> </ul>	<ul style="list-style-type: none"> <li>• Ambalați bine întotdeauna alimentele.</li> <li>• Închideți ușa/sertarul.</li> <li>• Deschideți mai rar ușa/sertarul.</li> <li>• Curățați garnitura ușii/sertarului sau înlocuiți-o.</li> <li>• Repoziționați polițele, suporturile ușii sau containerele interne pentru a permite închiderea ușii/sertarului.</li> </ul>
Laturile carcasei și garnitura ușii se încălzesc.	<ul style="list-style-type: none"> <li>• -</li> </ul>	<ul style="list-style-type: none"> <li>• Este un lucru normal.</li> </ul>
Echipamentul scoate zgomote anormale.	<ul style="list-style-type: none"> <li>• Echipamentul nu se află pe o suprafață perfect plană.</li> <li>• Echipamentul atinge unele obiecte din jur.</li> </ul>	<ul style="list-style-type: none"> <li>• Ajustați picioarele pentru a aduce echipamentul la nivel.</li> <li>• Îndepărtați obiectele din jurul echipamentului.</li> </ul>

Problema	Cauză posibilă	Soluție posibilă
Se aude un sunet ușor, similar cu cel al apei care curge.	<ul style="list-style-type: none"> <li>-</li> </ul>	<ul style="list-style-type: none"> <li>Este un lucru normal.</li> </ul>
Veți auzi o alarmă sunând.	<ul style="list-style-type: none"> <li>Ușa compartimentului de stocare al frigiderului este deschisă.</li> </ul>	<ul style="list-style-type: none"> <li>Închideți ușa sau opriți alarma manual.</li> </ul>
Veți auzi un bâzâit slab.	<ul style="list-style-type: none"> <li>Sistemul anticondens funcționează.</li> </ul>	<ul style="list-style-type: none"> <li>Acest lucru împiedică formarea condensului și este normal.</li> </ul>
Lumina interioară sau sistemul de răcire nu funcționează.	<ul style="list-style-type: none"> <li>Ștecărul cablului de alimentare nu este conectat la priză.</li> <li>Alimentarea cu energie nu este intactă.</li> <li>Lampa cu leduri nu funcționează.</li> </ul>	<ul style="list-style-type: none"> <li>Conectați ștecărul la rețeaua electrică.</li> <li>Verificați alimentarea cu energie electrică în încăpere. Contactați compania de furnizare a energiei electrice!</li> <li>Contactați service-ul pentru schimbarea lămpii.</li> </ul>

## Înteruperea energiei

În cazul unei pene de curent, mâncarea trebuie să rămână rece timp de aproximativ 12 ore. Urmați aceste sfaturi în timpul unei pene de curent, mai ales vara:

- ▶ Deschideți ușa/sertarul cât mai rar posibil.
- ▶ Nu puneți alte alimente în echipament în timpul unei pene de curent.
- ▶ Dacă întreruperea curentului este anunțată să dureze mai mult de 12 ore, asigurați-vă că faceți gheață și o puneți într-un container în partea de sus a compartimentului frigiderului.
- ▶ O inspecție a alimentelor este necesară imediat după întreruperea curentului.
- ▶ Pe măsură ce temperatura din frigider va crește în timpul unei întreruperi de curent sau al oricărei alte defecțiuni, perioada de depozitare și calitatea mâncării se vor reduce. Orice aliment care se decongelează trebuie fie consumat, fie recongelat (atunci când e adecvat) curând după aceea pentru a evita riscuri sanitare.

## Funcție de memorie în timpul întreruperii alimentării

După restabilirea alimentării, echipamentul continuă să funcționeze cu setările care au fost configurate înainte de pana de curent.

## Despachetarea



## AVERTISMENT!

Echipamentul este greu. Trebuie manevrat de cel puțin două persoane.  
Nu lăsați materialele de ambalare la îndemâna copiilor și aruncați-le într-un mod prietenos cu mediul.

Scoateți echipamentul din ambalaj.

Îndepărtați toate materialele de ambalare.

## Condiții de mediu

Temperatura camerei trebuie să fie între 10° C și 43° C, deoarece poate influența temperatura din interiorul echipamentului și consumul de energie al acestuia. Nu instalați echipamentul lângă alte echipamente care emit căldură (sobe, frigidere) fără izolație.

## Spațiu necesar

Spațiul necesar atunci când ușa este deschisă:

D1=50

D2=934

D3=600

D4=1130

W1=830

W2=1338

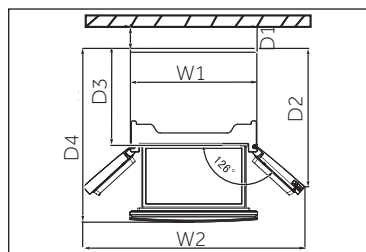

## Secțiune transversală a ventilației

Pentru a obține o ventilație suficientă a echipamentului din motive de siguranță, trebuie respectate informațiile despre secțiunile transversale pentru ventilație. Asigurați un spațiu de cel puțin 10 cm deasupra și 10 cm în jurul echipamentului.



## Alinierea echipamentului

Echipamentul trebuie să fie plasat pe o suprafață solidă și plată.

1. Înclinați echipamentul ușor în spate.
2. Poziționați picioarele la nivelul dorit.

Asigurați-vă că distanța până la perete în partea balamalei este de cel puțin 28 mm pentru ca ușa să se des-

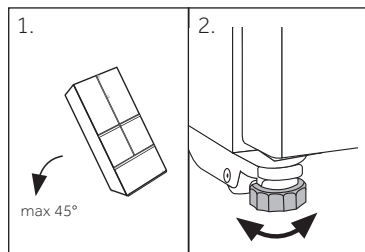

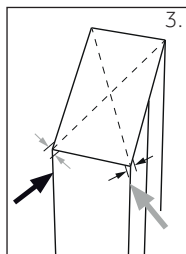

chidă în mod adecvat.

3. Stabilitatea poate fi verificată lovind alternativ în diagonale. Balansul ușor trebuie să fie la fel în ambele direcții. Altfel, cadrul se poate deforma și pot rezulta posibile scurgeri prin chederele ușilor. O ușoară tendință de deplasare în spate facilitează închiderea ușii, cadrul poate să se deformeze; rezultă posibile scurgeri prin garnitura ușii. O tendință scăzută spre spate facilitează închiderea ușii.

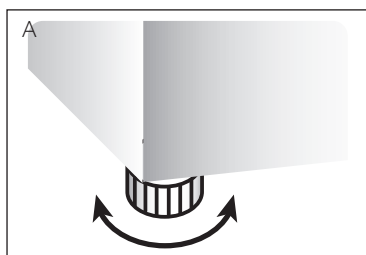

## Reglajul fin al ușilor

Dacă ușile nu sunt la același nivel, această necorespondență poate fi remediată astfel:

### A) Folosirea piciorului ajustabil

Rotiți piciorul ajustabil în funcție de direcția săgeții pentru a muta piciorul în sus sau în jos.

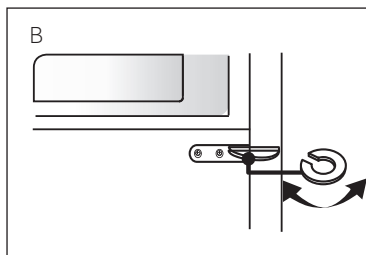

### B) Folosirea distanțierelor

- ▶ Deschideți ușa superioară și ridicați-o.
- ▶ Prindeți atent distanțierul (inclusiv în pungă de accesorii) în inelul alb din plastic al balamalei mijlocii cu mâna sau folosind scule precum un clește. Nu zgâriați și nu loviți ușa.

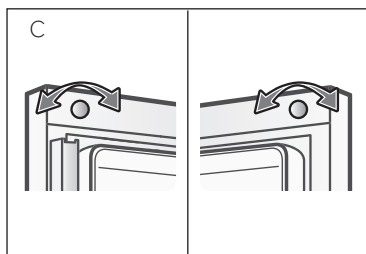

### C) Folosirea

Dacă părțile din față și din spate ale ușilor frigiderului nu sunt la același nivel, rotiți butonul de reglare pentru a regla poziția ușilor.



## Aviz

Pe măsură ce veți folosi frigiderul, poate apărea fenomenul ușilor nealiniat din cauza greutateii alimentelor stocate. Ajustați apoi în conformitate cu metodele de mai sus.

### Timp de așteptare

Uleiul de lubrifiere ce nu necesită întreținere se află în capsula compresorului. Acest ulei poate ieși din sistemul de țevi închis în timpul transportului în poziție înclinată. Înainte de a conecta echipamentul la rețeaua de alimentare trebuie să așteptați 2-5 ore pentru ca uleiul să reentre în capsulă.

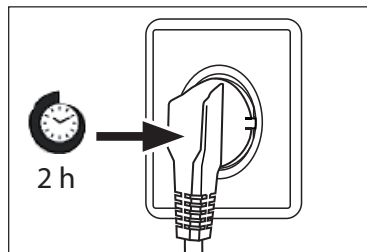

### Conexiunea electrică

**Înainte de fiecare conexiune, faceți următoarele verificări:**

- ▶ alimentarea cu energie, priza și siguranța să corespundă plăcuței indicatoare.
- ▶ priza de alimentare să aibă împământare și să nu aibă adaptoare de priză sau prelungitoare.
- ▶ ștecărul și priza să fie compatibile.

Conectați ștecărul la o priză instalată corect.



### AVERTISMENT!

Pentru a evita riscurile, un cablu de alimentare avariata trebuie înlocuit de serviciul de relații cu clienții (consultați certificatul de garanție).

## Fișă produs în conformitate cu reglementarea UE Nr. 1060/2010

Marcă	Haier
Denumirea/identificatorul modelului	HFF-750CGBJ
Categoria aparatului frigorific de uz casnic <sup>(1)</sup>	7
Clasa de eficiență energetică de la A+++ (cea mai mare eficiență) la D (cea mai mică eficiență)	A++
Consum de energie <sup>(2)</sup>	298 kWh/an
Capacitatea totală netă a întregului compartiment frigider	255 L
din care compartimentul de răcire	-
din care un compartimentul de păstrare a vinului	-
din care compartimentul cu temperatură-cramă	-
din care compartimentul de păstrare a alimentelor proaspete	255 L
Numărul total de sticle de vin <sup>(3)</sup>	-
Capacitatea totală netă a compartiment două stele	67 L
Capacitatea totală netă a compartimentului congelator	98 L
Marcaj stele <sup>(4)</sup>	
Temperatura nominală a „altor compartimente” <sup>(5)</sup>	-
Temperatura minimă de depozitare a compartimentul de vin	-
Fără gheață	•
Timpul de stocare în timpul defectiunilor	12 ore
Capacitate congelator <sup>(6)</sup>	12kg
Climate rating <sup>(7)</sup>	SN-N-ST-T
Nivelul de zgomot emis	38 dB(A) re 1 pW
Tip aparat	autonomie

## Explicații:

• Da, existent

(1) Categoriile de refrigerare de uz casnic:

Categoria = Denumire

1 = Frigider cu unul sau mai multe compartimente de depozitare pentru produse alimentare proaspete,

2 = Frigider cu zonă de temperatură-cramă, frigider cu compartiment de temperatură-cramă și dulap de vin,

3 = Frigider cu zonă de depozitare la rece și frigider cu un compartiment de zero stele,

4 = Frigider cu compartiment de o stea,

5 = Frigider cu compartiment de două stele,

6 = Frigider cu compartiment de trei stele,

7 = Frigider-congelator,

8 = Congelator,

9 = Congelator tip ladă,

10 = Frigidere multifuncționale și alte frigider

(2) Pe baza rezultatelor testului standardelor de conformitate timp de 24 de ore. Consumul real depinde de utilizarea și locația aparatului.

(3) Capacitatea nominală este menționată ca numărul de sticle standard de 0,75 l care pot fi depozitate în aparat în conformitate cu instrucțiunile producătorului.

(4) \* = compartiment -6 °C sau mai puțin; \*\*\* = compartiment alimente congelate -18 °C sau mai puțin;  = compartiment congelator alimente -18 °C sau mai puțin, cu o capacitate minimă de congelare.



- (5) „Alt compartiment” înseamnă un compartiment, altul decât un compartiment de păstrare a vinului, destinat păstrării anumitor produse alimentare la temperaturi mai mari de + 14 °C.
- (6) Capacitatea de congelare poate fi atinsă pentru cantitatea dată în funcție de tipul de aparat, numai după trecerea la funcționare permanentă și nu poate fi repetată în decurs de 24 de ore. Respectați instrucțiunile de utilizare.
- (7) Clasa climatică SN: Acest echipament trebuie folosit la o temperatură ambientală cuprinsă între 10 °C și +32 °C.  
 Clasa climatică SN: Acest echipament trebuie folosit la o temperatură ambientală cuprinsă între 16 °C și +32 °C.  
 Clasa climatică SN: Acest echipament trebuie folosit la o temperatură ambientală cuprinsă între 16 °C și +38 °C.  
 Clasa climatică SN: Acest echipament trebuie folosit la o temperatură ambientală cuprinsă între 16 °C și +43 °C.

### Date tehnice suplimentare

Tensiune/frecvență	220-240 V ~ / 50 Hz
Curent absorbit (A)	1.8
Siguranța principală (A)	16
Agent refrigerare	R600a
Dimensiuni (Î/L/A în mm)	1908 - 830 - 677

## Serviciul pentru clienți

Recomandăm serviciul pentru clienți Haier și folosirea pieselor de rezervă originale.

Dacă aveți o problemă cu aparatul dumneavoastră, verificați mai întâi secțiunea DEPA-NARE.

Dacă nu găsiți o soluție acolo, contactați

- ▶ dealerul dvs. local sau
- ▶ centrul nostru european de service (consultați numerele de telefon de mai jos) sau
- ▶ secțiunea Service & Support la [www.haier.com](http://www.haier.com) unde puteți să activați solicitarea de service și să găsiți și întrebări frecvente.

Pentru a contacta departamentul nostru de service, asigurați-vă că aveți următoarele date la dispoziție.

Informațiile pot fi găsite pe plăcuța indicatoare.

Model \_\_\_\_\_

Nr. de serie \_\_\_\_\_

Verificați certificatul de garanție furnizat împreună cu produsul în caz de garanție.

### Centrul european telefonic de service

Țară*	Număr de telefon	Costuri
<b>Haier Italia (IT)</b>	199 100 912	
<b>Haier Spania (ES)</b>	902 509 123	
<b>Haier Germania (DE)</b>	0180 5 39 39 99	<ul style="list-style-type: none"> <li>• 14 cenți/minut pentru telefon fix</li> <li>• max. 42 cenți/min pentru mobil</li> </ul>
<b>Haier Austria (AT)</b>	0820 001 205	<ul style="list-style-type: none"> <li>• 14,53 cenți/minut pentru telefon fix</li> <li>• max. 20 de cenți/minut toate celelalte</li> </ul>
<b>Haier Regatul Unit (UK)</b>	0333 003 8122	
<b>Haier Franța (FR)</b>	0980 406 409	

\* Pentru alte țări, consultați [www.haier.com](http://www.haier.com)

Haier Europe Trading S.r.l

Sucursala Marea Britanie

Westgate House, Westgate, Ealing

London, W5 1YY



HFF750CGBJ\_RO

**Haier**