



Vestavná trouba

Návod k použití

Inbouwoven

Gebruikershandleiding



BBIM13301XC

CZ / NL

385.4409.37/R.AC/5.02.2022/3-3

7768286735

Vážený zákazníku,

Před použitím produktu si pozorně přečtěte tento návod k obsluze.

Beko děkuje, že jste si vybrali tento výrobek. Chceme, aby vám vaše zařízení, vyrobené s vysokou kvalitou a špičkovou technologií, poskytovalo nejlepší účinnost. Před použitím výrobku si pečlivě přečtěte tento návod a veškerou dodanou dokumentaci a uschovejte je jako referenci. Pokud výrobek předáte někomu jinému, poskytněte mu tento návod. Postupujte podle pokynů a věnujte pozornost všem informacím a výstrahám v návodu k obsluze.

Řiďte se podle všech informací a varování v návodu k obsluze. Tím budete chránit sebe a svůj výrobek před nebezpečími, která mohou nastat.

Návod k obsluze si uschovejte. Pokud výrobek předáte někomu jinému, poskytněte mu tento návod.

Návod k obsluze obsahuje následující symboly:



Nebezpečí, které může mít za následek smrt nebo zranění.

POZNÁMKY Nebezpečí, které může mít za následek vážné poškození výrobku nebo jeho okolí.



Nebezpečí, které může způsobit popálení v důsledku kontaktu s horkými povrchy.



Důležité informace nebo užitečné tipy pro použití.



Návod k obsluze si přečtěte.



Arçelik A.Ş.
Karaağaç caddesi No:2-6
34445 Sütlüce/Istanbul/TURKEY
Made in TURKEY

1 Bezpečnostní pokyny 4

Účel použití.....	4
Bezpečnost dětí, zranitelných osob a domácích zvířat	4
Elektrická bezpečnost.....	5
Bezpečnost při přepravě.....	7
Bezpečnost instalace.....	7
Bezpečnost použití.....	7
Varování o teplotě	8
Použití příslušenství	8
Bezpečnost pečení.....	8
Bezpečnost při údržbě a čištění.....	9

2 Pokyny týkající se životního prostředí 10

Nářízení o odpadech	10
Dodržování směrnice WEEE a o likvidaci odpadů	10
Likvidace obalových materiálů	10
Doporučení pro úsporu energie	10

3 Váš výrobek 11

Představení výrobku	11
Úvod do ovládacího panelu výrobku a jeho použití.....	12
Ovládání trouby	12
Provozní funkce trouby	13
Příslušenství k výrobku.....	15
Použití příslušenství výrobku.....	16
Technické specifikace.....	19

4 První použití 20

První nastavení času	20
První čištění.....	20

5 Obsluha trouby 22

Obecné informace o používání trouby	22
Ovládání řídicí jednotky trouby	22
Nastavení.....	25

6 Obecné informace o pečení 28

Obecná varování pro vaření v troubě.....	28
Pečivo a jídlo do trouby	28
Maso, ryby a drůbež	31
Grilování	32
Jídlo pro zkoušky	33

7 Údržba a péče 35

Všeobecné informace o čištění	35
Čištění příslušenství	36
Čištění ovládacího panelu.....	36
Čištění vnitřní části trouby (oblast pečení)	36
Snadné čištění párou	37
Čištění dvířek trouby	38
Vyjmutí vnitřních skel dvířek trouby.....	39
Čištění světla trouby.....	40

8 Řešení problémů 42

1 Bezpečnostní pokyny

- Tato část obsahuje bezpečnostní pokyny, které vám pomohou předcházet jakýmkoli rizikům zranění osob nebo škod na majetku.
- V případě převedení výrobku na jinou osobu nebo použití z druhé ruky je třeba spolu s výrobkem dodat návod k obsluze, produktové štítky, další příslušné dokumenty a příslušenství.
- Naše společnost neodpovídá za žádné škody, které mohou vzniknout následkem nedodržení těchto pokynů.
- Nedodržení těchto pokynů způsobí ztrátu jakékoli záruky.
- ⚠ Instalční a servisní práce nechte vždy provést výrobcem, autorizovaným servisem nebo osobou, kterou určí dovozce.
- ⚠ Používejte pouze originální náhradní díly a příslušenství.
- ⚠ Nepokoušejte se opravit ani vyměnit žádnou část výrobku, pokud to není jasně uvedeno v návodu k obsluze.
- ⚠ Na výrobku neprovádějte technické úpravy.

⚠ Účel použití

- Tento výrobek je určen pro domácí použití. Není vhodný pro komerční použití.
- Nepoužívejte výrobek na zahradách, balkonech ani v jiných venkovních prostředích. Zařízení je určeno k použití v kuchyňských linkách pro domácnosti a zaměstnance v obchodech, kancelářích a dalších pracovních prostředích.
- **VAROVÁNÍ:** Tento výrobek by se měl používat pouze pro účely vaření. Neměl by se používat pro jiné účely, například pro vytápění místnosti.
- Troubu lze použít k rozmrazování, pečení, smažení a grilování potravin.
- Tento výrobek by se neměl používat pro vytápění, zahřívání talířů, věšení ručníků nebo oblečení na držadle za účelem sušení.

⚠ Bezpečnost dětí, zranitelných osob a domácích zvířat

- Děti ve věku 8 let a starší, a lidé, kteří mají snížené fyzické,

- smyslové nebo mentální dovednosti nebo mají nedostatek zkušeností a znalostí, mohou tento výrobek používat pouze tehdy, když jsou pod dohledem nebo vyškoleni pro bezpečné používání a rizika výrobku.
- Děti by si s výrobkem neměly hrát. Čištění a uživatelskou údržbu by neměly provádět děti, pokud nejsou pod dohledem.
 - Tento výrobek by neměli používat lidé s omezenou fyzickou, smyslovou nebo mentální schopností (včetně dětí), pokud nejsou stále pod dohledem nebo pokud nedostanou potřebné pokyny.
 - Děti by měly být pod dohledem, aby se zajistilo, že si s výrobkem nebudou hrát.
 - Elektrické výrobky jsou nebezpečné pro děti a domácí zvířata. Děti a domácí zvířata si s výrobkem nesmějí hrát, lézt na výrobek ani dovnitř.
 - Nepokládejte na výrobek předměty, na které by děti mohly dosáhnout.
 - **VAROVÁNÍ:** Během používání jsou přístupné

povrchy výrobku horké. Udržujte děti dále od výrobku.

- Obalové materiály uchovávejte mimo dosah dětí. Hrozí nebezpečí zranění a udušení.
- Když jsou dvířka otevřená, nepokládejte na ně žádné těžké předměty ani nedovolte dětem, aby si na ně sedaly. Mohlo by to způsobit převrácení trouby nebo poškození závěsů dvířek.
- Z důvodu bezpečnosti dětí před likvidací výrobku odpojte napájecí zástrčku a vyřadte výrobek z provozu.



Elektrická bezpečnost

- Připojte výrobek k uzemněné zásuvce chráněné pojistkou, která odpovídá aktuálním hodnotám uvedeným na typovém štítku. Instalaci uzemnění nechte provést kvalifikovaným elektrikářem. Nepoužívejte výrobek bez uzemnění v souladu s místními / vnitrostátními předpisy.
- Zástrčka nebo elektrické připojení výrobku by mělo být na snadno přístupném místě (kde nebude ovlivněno plamenem kamen). Pokud to

není možné, měl by být na elektrické instalaci, ke které je produkt připojen, k dispozici mechanismus (pojistka, spínač, vypínač atd.) v souladu s elektrickými předpisy, oddělující všechny póly od sítě.

- Během instalace, opravy a přepravy nesmí být produkt zapojen do zásuvky.
- Nezapojujte výrobek do zásuvky, která je volná, dostala se ven ze své zdířky, je rozbitá, špinavá, mastná, v nebezpečí kontaktu s vodou (například voda, která může vytéct z přepážky).
- Nikdy se nedotýkejte zástrčky mokřýma rukama! Při odpojování nedržte kabel, vždy držte zástrčku.
- Ujistěte se, že zástrčka výrobku je bezpečně zapojena do zásuvky, aby se zabránilo vzniku elektrického oblouku.
- Zapojte výrobek do zásuvky, která splňuje hodnoty napětí a frekvence uvedené na typovém štítku.
- Napájecí kabel nemačkejte pod výrobek a za výrobkem. Na napájecí kabel nepokládejte těžké předměty.

Napájecí kabel by se neměl ohýbat, mačkat, a nesmí přijít do kontaktu s žádným zdrojem tepla.

- Když je trouba v provozu, její zadní povrch se také zahřívá. Napájecí kabely se nesmí dotýkat zadního povrchu, mohlo by se poškodit připojení.
- Elektrické kabely nedávejte do dvířek trouby a nevedte je přes horké povrchy. Roztavení kabelu by mohlo způsobit zkrat trouby a vzplanutí ohně.
- Používejte pouze originální kabel. Nepoužívejte proříznuté nebo poškozené kabely ani prodlužovací kabely.
- Pokud je napájecí kabel poškozen, musí jej vyměnit výrobce, autorizovaný servis nebo osoba, kterou určí dovozce, aby se předešlo možným nebezpečím.
- **VAROVÁNÍ:** Před výměnou světla trouby se ujistěte, že jste produkt odpojili od sítě, aby nedošlo k úrazu elektrickým proudem. Odpojte výrobek nebo vypněte pojistku v pojistkové skříňce.

Bezpečnost při přepravě

- Před přepravou výrobku odpojte výrobek ze sítě.
- Výrobek je těžký, jeho přepravu musí provádět nejméně dva lidé.
- K přepravě nebo přemísťování výrobku nepoužívejte dvířka ani rukojeť.
- Nedávejte na výrobek jiné předměty a přenášejte jej ve svislé poloze.
- Pokud potřebujete výrobek přepravit, zabalte jej do balicího materiálu s bublinkovou fólií nebo silnou lepenku a pevně ji přilepte. Výrobek pevně zajistěte páskou, aby se zabránilo poškození výrobku a jeho odnímatelných nebo pohyblivých částí.
- Zkontrolujte celkový vzhled výrobku, zda během přepravy nedošlo k poškození.

Bezpečnost instalace

- Před instalací výrobek zkontrolujte, zda není poškozený. Pokud je výrobek poškozen, neinstalujte jej.

- Neinstalujte výrobek v blízkosti zdrojů tepla (radiátory, kamna atd.).
- Udržujte všechny ventilační kanály kolem výrobku otevřené.
- Aby nedošlo k přehřátí, neměl by se výrobek instalovat za dekorativní dveře.

Bezpečnost použití

- Po každém použití se ujistěte, že výrobek je vypnutý.
- Pokud výrobek delší dobu nepoužíváte, odpojte jej nebo vypněte pojistku v pojistkové skříňce.
- Vadný nebo poškozený výrobek nepoužívejte. Odpojte elektrická / plynová připojení výrobku, pokud jsou k dispozici, a zavolejte autorizovaný servis.
- Nepoužívejte výrobek s odstraněným nebo rozbitým sklem předních dvířek.
- Nelezte na výrobek, abyste na něco dosáhli, ani z jiného důvodu.
- Nepoužívejte výrobek v situacích, které mohou ovlivnit váš úsudek, jako například po užití drog nebo alkoholu.

- Hořlavé předměty uchovávané v oblasti pečení se mohou vznítit. Nikdy neskladujte v oblasti pečení hořlavé předměty.
- Rukojeť trouby není sušička ručníků. Při používání výrobku nezavěšujte ručníky, rukavice ani podobné textilie.
- Závěsy dvířek výrobku se při otevírání a zavírání dvířek pohybují a utahují. Při otevírání / zavírání dvířek nedržte dvířka za závěsy.

Varování o teplotě

- **VAROVÁNÍ:** Během provozu výrobku budou exponované části horké. Nedotýkejte se výrobku a ohřívacích prvků. Děti mladší 8 let by se neměly přibližovat k výrobku bez dospělé osoby.
- Neumísťujte do blízkosti výrobku hořlavé / výbušné materiály, protože okraje budou během provozu horké.
- Při otevírání dvířek trouby se držte dále, aby nedošlo ke vdechnutí páry. Pára vám může popálit ruku, obličej a / nebo oči.
- Během používání může být výrobek horký. Nedotýkejte se horkých přihrádek,

vnitřních částí trouby, ohřívacích prvků atd.

- Při ukládání potravin do horké trouby, při vyjímání potravin atd. vždy používejte rukavice odolné vůči teplotě.

Použití příslušenství

- Je důležité, aby rošt a mísa byly správně umístěny na drátěných policích. Podrobné informace najdete v části „Použití příslušenství“.
- Příslušenství může poškodit sklo dvířek při zavírání dvířek výrobku. Příslušenství zatlačte vždy na konec varného prostoru.

Bezpečnost pečení

- Při užívání alkoholu v jídle dbejte na opatrnost. Alkohol se při vysokých teplotách odpařuje, a při vystavení horkým povrchům se může vznítit a způsobit požár.
- Odpad z potravin, olej atd. na varné ploše může vzplanout. Před pečením takové hrubé nečistoty odstraňte.
- Nebezpečí otravy jídlem: Neskladujte jídlo v troubě déle než hodinu před a po vaření. Jinak může nastat

- otrava jídlem nebo můžete onemocnět.
- Nezahřívejte uzavřené plechovky a skleněné nádoby. Zvýšený tlak může způsobit prasknutí nádoby.
 - Vložte do nádobí nebo na příslušenství pro troubu s jídlem (mísa, rošt, atd.) nepromastitelný papír a vložte nádoby do předehřáté trouby. Odstraňte nadbytečné kousky nepromastitelného papíru přesahující z příslušenství nebo nádoby, aby se zamezilo riziku doteku ohřívacích prvků trouby. Nikdy nepoužívejte nepromastitelný papír při teplotě vyšší než maximální povolená teplota použití uvedená na používaném nepromastitelného papíru. Nikdy neumísťujte nepromastitelný papír na základnu trouby.
 - Nepokládejte pekáče, talíře ani hliníkovou fólii přímo na dno trouby. Nahromaděné teplo může poškodit dno trouby.
 - Během grilování zavřete dvířka trouby. Horké povrchy mohou způsobit popáleniny!

- Potraviny nevhodné pro grilování vyvolávají nebezpečí požáru. Grilujte pouze jídlo, které je vhodné pro grilovací oheň. Jídlo také nedávejte příliš daleko do zadní části grilu. Je to nejvíce horká oblast a mastná jídla se mohou vznítit.



Bezpečnost při údržbě a čištění

- Před čištěním výrobku počkejte, až vychladne. Horké povrchy mohou způsobit popáleniny!
- Nikdy nemyjte výrobek stříkáním nebo poléváním vodou! Hrozí nebezpečí úrazu elektrickým proudem!
- Nečistěte výrobek parními čističi, protože by to mohlo způsobit úraz elektrickým proudem.
- Při čištění skla předních dvířek trouby / (pokud jsou k dispozici) skla horních dvířek trouby nepoužívejte drsné abrazivní čisticí prostředky, kovové škrabky, drátěnou vlnu ani bělicí materiály. Tyto materiály mohou způsobit poškrábání a rozbití skleněných povrchů.

2 Pokyny týkající se životního prostředí

Nařízení o odpadech **Dodržování směrnice WEEE a o** **likvidaci odpadů**



Tento produkt splňuje směrnici EU WEEE (2012/19/EU). Tento výrobek nese symbol pro třídění, platný pro elektrický a elektronický odpad (WEEE).

Tento produkt byl vyroben z vysoce kvalitních součástí a materiálů, které lze znovu použít a které jsou vhodné pro recyklaci. Produkt na konci životnosti nevyhazujte do běžného domácího odpadu. Odveďte ho do sběrného místa pro recyklaci elektrických a elektronických zařízení. Informace o těchto sběrných místech získáte na místních úřadech.

Správná likvidace použitého zařízení pomáhá předcházet možným negativním dopadům na životní prostředí a lidské zdraví.

Dodržování směrnice RoHS:

Produkt, který jste zakoupili splňuje směrnicí EU RoHS (2011/65/EU). Neobsahuje žádné škodlivé ani zakázané materiály, které jsou směrnicí zakázané.

Likvidace obalových materiálů

- Obalové materiály jsou nebezpečné pro děti. Obalové materiály uschovejte na bezpečném místě mimo dosah dětí. Obalové materiály výrobku jsou vyrobeny z recyklovatelných materiálů. Zlikvidujte je správně a třídte je v

souladu s pokyny pro likvidaci recyklovaného odpadu. Nelikvidujte je s běžným domácím odpadem.

Doporučení pro úsporu energie

Následující doporučení vám pomohou používat váš výrobek ekologicky a energeticky účinně:

- Zmrazené jídlo před vařením rozmrazte.
- V troubě používejte tmavé nebo smaltované nádoby, které lépe přenášejí teplo.
- Vypněte výrobek 5 až 10 minut před koncem doby vaření, aby se vaření prodloužilo. Nyní můžete pomocí tepla ušetřit až 20 % elektřiny.
- Pokud je to uvedeno v receptu nebo v uživatelské příručce, potraviny vždy předehejte. Během vaření neotevírejte dvířka trouby často.
- Neotevírejte dvířka trouby při vaření v provozní funkci „Ekonomický ohřev ventilátorem“. Pokud se dvířka neotevírají, vnitřní teplota se optimalizuje za účelem úspory energie při provozní „Ekonomický ohřev ventilátorem“ funkci, a tato teplota se může lišit od teploty zobrazené na obrazovce.
- Zkuste v troubě vařit více než jedno jídlo najednou. Můžete jídla vařit současně umístěním dvou varných nádob na drátěný rošt. Kromě toho, pokud vaříte jídla jedno po druhém, ušetří to energii, protože trouba neztrácí své teplo.

3 Váš výrobek

Představení výrobku

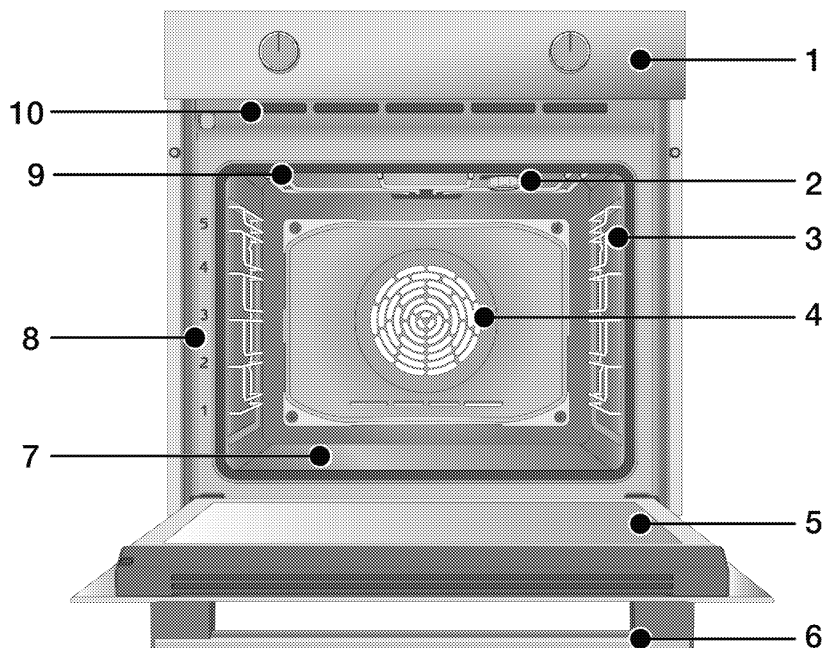

- 1 Ovládací panel
- 2 Svítidlo*
- 3 Drátěné police**
- 4 Motor ventilátoru (za ocelovým plechem)
- 5 Dveře
- 6 Rukojeť
- 7 Spodní ohřívač (spodní ocelový plech)
- 8 Poloha police
- 9 Horní ohřívač

10 Ventiláční otvory

* V závislosti na modelu Váš produkt nemusí disponovat lampou nebo se typ a umístění lampy může lišit od ilustrace.

** V závislosti na modelu Váš výrobek může být bez drátěných polic. Na obrázku jsou drátěné police zobrazeny jako příklady.

Úvod do ovládacího panelu výrobku a jeho použití

V této části najdete přehled a základní použití ovládacího panelu výrobku. V závislosti na typu výrobku se mohou obrázky a některé funkce lišit.

Ovládání trouby

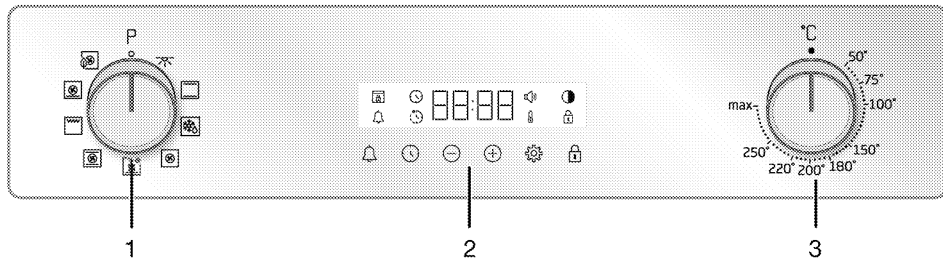

- 1 Knoflík volby funkcí
- 2 Časovač
- 3 Knoflík teploty

Pokud se váš výrobek ovládá pomocí ovládacích knoflíků, mohou být tyto knoflíky zapuštěny do panelu, ze kterého se u některých modelů po stisknutí vysouvají. Chcete-li pomocí těchto ovládacích knoflíků provést nastavení, nejprve zatlačte příslušný ovládací knoflík dovnitř a ten se pak vysune ven. Po provedení nastavení znovu zatlačte na ovládací knoflík a ten se vrátí do původní polohy.

Knoflík volby funkcí

Pomocí ovládacího knoflíku pro výběr provozní funkce můžete vybírat provozní funkce trouby. Výběr se provádí otáčením kolečka doleva/doprava z vypnuté (horní) polohy.

Knoflík teploty

Pomocí ovládacího knoflíku pro teplotu vyberte teplotu, při které chcete péct. Výběr se provádí otáčením ovládacího knoflíku ve směru hodinových ručiček z vypnuté (horní) polohy.

Ukazatel teploty

Ze symbolu teploty na displeji poznáte, jaká je teplota uvnitř trouby. Symbol teploty se zobrazí na displeji při zahájení pečení a zmizí, jakmile teplota uvnitř trouby dosáhne nastavené teploty.





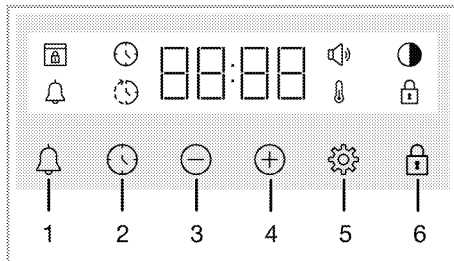



Jakmile teplota uvnitř trouby klesne pod nastavenou teplotu, symbol teploty se znovu zobrazí.

Časovač



- 1 Tlačítko alarmu
- 2 Tlačítko nastavení času
- 3 Tlačítko snížení
- 4 Tlačítko zvýšení
- 5 Tlačítko nastavení
- 6 Tlačítko uzavření tlačítek









Symboly na displeji



-  : Symbol Času vaření
-  : Symbol Času ukončení vaření*
-  : Symbol alarmu
-  : Symbol jasu
-  : Rozsvítí se Symbol Zámku tlačítek
-  : Symbol teploty
-  : Symbol hlasitosti
-  : Symbol zámku dveří*

* Liší se v závislosti na modelu produktu. * Nemusí být k dispozici ve vašem produktu.

Provozní funkce trouby

V tabulce funkcí jsou uvedeny provozní funkce, které můžete v troubě použít, a nejvyšší a nejnižší teploty, které lze pro tyto funkce nastavit. Pořadí zde uvedených provozních režimů se může lišit od uspořádání vašeho výrobku.

Symbol funkce	Popis funkce	Teplotní rozsah (°C)	Popis a použití
	Světlo trouby	-	V troubě nepracuje žádný ohřívač. Rozsvítí se pouze světlo trouby.
	Provoz s pomocí ventilátoru	-	Trouba se nezahřívá. Pracuje pouze ventilátor (na zadní stěně). Zmrazené jídlo s granulami se pomalu rozmrazuje při pokojové teplotě, vařené jídlo se ochladí. Čas potřebný na rozmrazení celého kusu masa je delší než v případě potravin se zrny.
	Horní a spodní ohřev	*	Jídlo se zahřívá shora a zesponu současně. Vhodné pro koláče a dušené maso v pekařských formách nebo koláče a pečivo. Pečení se provádí pomocí jediné mísy.
 	Spodní ohřev s pomocí ventilátoru	*	Horký vzduch ohřátý dolním ohřívačem se rovnoměrně a rychle rozvádí po celé troubě pomocí ventilátoru. Pečení se provádí pomocí jediné mísy. Tato funkce by se měla používat také pro snadné čištění párou.
	Ohřev ventilátorem	*	Horký vzduch ohřátý ohřívačem s ventilátorem se rovnoměrně a rychle rozvádí po celé troubě pomocí ventilátoru. Vhodné pro vaření jídla ve více mísách na různých úrovních polic.
	Ekonomický ohřev ventilátorem	*	Pro úsporu energie můžete tuto funkci použít namísto použití „Ohřev ventilátorem“ v rozmezí 160-220 °C. Doba pečení však bude o něco delší.
	Funkce Pizza	*	Dolní ohřívač a ohřev s ventilátorem pracují. Vhodné pro pečení pizzy.

Symbol funkce	Popis funkce	Teplotní rozsah (°C)	Popis a použití
	Funkce „3D“	*	Horní ohřev, dolní ohřev a ohřev s ventilátorem pracují. Všechny části výrobku se pečou rovnoměrně a rychle. Pečení se provádí pomocí jediné mísy.
	Úplný gril	*	Velký gril na stropě trouby pracuje. Vhodné pro grilování ve velkém množství.

* Váš výrobek pracuje v teplotním rozsahu specifikovaném na knoflíku řízení teploty.

Příslušenství k výrobku

Ve vašem výrobku je různé příslušenství. V této části je uveden popis příslušenství a popis jeho správného použití. Dodávané příslušenství se liší v závislosti na modelu výrobku. Ve vašem výrobku nemusí být dostupné veškeré příslušenství popsané v uživatelské příručce.

POZNÁMKY : Mísy ve vašem výrobku se mohou vlivem teploty zdeformovat. To nemá žádný vliv na funkci. Deformace zmizí, když mísa vychladne.

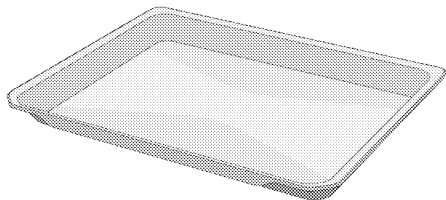

Standardní plech

Používá se pro pečivo, mražená jídla a smažení velkých kusů.

Modely s drátěnými policemi:

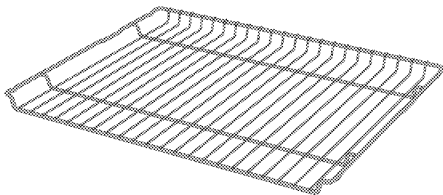

Modely bez drátěných polic:

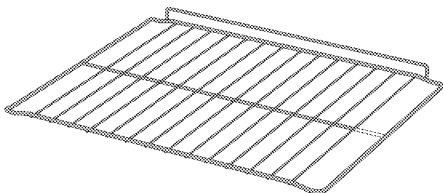

Drátěný gril

Používá se pro smažení nebo umístění jídla, které se má péct, smažit a dusit, na požadované polici.

Použití příslušenství výrobku

Varné police

V oblasti vaření je 5 úrovní polohy polic. Pořadí polic můžete vidět také v číslech na předním rámu trouby.

Modely s drátěnými policemi

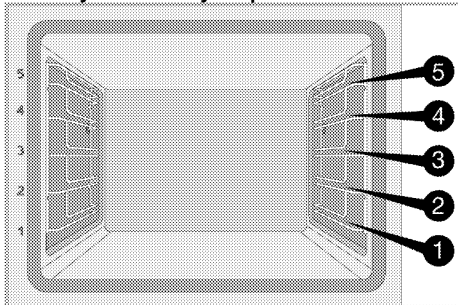

Modely bez drátěných polic

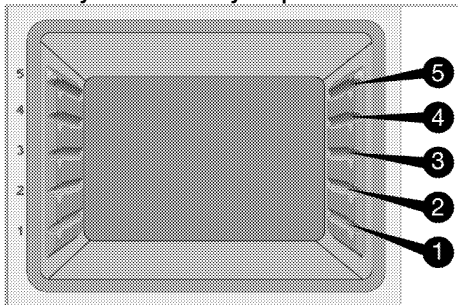

Umístění roštu na varné police

Modely s drátěnými policemi:

Je velmi důležité správně umístit rošt na boční police pro rošt. Při umísťování roštu na požadovanou polici musí být otevřená část na přední straně. Pro lepší vaření musí být rošt zajištěn na polici pro rošt zarážkou. Nesmí projít přes zarážku a přijít do kontaktu se zadní stěnou trouby.

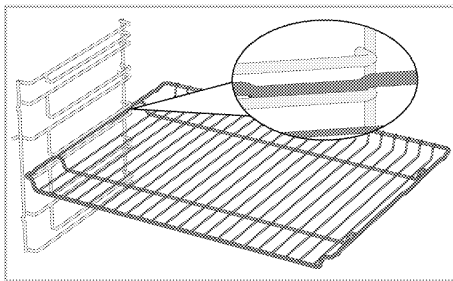

Modely bez drátěných polic:

Je velmi důležité správně umístit rošt na boční police. Rošt má při umísťování na polici jeden směr. Při umísťování roštu na požadovanou polici musí být otevřená část na přední straně.

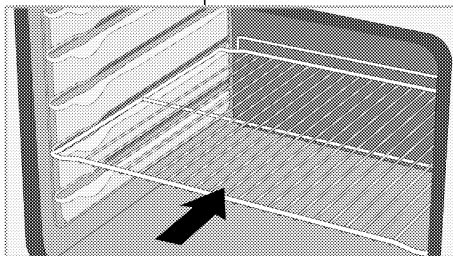

Umístění mísy na varné police

Modely s drátěnými policemi:

Je také velmi důležité správně umístit mísu na bočních policích pro rošt. Při umísťování mísy na požadovanou polici musí být její strana určená k přidržování na přední straně. Pro lepší vaření musí být mísa na polici pro rošt zajištěna zarážkou. Nesmí projít přes zarážku a přijít do kontaktu se zadní stěnou trouby.

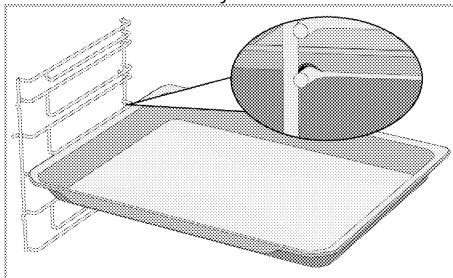

Modely bez drátěných polic:

Je také velmi důležité správně umístit mísy na bočních policích. Mísa má při umístění na polici jeden směr. Při umísťování mísy na požadovanou polici musí být její strana určená k přidržování na přední straně.

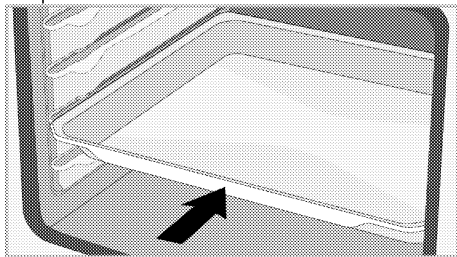

Funkce zarážky roštu

K dispozici je funkce zarážky, která zabraňuje vyklonění roštu z police pro rošt. Díky této funkci můžete vyjmout své jídlo snadno a bezpečně. Při odstraňování roštu jej můžete vytáhnout dopředu, až dosáhne zarážky. Musíte ji přesunout přes zarážku, abyste jej mohli zcela vyjmout.

Modely s drátěnými policemi

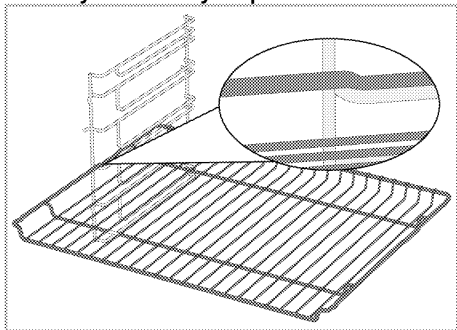

Modely bez drátěných polic

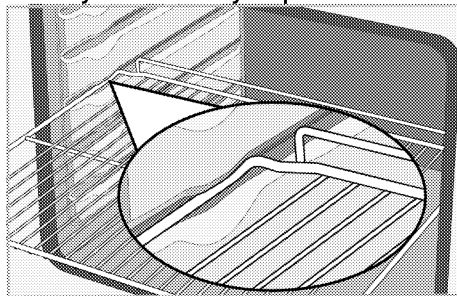

Funkce zarážky mísy pro rošt – Modely s drátěnými policemi

K dispozici je také funkce zarážky, která zabraňuje vyklonění mísy z roštu. Při vyjímání mísy ji uvolněte ze zadního zámku a táhněte směrem k sobě, dokud nedosáhne zarážky. Musíte ji přesunout přes zarážku, abyste ji mohli zcela vyjmout.

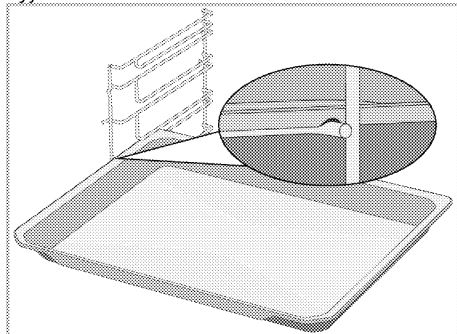

Správné umístění roštu a mísy na teleskopických lištách -Modely s drátěnými policemi a teleskopickými lištami

Díky teleskopickým lištám můžete snadno instalovat a vyjímat mísy nebo rošt. Při používání mís a roštů s teleskopickou lištou je třeba dbát na to, aby kolíky na přední a zadní straně teleskopických lišt spočívaly na okrajích roštu a mísy (znázorněno na obrázku).

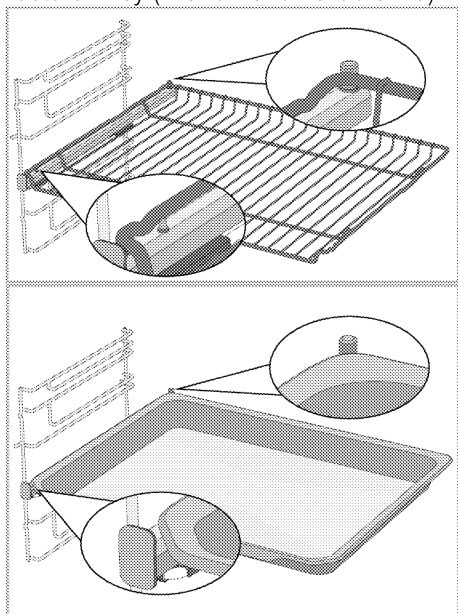



Technické specifikace

Všeobecné specifikace

Vnější rozměry výrobku (výška / šířka / hloubka)	595 mm/594 mm/567 mm
Instalační rozměry trouby (výška / šířka / hloubka)	590 nebo 600 mm/560 mm/min. 550 mm
Napětí / frekvence	220-240 V~; 50 Hz
Typ a průřez kabelu použitý / vhodný pro použití ve výrobku	min. H05VV-FG 3 x 1,5 mm ²
Celková spotřeba energie	3,3 kW
Typ trouby	Multifunkční trouba

Základy: Informace na energetickém štítku elektrických trub jsou uvedeny v souladu s normou EN 60350-1 / IEC 60350-1. Tyto hodnoty se určují při standardním zatížení pomocí funkce dolního - horního ohřevače nebo funkce ohřevu s pomocí ventilátoru (pokud jsou k dispozici).
Třída energetické účinnosti je stanovena v souladu s následujícím řazením v závislosti na tom, zda jsou příslušné funkce na výrobku k dispozici: 1- Ekonomický ohřev ventilátorem, 2-Ohřev ventilátorem 3- Částečný gril s pomocí ventilátoru, 4-Horní a spodní ohřev.

-  Technické specifikace se mohou změnit za účelem zlepšení kvality výrobku bez předchozího upozornění.
-  Obrázky v této příručce jsou schematické a nemusí přesně odpovídat vašemu výrobku.
-  Hodnoty uvedené na štítcích výrobku nebo v průvodní dokumentaci byly získány v laboratorních podmínkách v souladu s příslušnými normami. Tyto hodnoty se mohou lišit v závislosti na provozních podmínkách výrobku a podmínkách prostředí.

4 První použití

Než začnete svůj výrobek používat, doporučujeme provést následující kroky v následujících částech.

První nastavení času

i Před použitím trouby vždy nastavte denní dobu. Pokud jej nenastavíte, nemůžete u některých modelů trouby vařit.

1. Když troubu zapnete poprvé, na displeji bliká hodinové pole „12:00“ a symbol ⌚.
2. Nastavte denní čas stisknutím ⊕/⊖.

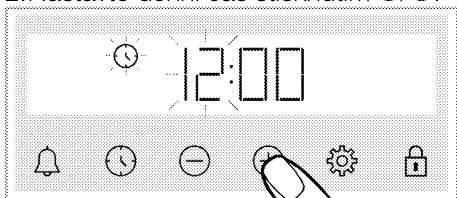

3. Stisknutím tlačítka ⌚ nebo ⚙️ aktivujte minutové pole.

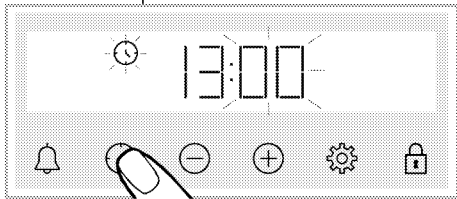

4. Nastavte minutu dne stisknutím ⊕/⊖.

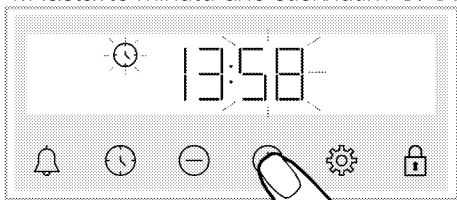

5. Nastavení potvrďte stisknutím tlačítka ⌚ nebo ⚙️.

» Denní čas je nastaven a na displeji zmizí symbol ⌚.

i Pokud není první čas nastaven, symboly „12:00“ a ⌚ stále blikají a trouba se nespustí. Aby vaše trouba fungovala, musíte potvrdit denní čas nastavením denního času nebo stisknutím tlačítka ⌚, když je na „12:00“. Nastavení dne můžete změnit později, jak je popsáno v části „Nastavení“.

i V případě výpadku napájení se aktuální nastavení času zruší. Musí se znovu upravit.

První čištění

1. Odstraňte všechny obalové materiály.
2. Vyměte z trouby veškeré příslušenství dodávané s výrobkem.
3. Zapněte výrobek na 30 minut a poté jej vypněte. Tímto způsobem se spálí a vyčistí zbytky a vrstvy, které mohly zůstat v troubě během výroby.
4. Při práci s výrobkem vyberte nejvyšší teplotu a provozní funkci, kterou mají všechny ohřívače ve vašem výrobku. Viz „Provozní funkce trouby“. V následující části se dozvíte, jak troubu ovládat.
5. Počkejte, až trouba vychladne.
6. Otřete povrchy výrobku vlhkým hadříkem nebo houbou a osušte hadříkem.

Před použitím příslušenství:

Příslušenství, které vyjmete z trouby, očistěte vodou s čisticím prostředkem a jemnou mycí houbou.

POZNÁMKY Povrch se může poškodit vlivem některých saponátů nebo čisticích materiálů. Nepoužívejte agresivní saponáty, čisticí prášek/mléko ani ostré předměty při čištění.

POZNÁMKY Při prvním použití se může na pár hodin uvolňovat kouř a zápach. To je normální. Zkontrolujte, zda je místnost řádně odvětrána, abyste odstranili kouř i zápach. Vyhněte se přímému vdechování kouře a zápachu.

5 Obsluha trouby

Obecné informace o používání trouby

Chladicí ventilátor (Ve vašem produktu nemusí být přítomen.)

Váš výrobek má chladicí ventilátor. Chladicí ventilátor se v případě potřeby aktivuje automaticky, a ochlazuje jak přední stranu výrobku, tak zařízení. Po ukončení procesu chlazení se automaticky deaktivuje. Nad dvířky trouby vychází horký vzduch.

Nezakrývejte ničím tyto větrací otvory. Jinak se trouba může přehřát.

Chladicí ventilátor pokračuje v činnosti během provozu trouby nebo po vypnutí trouby (přibližně 20–30 minut). Pokud vaříte naprogramováním časovače trouby, na konci doby vaření se ventilátor chlazení vypne se všemi funkcemi. Doba běhu chladicího ventilátoru nemůže uživatel určit. Zapíná se a vypíná automaticky. To není chyba.

Osvětlení trouby

Když trouba začne vařit, světlo trouby se rozsvítí. U některých modelů je světlo během vaření zapnuté, zatímco u některých modelů po určité době zhasne.

Pokud chcete, aby světlo trouby svítilo nepřetržitě, vyberte ovládacím knoflíkem provozní funkci „Světlo trouby“.

Ovládání řídicí jednotky trouby

Obecná varování pro řídicí jednotku trouby



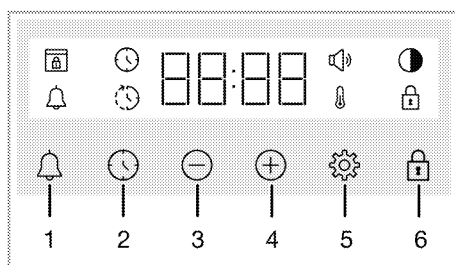





- i** Maximální čas pro nastavení konce vaření je 5 hodin a 59 minut. Program se zruší v případě výpadku energie. Troubu pak musíte znovu naprogramovat.
- i** Při provádění jakéhokoli nastavení blikají na displeji příslušné symboly. Počkejte prosím chvíli, než se nastavení uloží.
- i** Pokud bylo provedeno jakékoli nastavení pečení, nelze upravit denní čas.
- i** Pokud je po zahájení pečení nastavena doba pečení, zobrazí se na obrazovce zbývající čas.
- i** V případech, kdy je nastavena doba pečení nebo čas ukončení pečení, můžete je zrušit automaticky dlouhým stisknutím tlačítka ⏸.



- 1 Tlačítko alarmu
- 2 Tlačítko nastavení času
- 3 Tlačítko snížení
- 4 Tlačítko zvýšení
- 5 Tlačítko nastavení

6 Tlačítko uzavření tlačítek

Symbols na displeji

-  : Symbol Času vaření
-  : Symbol Času ukončení vaření*
-  : Symbol alarmu
-  : Symbol jasu
-  : Rozsvítí se Symbol Zámku tlačítek
-  : Symbol teploty
-  : Symbol hlasitosti
-  : Symbol zámku dveří*

* Liší se v závislosti na modelu produktu. * Nemusí být k dispozici ve vašem produktu.

Zapnutí trouby

Když pomocí ovládacího knoflíku pro výběr provozní funkce trouby vyberete funkci, pomocí které chcete péct, a nastavíte pomocí ovládacího knoflíku pro teplotu potřebnou teplotu, trouba začne pracovat.

Vypnutí trouby

Troubu vypnete otočením ovládacího knoflíku pro výběr funkce a ovládacího knoflíku pro teplotu do polohy vypnuto (nahoru).



Volba teploty a provozní funkce trouby při ručním pečení

Péci můžete pomocí ručního ovládání (pod vaší kontrolou) bez nastavení doby pečení výběrem teploty a provozní funkce vhodné pro vaše jídlo.

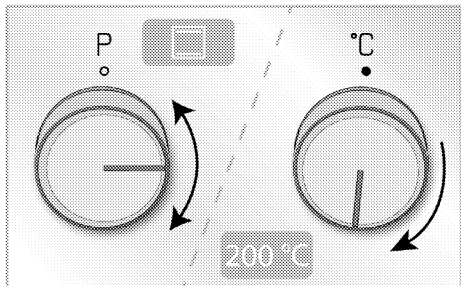
Příklad:





1. Pomocí ovládacího knoflíku pro výběr provozní funkce trouby vyberte funkci, pomocí které chcete péct.
2. Pomocí ovládacího knoflíku pro teplotu nastavte teplotu, při které chcete péct.



» Vaše trouba začne okamžitě pracovat s vybranou funkcí a teplotou a na obrazovce se zobrazí . Jakmile teplota uvnitř trouby dosáhne nastavené teploty, symbol  zmizí. Trouba se nevypne automaticky, protože ruční pečení se provádí bez nastavení doby pečení. Pečení musíte ovládat sami a troubu vypnout. Když je pečení hotovo, troubu vypnete otočením ovládacího knoflíku pro výběr funkce a ovládacího knoflíku pro teplotu do polohy vypnuto (nahoru).

Pečení s nastavením doby pečení:

Troubu můžete nechat automaticky vypnout na konci doby pečení výběrem teploty a provozní funkce vhodné pro vaše jídlo a nastavením doby pečení na časovači.

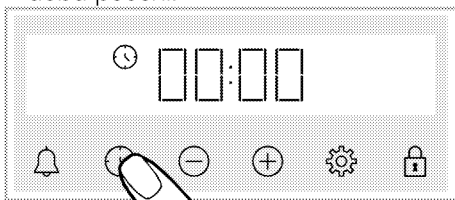
1. Vyberte provozní funkci pro pečení.
2. Držte stisknuté tlačítko , dokud se na displeji nezobrazí symbol  pro dobu pečení.



i Po nastavení provozní funkce a teploty můžete nastavit dobu pečení na 30 minut přímým stisknutím tlačítka  pro rychlé nastavení doby pečení a změnit dobu pomocí tlačítek .

3. Nastavte dobu pečení pomocí tlačítek .

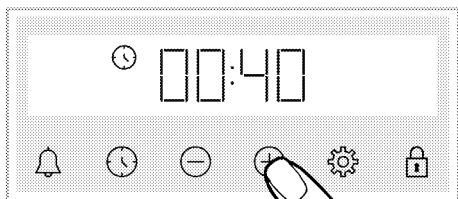

- i** Doba pečení se v prvních 15 minutách zvyšuje o 1 minutu, po 15 minutách se zvyšuje o 5 minut.

4. Vložte jídlo do trouby a nastavte teplotu pomocí ovládacího knoflíku pro teplotu.

» Vaše trouba začne okamžitě pracovat s vybranou funkcí a teplotou. Nastavená doba pečení se začne odpočítávat a na displeji se zobrazí . Jakmile teplota uvnitř trouby dosáhne nastavené teploty, symbol zmizí.

5. Po dokončení pečení se na obrazovce zobrazí „End“ (Konec), bliká symbol a pípá časovač.

6. Varovný zvuk zní dvě minuty. Varovný zvuk vypnete stisknutím kteréhokoli tlačítka. Varovný zvuk se vypne a na obrazovce se objeví denní čas.

Chcete-li nastavit čas ukončení pečení na pozdější dobu: (Liší se v závislosti na modelu produktu. * Nemusí být k dispozici ve vašem produktu.)

Výběrem teploty a provozní funkce vhodné pro vaše jídlo můžete nastavit dobu pečení a čas ukončení pečení na pozdější dobu, což umožní automatické spuštění a vypnutí trouby.

1. Vyberte provozní funkci pro pečení.
2. Držte stisknuté tlačítko , dokud se na displeji nezobrazí symbol pro dobu pečení.

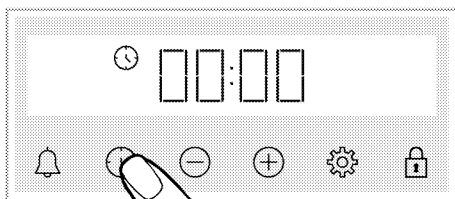

- i** Po nastavení provozní funkce a teploty můžete nastavit dobu pečení na 30 minut přímým stisknutím tlačítka pro rychlé nastavení doby pečení a změnit dobu pomocí tlačítek /.

3. Nastavte dobu pečení pomocí tlačítek /.

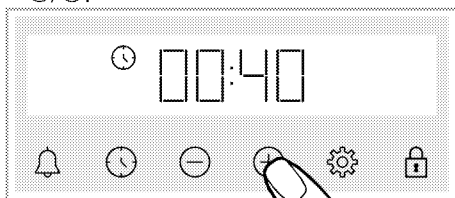

- i** Doba pečení se v prvních 15 minutách zvyšuje o 1 minutu, po 15 minutách se zvyšuje o 5 minut.

» Po nastavení doby pečení se na obrazovce trvale zobrazuje symbol .

4. Držte stisknuté tlačítko , dokud se na displeji nezobrazí symbol pro čas ukončení pečení.



5. Nastavte čas ukončení pečení pomocí tlačítek /.

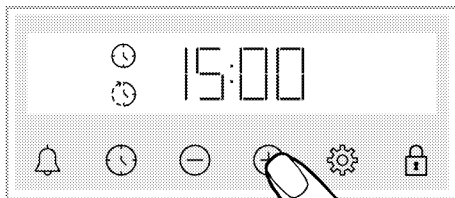

» Po nastavení času ukončení pečení se na displeji trvale zobrazuje symbol ⌚ a symbol 🔒 se symbolem časového intervalu. Jakmile začne pečení, symbol ⌚ zmizí.

6. Vložte jídlo do trouby a nastavte teplotu pomocí ovládacího knoflíku pro teplotu.

» **Časovač trouby vypočítá čas zahájení pečení odečtením doby pečení od nastaveného času ukončení pečení.** Po dosažení doby zahájení pečení se aktivuje zvolená funkce a trouba se zahřeje na nastavenou teplotu. Nastavená doba pečení se začne odpočítávat a na displeji se zobrazí ⏱. Jakmile teplota uvnitř trouby dosáhne nastavené teploty, symbol ⏱ zmizí.

7. Po dokončení pečení se na obrazovce zobrazí „End“ (Konec), bliká symbol ⌚ a pípá časovač.

8. Varovný zvuk zní dvě minuty. Varovný zvuk vypnete stisknutím kteréhokoli tlačítka. Varovný zvuk se vypne a na obrazovce se objeví denní čas.

i Pokud na konci zvukového varování stisknete jakékoli tlačítka, trouba začne znovu pracovat. Chcete-li zabránit tomu, aby trouba na konci varování začala znovu pracovat, otočte ovládací knoflík pro teplotu a ovládací knoflík pro výběr funkce do polohy „0“ a troubu vypnete.

Nastavení

Aktivace zámku tlačítek

Aktivací funkce zámku tlačítek můžete zabránit zásahu do řídicí jednotky.

1. Mačkejte 🔒, až se na displeji zobrazí symbol 🔒.

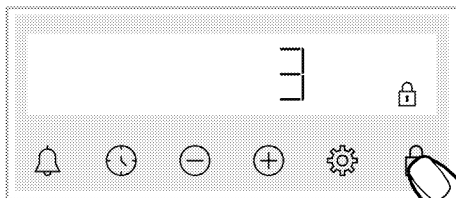

» Objeví se symbol 🔒 a na displeji začne odpočítávání 3-2-1. Když je odpočítávání skončeno, zámek tlačítek se aktivuje. Pokud se dotknete kteréhokoli tlačítka, když je zámek tlačítek nastaven, časovač vydá zvukový signál a bliká symbol 🔒.

i Pokud přestanete mačkat tlačítka 🔒 před ukončením odpočítávání, zámek tlačítek nebude aktivován.

i Když je zámek tlačítek zapnutý, tlačítka časovače nelze použít. Zámek tlačítek nebude v případě výpadku napájení zrušen.

Deaktivace zámku tlačítek

1. Stiskněte 🔒, až na displeji zmizí symbol 🔒.

» Symbol 🔒 zmizí a zámek tlačítek se na displeji deaktivuje.

Nastavení alarmu

Časovač výrobku můžete použít také pro jakékoli jiné varování nebo připomenutí než vaření. Alarm nemá žádný vliv na provozní funkce trouby. Používá se pro výstražné účely. Alarm můžete použít například tehdy, když chcete po určité době jídlo v troubě otočit. Jakmile nastavený čas vyprší, hodiny vás upozorní zvukovým varováním.

i Maximální doba budíku může být 23 hodin a 59 minut.

1. Mačkejte 🔔, až se na displeji zobrazí symbol 🔔.

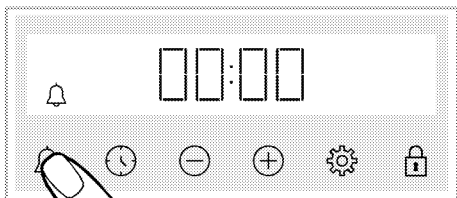

2. \oplus Nastavte čas alarmu pomocí tlačítek \ominus/\oplus .

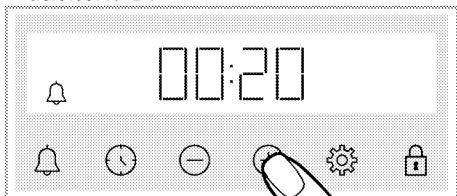

» Po nastavení času alarmu zůstane symbol  svítit a čas alarmu na displeji začíná odpočítávat. Pokud současně nastavíte čas alarmu a čas vaření, na displeji se zobrazí kratší doba.



3. Po vypršení času alarmu začne symbol  blikat a upozorní vás zvukovým varováním.

Vypnutí alarmu

1. Na konci času alarmu se na dvě minuty ozve varování. Stisknutím kteréhokoli tlačítka zvuk varování zastavíte.

» Varovný zvuk se zastaví a na displeji se objeví denní čas.

Pokud chcete zrušit alarm;

1. Mačkejte , až se na displeji objeví symbol  pro resetování času alarmu. Mačkejte tlačítko \ominus , až se zobrazí „00:00“.

2.  alarm můžete zrušit také dlouhým stisknutím tlačítka.

Změna úrovně hlasitosti

1. Mačkejte tlačítko , až se na displeji objeví symbol .

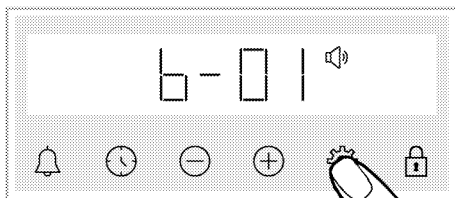

2. Pomocí tlačítek \oplus/\ominus nastavte požadovanou úroveň. (**b-01-b-02-b-03**)

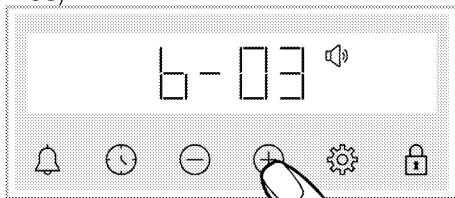

3. Potvrďte klepnutím na tlačítko , nebo bez klepnutí na tlačítko aktivujte nastavení krátce.

Nastavení jasu displeje

1. Mačkejte tlačítko , až se na displeji objeví symbol .

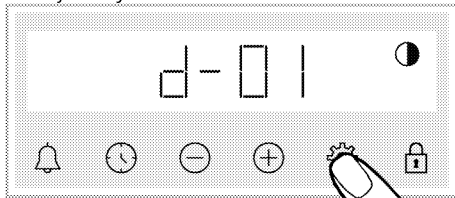

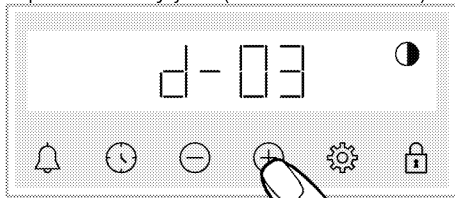

2. Pomocí tlačítek \oplus/\ominus nastavte požadovaný jas. (**d-01-d-02-d-03**)



» Potvrďte klepnutím na tlačítko , nebo bez klepnutí na tlačítko aktivujte nastavení krátce.

Změna denního času

Pokud ve vaší troubě chcete změnit čas, který jste nastavili dříve,

1. Mačkejte , až se na displeji zobrazí symbol .

2. Nastavte denní čas stisknutím \oplus/\ominus .

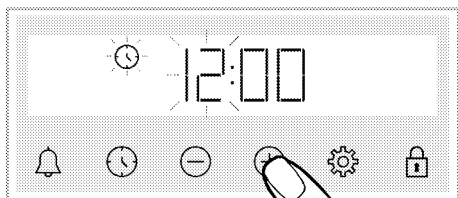

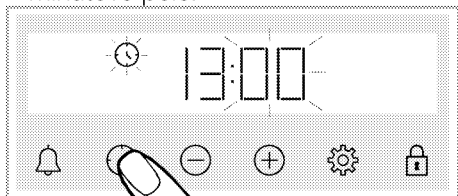

3. Stisknutím tlačítka  nebo  aktivujte minutové pole.

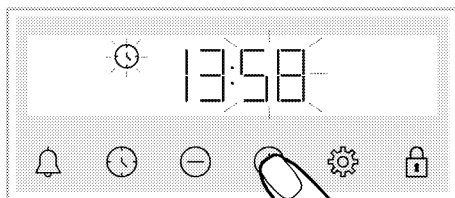

4. Nastavte minutu dne stisknutím .



5. Nastavení potvrďte stisknutím tlačítka  nebo .

» Denní čas je nastaven a na displeji zmizí symbol .

6 Obecné informace o pečení

Tato část popisuje tipy na přípravu a pečení jídla.

Kromě toho můžete najít také některé potraviny testované výrobcí a nejvhodnější nastavení pro tyto potraviny. Je také uvedeno vhodné nastavení trouby a příslušenství pro tato jídla.

Obecná varování pro vaření v troubě

- Při otevírání dvířek trouby během vaření nebo po něm se může objevit horká pára. Pára vám může popálit ruku, obličej a / nebo oči. Při otevírání dvířek trouby se držte dále.
- Intenzivní pára, která se vytváří během vaření může v důsledku teplotních rozdílů způsobit kondenzaci vodních kapek na vnitřní a vnější straně trouby a na horních částech zařízení. Toto je normální a fyzický jev.
- Hodnoty teploty vaření a času uvedené pro potraviny se mohou lišit v závislosti na receptu a množství. Proto důvodu jsou tyto hodnoty uvedeny jako rozsahy.
- Před zahájením vaření vždy z trouby vyjměte příslušenství, které nepoužijete. Příslušenství, které zůstane v troubě, může zamezit vaření vašeho jídla na správných hodnotách.
- U potravin, které budete vařit podle vlastního receptu, se můžete orientovat podle podobných jídel uvedených v tabulkách vaření.
- Použitím dodaného příslušenství při vaření získáte nejlepší výkon. Vždy dodržujte varování a informace uvedené výrobcem pro externí nádobí, které budete používat.
- Nepromastitelný papír, který budete používat při vaření, vystříhnete ve vhodných velikostech pro nádobu, kterou budete vařit. Nepromastitelné

papíry, které přesahují nádobu, mohou představovat riziko popálení a ovlivnit kvalitu vaření. Používejte papír odolný proti mastnotě odpovídající specifikovanému teplotnímu rozsahu.

- Chcete-li dosáhnout dobrého výkonu, umístěte jídlo na doporučenou správnou polici. Během vaření neměňte polohu police.

Pečivo a jídlo do trouby

Obecné informace

- Chcete-li dosáhnout dobrého výkonu, doporučujeme při pečení používat příslušenství k výrobku. Pokud hodláte používat externí nádobí, dávejte přednost tmavému, nelepivému a tepelně odolnému nádobí.
- Pokud se v tabulce pečení doporučuje předehřátí, nezapomeňte vložit jídlo do trouby až po předehřátí.
- Pokud se chystáte péct s nádobím na grilovacím roštu, umístěte nádobí doprostřed grilovacího roštu, ne blízko zadní stěny.
- Všechny suroviny používané při výrobě pečiva by měly být čerstvé a při pokojové teplotě.
- Stav pečení výrobků se může lišit v závislosti na množství jídla a velikosti nádobí.
- Kovové, keramické a skleněné formy prodlužují dobu vaření a spodní povrch cukrářských pokrmů nehnědne rovnoměrně.
- Pokud během vaření použijete papír na vaření, může se na spodním povrchu jídla objevit malé zhnědnutí. V takovém případě budete možná muset prodloužit dobu vaření asi o 10 minut.
- Hodnoty uvedené v tabulkách pečení jsou stanoveny na základě zkoušek provedených v našich laboratořích.

Hodnoty vhodné pro vás se mohou od těchto hodnot lišit.

- Umístěte jídlo na vhodnou polici doporučenou v tabulce pečení. Spodní police trouby se označuje jako police 1.

Tipy pro pečení sladkého pečiva

- Pokud je sladké pečivo příliš suché, zvýšte teplotu o 10 °C a zkrátte dobu pečení.
- Pokud je sladké pečivo vlhké, použijte malé množství tekutiny nebo snižte teplotu o 10 °C.
- Pokud je horní část sladkého pečiva spálená, položte jej na spodní polici, snižte teplotu a zvýšte dobu pečení.
- Pokud je dobře upečeno uvnitř, ale vnější strana je lepivá, použijte menší množství tekutiny, snižte teplotu a zvýšte dobu pečení.

Tipy pro pečení pečiva

- Pokud je pečivo příliš suché, zvýšte teplotu o 10 °C a zkrátte dobu pečení. Pláty těsta navlhčete polevou sestávající z mléka, oleje, vajec a jogurtu.
- Pokud se pečivo peče pomalu, ujistěte se, že tloušťka připraveného těsta nepřetéká přes plech na pečení.
- Pokud je pečivo na povrchu hnědé, ale vespod není upečené, ujistěte se, že množství polevy, kterou použijete na pečivo, nestéká příliš pod pečivo. Pro rovnoměrné zhnědnutí zkuste polevu rovnoměrně rozprostřít mezi pláty těsta a pečivo.
- Pečte pečivo v poloze a při teplotě odpovídající tabulce pečení. Pokud spodní část ještě není dostatečně upečená, položte pečivo na spodní polici pro další pečení.

Varný stůl na pečivo a jídlo v troubě

Potraviný	Množství plechů	Příslušenství k použití	Provozní funkce	Pořadí police	Teplota (°C)	Čas vaření (min.) (přibližně)
Koláče na plechu	Jeden plech na pečení	Standardní plech*	Horní a spodní ohřev	3	180	30 ... 40
Koláče ve formě	Jeden plech na pečení	Forma na dort na drátěném grilu**	Ohřev ventilátorem	2	180	30 ... 40
	Jeden plech na pečení	Standardní plech*	Horní a spodní ohřev	3	160	25 ... 35
	Jeden plech na pečení	Standardní plech*	Ohřev ventilátorem	Modely s drátěnými policemi: 3 Modely bez drátěných polic: 2	150	25 ... 35
Koláčky						
	2 plechy na pečení	2 –Standardní plech* 4 –Plech na pečivo*	Ohřev ventilátorem	2 – 4	Modely s drátěnými policemi: 150 Modely bez drátěných polic: 140	Modely s drátěnými policemi: 25 ... 40 Modely bez drátěných polic: 30 ... 45
Piškotové koláče	Jeden plech na pečení	Kulatá dortová forma o průměru 26 cm se svorkou na drátěném grilu**	Horní a spodní ohřev	2	160	30 ... 40

Potraviný	Množství plechů	Příslušenství k použití	Provozní funkce	Poloha police	Teplota (°C)	Čas vaření (min.) (přibližně)
	Jeden plech na pečení	Kulatá dortová forma o průměru 26 cm se svorkou na drátěném grilu**	Ohřev ventilátorem	2	160	30 ... 40
Koláčky	Jeden plech na pečení	Plech na pečivo*	Horní a spodní ohřev	3	170	25 ... 35
	Jeden plech na pečení	Plech na pečivo*	Ohřev ventilátorem	3	170	20 ... 30
	2 plechy na pečení	2 – Standardní plech* 4 – Plech na pečivo*	Ohřev ventilátorem	2 – 4	170	25 ... 35
Těstovinové pečivo	Jeden plech na pečení	Standardní plech*	Horní a spodní ohřev	2	200	35 ... 45
	Jeden plech na pečení	Standardní plech*	Ohřev ventilátorem	2	180	35 ... 45
	2 plechy na pečení	1 – Standardní plech* 4 – Plech na pečivo*	Ohřev ventilátorem	1 – 4	180	35 ... 45
Bohaté pečivo	Jeden plech na pečení	Standardní plech*	Horní a spodní ohřev	2	200	20 ... 30
	Jeden plech na pečení	Standardní plech*	Ohřev ventilátorem	3	180	20 ... 30
	2 plechy na pečení	2 – Standardní plech* 4 – Plech na pečivo*	Ohřev ventilátorem	2 – 4	180	20 ... 30
Celý chléb	Jeden plech na pečení	Standardní plech*	Horní a spodní ohřev	3	200	30 ... 40
	Jeden plech na pečení	Standardní plech*	Ohřev ventilátorem	3	200	30 ... 40
Lasagne	Jeden plech na pečení	Skleněná / kovová obdélníková forma na drátěném grilu**	Horní a spodní ohřev	2 nebo 3	200	30 ... 40
	Jeden plech na pečení	Kulatá černá kovová forma, průměr 20 cm na drátěném grilu**	Horní a spodní ohřev	2	180	50 ... 70
Jablečný koláč	Jeden plech na pečení	Kulatá černá kovová forma, průměr 20 cm na drátěném grilu**	Ohřev ventilátorem	2	170	50 ... 70
	Jeden plech na pečení	Standardní plech*	Horní a spodní ohřev	2	200 ... 220	10 ... 20
Pizza	Jeden plech na pečení	Standardní plech*	Funkce Pizza	3	250	8 ... 15

V případě každého jídla se doporučuje předehřev.

* Toto příslušenství váš spotřebič nemusí obsahovat.

** Toto příslušenství není součástí produktu. Jsou to komerčně dostupné doplňky.

Varný stůl pro Ekonomický ohřev ventilátorem - provozní funkce

- Po zahájení pečení neměňte teplotu pečení Ekonomický ohřev ventilátorem - provozní funkce.
- Během pečení neotvírejte dvířka Ekonomický ohřev ventilátorem - provozní funkce. Pokud se dveře neotvírají, vnitřní teplota je optimalizována z důvodu úspory energie a může se lišit od zobrazené.
- Neohřívejte v režimu Ekonomický ohřev ventilátorem.

Potraviný	Množství plechů	Příslušenství k použití	Položka police	Teplota (°C)	Čas vaření (min.) (přibližně)
Koláčky	Jeden plech na pečení	Standardní plech*	3	160	25 ... 35
Koláčky	Jeden plech na pečení	Standardní plech*	3	180	25 ... 35
Těstovinové pečivo	Jeden plech na pečení	Standardní plech*	3	200	45 ... 55
Bohaté pečivo	Jeden plech na pečení	Standardní plech*	3	200	35 ... 45

* Toto příslušenství váš spotřebič nemusí obsahovat.

Maso, ryby a drůbež

Klíčové body při pečení

- Výsledek pečení se zvýší ochucením všech kuřat, krůt a velkých kusů masa před pečením citronovou šťávou a pepřem.
- Pečení vykostěného masa trvá o 15 až 30 minut déle než smažení plátků masa.
- Měli byste počítat s dobou pečení asi 4 až 5 minut na centimetr tloušťky masa.
- Po uplynutí doby pečení nechte maso v troubě asi 10 minut. Šťáva z masa se lépe rozloží ve smaženém mase a při krájení z masa nevytéká.
- Ryby je třeba umístit na plech odolný proti teplu ve střední nebo spodní úrovni police.

Varný stůl na maso, ryby a drůbež

Potraviný	Množství plechů	Příslušenství k použití	Provozní funkce	Položka police	Teplota (°C)	Čas vaření (min.) (přibližně)
Steak (celý) / Roštěná (1 kg)	Jeden plech na pečení	Standardní plech*	Horní a spodní ohřev	3	15 minuty 250/max, v 180 ... 190	60 ... 80
Jehněčí kolínko (1.5 - 2.0 kg)	Jeden plech na pečení	Standardní plech*	Horní a spodní ohřev	3	15 minuty 250/max, v 170	110 ... 120
	Jeden plech na pečení	Drátěný gril* Jeden plech položte na spodní policičku	Horní a spodní ohřev	2	15 minuty 250/max, v 190	60 ... 80
Pečené kuře (1.8-2 kg)	Jeden plech na pečení	Drátěný gril* Jeden plech položte na spodní policičku	Ohřev ventilátorem	2	200 ... 220	60 ... 80
	Jeden plech na pečení	Drátěný gril* Jeden plech položte na spodní policičku	Funkce „3D“	2	15 minuty 250/max, v 190	60 ... 80
	Jeden plech na pečení	Standardní plech*	Horní a spodní ohřev	1	25 minuty 250/max, v 180 ... 190	150 ... 210
Krůta (5.5 kg)	Jeden plech na pečení	Standardní plech*	Funkce „3D“	1	25 minuty 250/max, v 180 ... 190	150 ... 210

Potraviný	Množství plechů	Příslušenství k použití	Provozní funkce	Položka police	Teplota (°C)	Čas vaření (min.) (přibližně)
Ryby	Jeden plech na pečení	Drátěný gril* Jeden plech položený na spodní policičku	Horní a spodní ohřev	3	200	20 ... 30
	Jeden plech na pečení	Drátěný gril* Jeden plech položený na spodní policičku	Funkce „3D“	3	200	20 ... 30

V případě každého jídla se doporučuje předehřev.

* Toto příslušenství váš spotřebič nemusí obsahovat.

** Toto příslušenství není součástí produktu. Jsou to komerčně dostupné doplňky.

Grilování

Červené maso, ryby a drůbeží maso při grilování rychle zhnědne, má krásnou kůrku a nevyschne. Pro grilování jsou vhodné zejména plátky masa, maso na špízu, klobásy a šťavnatá zelenina (rajčata, cibule atd.).

Obecná varování

- Jídlo nevhodné pro grilování s sebou nese nebezpečí požáru. Grilujte pouze jídlo, které je vhodné pro grilovací oheň. Jídlo také nedávejte příliš daleko do zadní části grilu. Je to nejvíce horká oblast a mastná jídla se mohou vznítit.
- **Během grilování mějte dvířka trouby zavřená. Nikdy negrilujte s otevřenými dvířky trouby. Horké povrchy mohou způsobit popáleniny!**

Klíčové body grilování

- Na grilování připravte jídlo podobné tloušťky a hmotnosti.

Grilovací stůl

Potraviný	Příslušenství k použití	Položka police	Teplota (°C)	Čas vaření (min.) (přibližně)
Ryby	Drátěný gril	4 - 5	250	20 ... 25
Kuřecí kousky	Drátěný gril	4 - 5	250	25 ... 35
Fašírka (hovězí) - 12 kousky	Drátěný gril	4	250	20 ... 30
Jehněčí kotlety	Drátěný gril	4 - 5	250	20 ... 25
Bítek - (nakrájený na plátky)	Drátěný gril	4 - 5	250	25 ... 30
Telecí kotlety	Drátěný gril	4 - 5	250	25 ... 30
Gratinovaná zelenina	Drátěný gril	4 - 5	220	20 ... 30
Toastovaný chléb	Drátěný gril	4	250	1 ... 3

U všech grilovaných jídel se doporučuje předehřát troubu na 5 minut.

Po 1/2 celkového času grilování kousky jídla otočte.

Jídlo pro zkoušky

Jídla v této tabulce pečení jsou připravena podle normy EN 60350-1,

Varný stůl pro testovací jídla

aby se usnadnilo zkoušení výrobku ve zkušebních ústavech.

Potraviný	Množství plechu	Příslušenství k použití	Provozní funkce	Poloha police	Teplota (°C)	Čas vaření (min.) (přibližně)
Křehké pečivo (sladké pečivo)	Jeden plech na pečení	Standardní plech*	Horní a spodní ohřev	3	140	20 ... 30
	Jeden plech na pečení	Standardní plech*	Ohřev ventilátorem	3 Modely s drátěnými policemi: 3 Modely bez drátěných polic: 2	140	15 ... 25
	2 plechy na pečení	2-Standardní plech* 4-Plech na pečivo*	Ohřev ventilátorem	2 - 4	140	15 ... 25
Koláčky	Jeden plech na pečení	Standardní plech*	Horní a spodní ohřev	3	160	25 ... 35
	Jeden plech na pečení	Standardní plech*	Ohřev ventilátorem	3 Modely s drátěnými policemi: 3 Modely bez drátěných polic: 2	150	25 ... 35
	2 plechy na pečení	2-Standardní plech* 4-Plech na pečivo*	Ohřev ventilátorem	2 - 4	150 Modely s drátěnými policemi: 150 Modely bez drátěných polic: 140	25 ... 40 Modely s drátěnými policemi: 25 ... 40 Modely bez drátěných polic: 30 ... 45
Piškotové koláče	Jeden plech na pečení	Kulatá dortová forma o průměru 26 cm se svorkou na drátěném grilu**	Horní a spodní ohřev	2	160	30 ... 40
	Jeden plech na pečení	Kulatá dortová forma o průměru 26 cm se svorkou na drátěném grilu**	Ohřev ventilátorem	2	160	30 ... 40
Jablečný koláč	Jeden plech na pečení	Kulatá černá kovová forma, průměr 20 cm na drátěném grilu**	Horní a spodní ohřev	2	180	50 ... 70
	Jeden plech na pečení	Kulatá černá kovová forma, průměr 20 cm na drátěném grilu**	Ohřev ventilátorem	2	170	50 ... 70

V případě každého jídla se doporučuje předehřev.

* Toto příslušenství váš spotřebič nemusí obsahovat.

** Toto příslušenství není součástí produktu. Jsou to komerčně dostupné doplňky.

Gril

Potraviny	Příslušenství k použití	Poloha police	Teplota (°C)	Čas vaření (min.) (přibližně)
Toastovaný chléb	Drátěný gril	4	250	1 ... 3
Faširka (hovězí) - 12 kousky	Drátěný gril	4	250	20 ... 30

Po 1/2 celkového času grilování jídlo otočte.

U všech grilovaných jídel se doporučuje předehřát troubu na 5 minut.

Všeobecné informace o čištění

▲ Všeobecná upozornění

- Před vyčištěním produktu vyčkejte, dokud produkt vychladne. Horké povrchy mohou způsobit popáleniny!
- Nenanášejte čisticí prostředky přímo na horké povrchy. Může to způsobit trvalé skvrny.
- Spotřebič musí být po každé operaci důkladně vyčištěn a vysušen. Zbytky potravin se tak dají snadno vyčistit a zabrání se jejich spálení při pozdějším použití spotřebiče. Tím se prodlužuje životnost přístroje a snižují se často se vyskytující problémy.
- K čištění nepoužívejte parní čisticí prostředky.
- Některé čisticí prostředky nebo čisticí přípravky mohou poškodit povrch. Během čištění nepoužívejte abrazivní čisticí prostředky, čisticí prášky, čisticí krémy, odvápňovač nebo ostré předměty.
- K čištění po každém použití není zapotřebí speciální čisticí prostředek. Spotřebič očistěte mýdlem, teplou vodou a měkkým hadříkem nebo houbou a osušte suchým hadříkem z mikrovláknů.
- Ujistěte se, že jste po vyčištění jste úplně setřeli veškerou zbylou tekutinu a okamžitě vyčistěte všechny zbytky jídla, které kolem vás vystříkne během vaření.
- Nemyjte žádné části spotřebiče v myčce nádobí.

Inox a nerezavějící povrchy

- K čištění nerezových nebo neoxidovaných povrchů a rukojetí nepoužívejte čisticí prostředky obsahující kyselinu nebo chlór.

- Nerezový nebo Inoxyový povrch může časem změnit barvu. To je normální. Po každé operaci vyčistěte čisticím prostředkem vhodným na nerezový nebo Inoxyový povrch.
- Čistěte měkkým mýdlovou hadříkem a tekutým (neškrabajícím) čisticím prostředkem vhodným pro povrchy z nerezavějící oceli. Otírejte jedním směrem.
- Okamžitě bez čekání odstraňte skvrny od vápna, oleje, škrobu, mléka a bílkovin z inox-nerezového a skleněného povrchu. Skvrny mohou po delší době rezavět.

Smaltované povrchy

- Po každém použití smaltované povrchy očistěte čisticím prostředkem na nádobí, teplou vodou a měkkým hadříkem nebo houbou a osušte je suchým hadříkem.
- Pokud je váš výrobek vybaven funkcí lehkého čištění párou, můžete snadné čištění párou provést i na lehké trvalé nečistoty. (Viz "Snadné čištění párou")
- U přetrvávajících skvrn lze použít čisticí prostředek na trouby a grily doporučený na webových stránkách značky vašeho produktu a čisticí neškrábací podložku. Nepoužívejte externí čistič trouby.
- Oblast na pečení trouby musí být pro čištění vychladlá. Čištění horkých povrchů vede k nebezpečí požáru a poškození smaltovaným povrchem.

Katalytické povrchy

- Boční stěny v oblasti vaření mohou být pokryty pouze smaltovanými nebo katalytickými stěnami. Liší se v závislosti na modelu.
- Katalytické stěny mají lehký matný a pórovitý povrch. Katalytické stěny trouby se nemají čistit.

- Katalytické povrchy absorbují olej díky své pórovité struktuře a začnou se lesknout, když je povrch nasycený olejem, v takovém případě se doporučuje vyměnit díly.

Skleněné povrchy

- Při čištění skleněných povrchů nepoužívejte škrabky z tvrdého kovu a abrazivní čisticí prostředky. Mohou poškodit povrch skla.
- Spotřebič očistěte čisticím prostředkem na nádobí, teplou vodou a hadříkem z mikroválkna určenou pro skleněné povrchy. Osušte jej suchým hadříkem z mikroválkna.
- Pokud po vyčištění zůstanou zbytky saponátu, otřete ho studenou vodou a osušte čistým a suchým hadříkem z mikroválkna. Zbytky saponátu mohou přístě poškodit povrch skla.
- Zaschlé zbytky na povrchu skla za žádných okolností nečistěte vroubkovanými noži, drátěnou vatou nebo podobnými škrábanci.
- Skvrny od vápníku (žluté skvrny) na povrchu skla můžete odstranit komerčně dostupným odvápnovacím prostředkem, odvápnovacím prostředkem, jako je ocet nebo citrónová šťáva.
- Pokud je povrch silně znečištěn, naneste houbou na skvrnu čisticí prostředek a počkejte dlouho, dokud nebude správně fungovat. Potom povrch skla očistěte vlhkým hadříkem.
- Změna barvy a skvrny na povrchu skla jsou normální a nejde o chyby.

Plastové díly a lakované povrchy

- Plastové díly a lakované povrchy očistěte čisticím prostředkem na nádobí, teplou vodou a měkkým hadříkem nebo houbou a osušte je suchým hadříkem.

- Nepoužívejte škrabky z tvrdého kovu a drsné čisticí prostředky. Může to poškodit povrchy.
- Dbejte na to, aby klouby komponentů spotřebiče nezůstaly vlhké a saponátové. V opačném případě může na těchto spojích dojít ke korozi.

Čištění příslušenství

Pokud není v uživatelské příručce uvedeno jinak, nemyjte příslušenství k výrobku v myčce na nádobí.

Čištění ovládacího panelu

- Při čištění panelů pomocí ovladače knoflíků otřete panel a ovladače vlhkým měkkým hadříkem a osušte suchým hadříkem. Neodstraňujte knoflíky a těsnění zespodu, abyste vyčistili ovládací panel. Může být poškozen ovládací panel a knoflíky.
- Během čištění inox panelů s knoflíkovým řízením, kolem gombíkovnepoužívajte čisticí prostředky na inox. Kontrolky kolem knoflíků mohou být vymazány.
- Dotykové ovládací panely očistěte vlhkým měkkým hadříkem a osušte suchým hadříkem. Pokud je váš produkt vybaven funkcí blokování kláves, před provedením čištění ovládacího panelu nastavte blokování kláves. V opačném případě může dojít k nesprávné detekci kláves.

Čištění vnitřní části trouby (oblast pečení)

Postupujte podle kroků čištění popsanych v části „Obecné informace o čištění“ podle typů povrchů v troubě.

Čištění bočních stěn trouby

Boční stěny v prostoru pro pečení mohou být pokryty pouze smaltovanými nebo katalytickými stěnami. Liší se to podle modelu. Pokud jsou v troubě katalytické stěny, naleznete informace v části „Katalytické stěny“.

Pokud je váš výrobek modelem s drátěnými rošty, vyjměte před čištěním bočních stěn drátěné rošty. Postupujte podle kroků čištění popsanych v části „Obecné informace o čištění“ pro typ povrchu boční stěny.

Postup vyjmutí bočních drátěných roštů:

1. Vyjměte přední část drátěného roštu zatažením za boční stěnu v opačném směru.
2. Vytáhněte drátěný rošt směrem k sobě a zcela jej vyjměte.

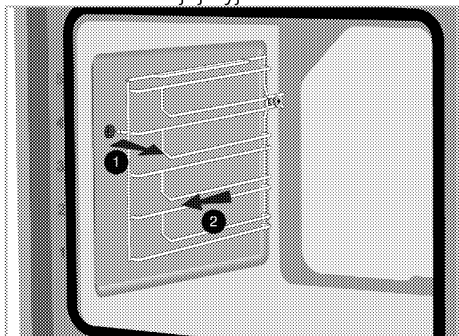

3. Při opětovném nasazení roštů je nutné postupovat v opačném pořadí.

Snadné čištění párou

Liší se v závislosti na modelu produktu. * Nemusí být k dispozici ve vašem produktu.

Zajišťuje snadné čištění, protože nečistoty (pokud s čištěním nečekáte příliš dlouho) jsou změkčeny párou, která se tvoří uvnitř trouby, a voda kondenzuje na vnitřních plochách trouby.

1. Vyjměte z trouby veškeré příslušenství.
2. Nalijte do plechu na pečení 500 ml vody a umístěte plech do 2. lišty trouby.

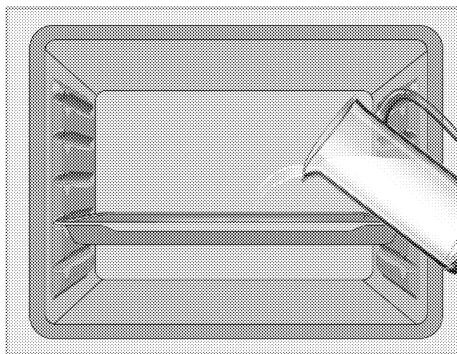

3. Nastavte troubu do režimu snadného čištění párou a nechte ji spuštěnou 15 minut při 100 °C.

Otevřete dvířka a ihned otřete vnitřní povrchy trouby vlhkou houbou nebo hadříkem. Při otevírání dvířek dojde k úniku páry. To může způsobit riziko popálení. Při otevírání dvířek trouby buďte opatrní.

Zbývající nečistoty očistěte teplou vodou s mycím prostředkem, měkkým hadříkem nebo houbou a otřete je suchým hadříkem.

i Během režimu snadného čištění párou se voda, která je v bazénu ve spodní části trouby, aby změkčila lehce vytvořené zbytky / nečistoty v dutině trouby, odpařuje a kondenzuje v dutině trouby a vnitřním skle dvířek trouby, proto může kapat voda při otevření dvířek trouby. Ihned po otevření dvířek trouby otřete kondenzát.

Liší se v závislosti na modelu produktu. * Nemusí být k dispozici ve vašem produktu. Po kondenzaci v troubě může být v kanálku mělké nádržky pod troubou voda nebo vlhkost. Po použití vyčistěte tento kanál bazénu vlhkým hadříkem a poté jej osušte.

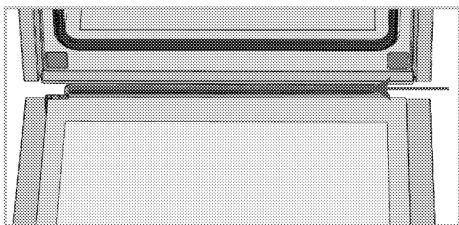

Čištění dvířek trouby

- i** K čištění dvířek a skla trouby nepoužívejte drsné abrazivní čisticí prostředky, kovové škrabky, drátěnku nebo bělicí činidla.
- i** Vnitřní sklo dvířek trouby je pokryto snadno čistitelným materiálem. Nepoužívejte abrazivní čisticí prostředky, škrabky z tvrdého kovu, drátěnku nebo bělicí činidla.

Dvířka trouby a sklo dvířek můžete za účelem čištění vyjmout. Postup vyjmutí dvířek a skel je vysvětlen v částech „Vyjmutí dvířek trouby“ a „Vyjmutí vnitřních skel dvířek“. Vnitřní skla dvířek po vyjmutí vyčistěte pomocí prostředku na mytí nádobí, teplé vody a měkkého hadříku nebo houby a osušte je suchým hadříkem. Sklo otřete octem a poté ho opláchněte proti zbytkům vápna, které se mohou vyskytnout na skle trouby.

Vyjmutí dvířek trouby

1. Otevřete dvířka trouby.
2. Otevřete příchytky v objímce závěsu předních dvířek vpravo a vlevo zatlačením dolů, jak je znázorněno na obrázku.

Typ závěsu (A), (B), (C) se liší podle modelu produktu. Níže uvedené obrázky ukazují, jak otevřít všechny typy závěsů. Závěs typu (A) je k dispozici u běžných typů dveří.

Závěs typu (B) je k dispozici u typů dveří s měkkým zavíráním.

Závěs typu (C) je k dispozici u typů dveří s měkkým otevíráním / zavíráním.

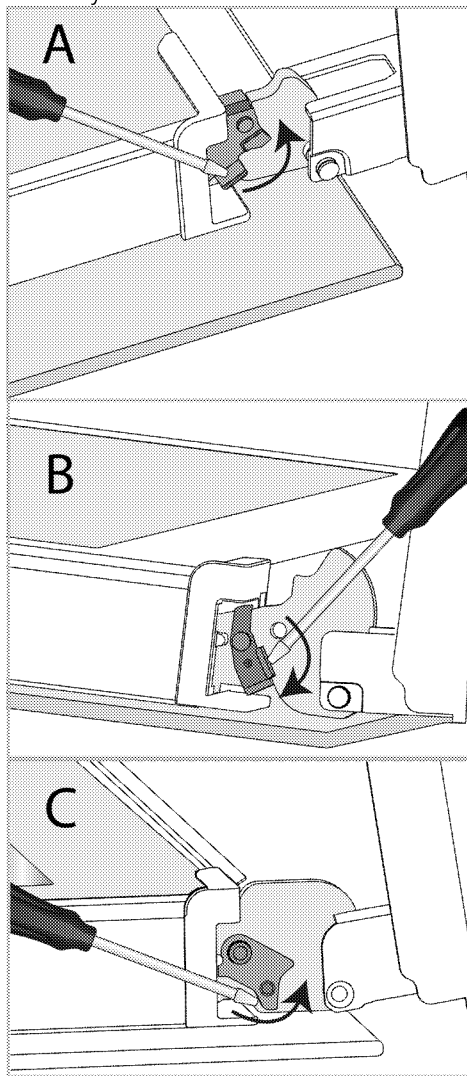

Zámek pantu - zavřená poloha

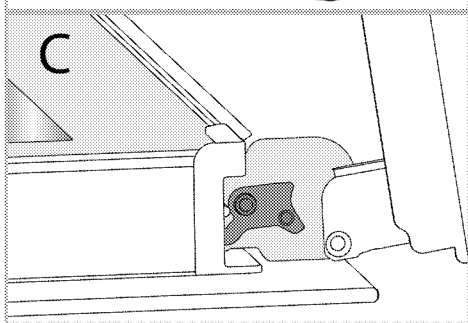
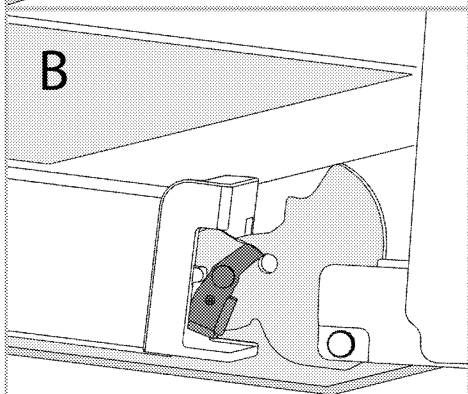
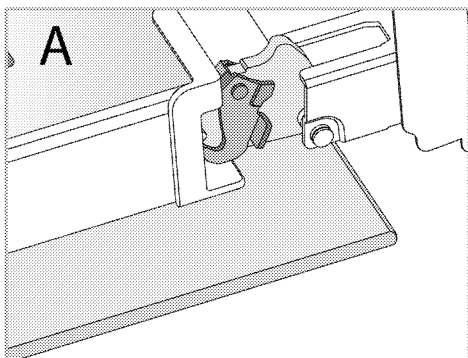

Zámek pantu - otevřená poloha

3. Otevřete dvířka trouby do polootevřené polohy.

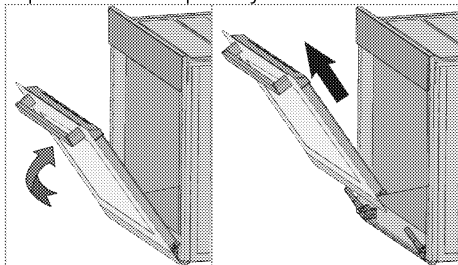

4. Polootevřené dveře vytáhněte směrem nahoru a uvolněte je z pravého a levého závěsu a vyjměte je.

i Při opětovném nasazení dvířek je nutné postupovat v opačném pořadí. Při nasazení dvířek nezapomeňte zavřít přichytky na objímce závěsu.

Vyjmutí vnitřních skel dvířek trouby

Vnitřní sklo předních dvířek výrobku lze za účelem čištění vyjmout.

1. Otevřete dvířka trouby.

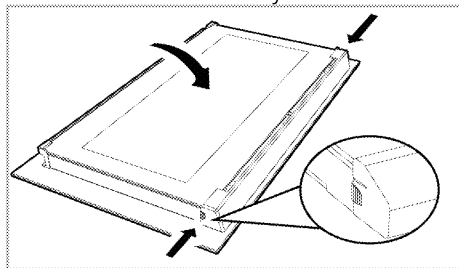

2. Táhněte součást z plastu připevněnou k horní části předních dvířek směrem k sobě se současným stisknutím tlakových bodů na obou stranách součásti a vyjměte ji.

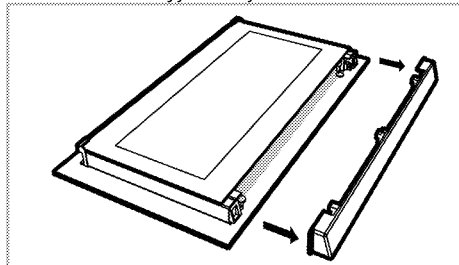

3. Jak je znázorněno na obrázku, jemně zvedněte zcela vnitřní sklo (1) směrem k „A“ a poté jej vyjměte vytažením směrem k „B“.

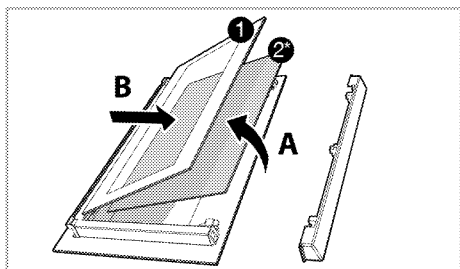

- 1 Nejvnitřnější skleněný panel
- 2* Vnitřní skleněný panel (Ve vašem produktu nemusí být přítomen.)
4. Pokud má váš výrobek vnitřní sklo (2), opakujte stejný postup, abyste jej oddělili (2).
5. Prvním krokem přeskupení dvířek je opětovné sestavení vnitřního skla (2). Umístěte zkosenou hranu skla tak, aby odpovídala zkosené hraně plastové šterbině. (Pokud má váš výrobek vnitřní sklo). Vnitřní sklo (2) musí být připevněno k plastové šterbině co nejbližší ke zcela vnitřnímu sklu (1).
6. Při opětovném sestavení zcela vnitřního skla (1) věnujte pozornost umístění potišťené strany skla na vnitřní sklo. Je důležité umístit spodní rohy zcela vnitřního skla (1) tak, aby odpovídaly spodním plastovým šterbinám.
7. Tlačte součást z plastu směrem k rámu, dokud neuslyšíte cvaknutí.

Čištění světla trouby

Pokud dojde ke znečištění skleněných dvířek světla v oblasti pečení, vyčistěte jej pomocí prostředku na mytí nádobí, teplé vody a měkkého hadříku nebo houby a osušte jej suchým hadříkem. V případě poruchy žárovky světla trouby jej můžete vyměnit následujícím postupem.

Výměna žárovky světla trouby

⚠ Obecná varování

- Aby nedošlo k úrazu elektrickým proudem, odpojte před výměnou žárovky světla trouby elektrické připojení a počkejte, až trouba vychladne. Horké povrchy mohou způsobit popáleniny!
- V této troubě se používá žárovka s výkonem menším než 40 W, výškou menší než 60 mm, průměrem menším než 30 mm nebo halogenovou žárovkou s objímkou typu G9, výkonem menším než 60 W. Žárovky jsou vhodné pro provoz při teplotách nad 300 ° C. Lamy do trouby lze získat od autorizovaných servisních zástupců nebo techniků s licencí.
- Poloha světla se může lišit od polohy znázorněné na obrázku.
- Žárovka světla použitá v tomto výrobku není vhodná pro použití při osvětlení pokojů v domácnosti. Účelem tohoto světla je pomoci uživateli vidět na pečené výrobky.
- Žárovky použité v tomto výrobku musí odolávat extrémním fyzickým podmínkám, jako jsou teploty nad 50 °C.

Pokud má vaše trouba kulaté světlo:

1. Odpojte výrobek od napájení ze sítě.
2. Vyměňte skleněný kryt jeho otáčením proti směru hodinových ručiček.

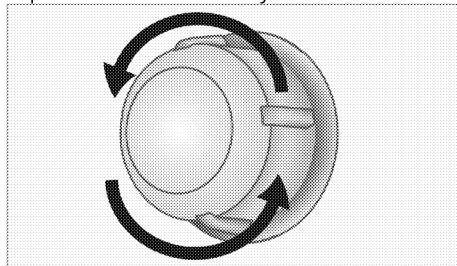

3. Pokud je žárovka vaší trouby typu (A) zobrazeného na obrázku níže, otáčejte

žárovkou světla trouby podle obrázku a vyměňte ji za novou. Pokud se jedná o model s typem (B), vytáhněte žárovku, jak je znázorněno na obrázku, a vyměňte ji za novou.

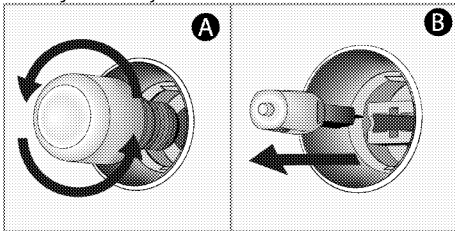

4. Nasaďte zpět skleněný kryt.

Pokud má vaše trouba čtyřhranné světlo:

1. Odpojte výrobek od napájení ze sítě.
2. Vyjměte drátěné police podle popisu.

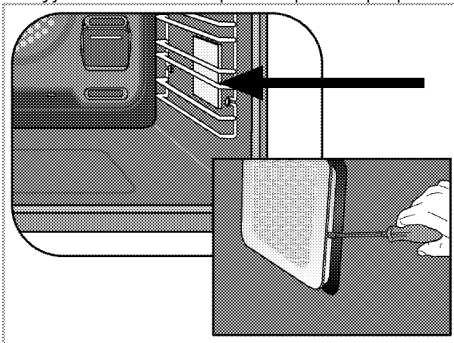

3. Pomocí šroubováku zvedněte ochranný skleněný kryt žárovky.

4. Pokud je žárovka vaší trouby typu (A) zobrazeného na obrázku níže, otáčejte žárovkou světla trouby podle obrázku a vyměňte ji za novou. Pokud se jedná o model s typem (B), vytáhněte žárovku, jak je znázorněno na obrázku, a vyměňte ji za novou.

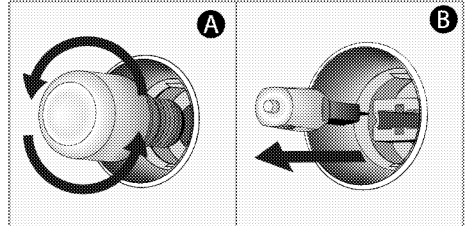

5. Nasaďte zpět skleněný kryt a drátěné police.

8 Řešení problémů

Pokud nemůžete problém odstranit, přestože jste postupovali podle pokynů v této části, obraťte se na autorizovaný servis, technika s licenci nebo na prodejce, u kterého jste výrobek zakoupili. Nikdy se nepokoušejte opravit vadný výrobek sami.

Z trouby při používání uniká pára.

- Je normální, že během používání uniká pára. >>> *Nejedná se o závadu.*

Během pečení se objevují kapky vody.

- Pára, která vzniká během pečení, může kondenzovat a vytvářet kapky vody, když se dostane na chladné povrchy výrobku. >>> *Nejedná se o závadu.*

Při ohřevu a ochlazování trouba vydává kovové zvuky.

- Při ohřevu se mohou kovové části roztahovat a způsobit zvuky. >>> *Nejedná se o závadu.*

Výrobek nefunguje.

- Síťová pojistka je vadná nebo je vypnutá. >>> *Zkontrolujte pojistky v pojistkové skříňce. V případě potřeby je vyměňte nebo znovu zapněte.*
- Výrobek není zapojen do (uzemněné) zásuvky. >>> *Zkontrolujte připojení zástrčky.*
- Tlačítka / ovládací knoflíky / dotykové plošky na ovládacím panelu nefungují.>>> *Pokud je váš výrobek vybaven funkcí uzamčení tlačítek, může být toto uzamčení aktivováno. Provedte jeho deaktivaci.*

Světlo trouby nefunguje.

- Žárovka světla trouby je vadná. >>> *Vyměňte žárovku světla trouby.*
- Napájení je přerušeno. >>> *Zkontrolujte napájení. Zkontrolujte pojistky v pojistkové skříňce. V případě potřeby pojistky vyměňte nebo znovu zapněte.*

Trouba nehřeje.

- Není nastavena na určitou funkci pečení a/nebo teplotu. >>> *Nastavte troubu na určitou funkci pečení a/nebo teplotu.*
- U modelů vybavených časovačem není nastaven časovač. >>> *Nastavte časovač.*
- Napájení je přerušeno. >>> *Zkontrolujte napájení. Zkontrolujte pojistky v pojistkové skříňce. V případě potřeby pojistky vyměňte nebo znovu zapněte.*

(U modelů s časovačem) Displej hodin bliká nebo svítí symbol hodin.

- Došlo předtím k výpadku napájení. >>> *Nastavte časovač / vypněte výrobek a znovu jej zapněte.*



ZÁKAZNICKÉ CENTRUM BEKO

BEKO SPÓLKA AKCYJNA, organizační složka, Bucharova 1423/6, 158 00 Praha 5 - Stodůlky

7 dní v týdnu od 8:00 do 18:00

poradí nebo pomůže vyřešit záruční, případně pozáruční opravy výrobků Beko

tel. kontakt	222 525 222
tel. kontakt	800 350 333
e-mail	zakaznickecentrum@bekosa.cz
online objednávka opravy spotřebiče	www.bekocr.cz
5 let záruky – podmínky a registrace	www.bekocr.cz

ZÁRUČNÍ PODMÍNKY ČR

- a) Platný a čitelný prodejní doklad, který obsahuje datum prodeje, model spotřebiče a označení prodejce, opravňuje uživatele využít záruku na výrobek v souladu s ustanoveními Občanského zákoníku, v platném znění.
- b) Není-li stanoveno jinak, je záruční doba na výrobek 24 měsíců. Začíná plynout ode dne převzetí věci kupujícím vyjma případu, kdy je nutné uvedení do provozu oprávněnou firmou. V tom případě začne záruční doba plynout ode dne uvedení výrobku do provozu.

Výrobky vyžadující odborné zapojení: plynové a kombinované sporáky a varné desky, dále všechny spotřebiče, které nejsou vybaveny přívodním elektrickým kabelem zakončeným vidlicí. Zapojení spotřebiče je službou hrazenou zákazníkem. Potvrzení je nutné uschovat. Dovozce nezodpovídá za poškození či škody vzniklé chybnou instalací nebo chybným zapojením výrobku.

- c) Záruka vyplývající z těchto záručních podmínek může být uplatněna pouze na území České republiky a týká se pouze a výhradně spotřebičů dovezených do ČR prostřednictvím naší společnosti, BEKO SPÓLKA AKCYJNA, organizační složka, Bucharova 1423/6, 158 00 Praha 5 - Stodůlky, která je oficiálním zastoupením značky Beko pro Českou republiku.
- d) Záruka je poskytována kupujícím (konečnému spotřebiteli) v souladu se zákonem č. 634/1992 Sb., o ochraně spotřebitele v platném znění, na výrobek sloužící běžnému používání v domácnosti. Výrobek není určen k průmyslovému použití a poskytování služeb. Spotřebiče, které nejsou používány v domácnosti, nejsou předmětem záruky (hotelová, školská a restaurační zařízení, úklidové firmy atd.)
- e) Práva ze zodpovědnosti za vady výrobku se uplatňují u prodávajícího. Záruční oprava se vztahuje výhradně na závady, které vzniknou v době platnosti záruční lhůty a to výrobní vadou. Takto vzniklé závady je oprávněn odstranit pouze autorizovaný servis.

O odstranění vad výrobku v záruční lhůtě je kupující oprávněn požádat prodejce nebo **Zákaznické centrum Beko** na telefonním čísle: 222 525 222, 800 350 333 nebo online na <https://www.bekocr.cz/objednavka-opravy-spotrebice>.

- f) Zákazník musí pro objednání opravy nahlásit datum zakoupení, model spotřebiče, výrobní a produktové číslo, které se nachází na výrobním štítku každého spotřebiče. Bez nahlášení těchto údajů nebude moci být požadavek zákazníka na bezplatnou opravu vyřešen. Zákazník je také dále povinen poskytnout autorizovanému servisu součinnost potřebnou k ověření existence případně odstranění reklamované vady.

- g) Při návštěvě servisního technika kupující prokáže existenci záruky předložením čitelného prodejního dokladu nebo certifikátu 5 let záruky Beko. Po provedení záruční opravy jsou autorizovaná servisní střediska nebo prodávající povinni vydat kupujícímu čitelnou kopii opravného listu nebo doklad o uplatnění práva záruky a době trvání opravy. Po dobu záruky je kupující povinen uschovávat veškeré doklady související s koupí a servisem výrobku. Opravní list slouží k prokázání práv kupujícího, proto je ve vlastním zájmu kupujícího si zkontrolovat před podpisem veškeré údaje. Záruční lhůta se v případech, kdy závada znemožnila používání výrobku, prodlužuje o dobu, kdy kupující uplatnil nárok na záruční opravu u autorizovaného střediska až do dne převzetí opraveného výrobku.
- h) Výrobek musí být instalován a provozován podle návodu k obsluze a platných norem. Funkce chladniček, mrazniček a jejich kombinací je zaručena při okolní teplotě od +10°C do +32°C.
- i) Touto zárukou nejsou dotčena práva kupujícího, která se ke koupi věci váží podle zvláštních právních předpisů.
- j) Společnost BEKO SPÓLKA AKCYJNA, organizační složka, Bucharova 1423/6, 158 00 Praha 5 – Stodůlky nabízí spotřebitelům na vybrané modely prodlouženou záruku vcelkové délce trvání 5 let. Předmětem této nadstandardní záruky je bezplatné odstraňování výrobních vad po dobu následujících 36 měsíců od skončení zákonné dvouleté záruční lhůty. Podmínkou získání certifikátu prodloužené záruky je splnění veškerých podmínek uvedených na www.bekocv.cz. O odstranění vad výrobku v prodloužené záruční lhůtě je kupující oprávněný požádat Zákaznické centrum Beko na telefonním čísle: 222 525 222, 800 350 333 nebo online na <https://www.bekocv.cz/objednavka-opravy-spotrebice>. Při opravě v rámci prodloužené záruky je uživatel povinen autorizovanému servisu předložit platný certifikát prodloužené záruky a prodejní doklad.
- k) V době trvání prodloužené záruky bude oprávněná reklamacie řešena opravou nebo dodáním náhradního dílu. V případě neodstranitelné vady zajistí dopravce přímo u zákazníka výměnu výrobku za nový. Nárok na výměnu uplatňuje zákazník po zaslání všech potřebných dokladů (platný certifikát, doklad o zakoupení, vyjádření servisního technika) na e-mail reklamacie@bekocv.cz nebo poštou na adresu BEKO SPÓLKA AKCYJNA, organizační složka, Bucharova 1423/6, 158 00 Praha 5 – Stodůlky. Spotřebitel nemá právo v průběhu prodloužené záruky na vrácení kupní částky. Uplatnění práva na bezplatné odstraňování výrobních vad podléhá zde uvedeným všeobecným záručním podmínkám.

Právo na uplatnění záruky zaniká pokud:

- Není výrobek používán v souladu s návodem;
- Došlo k mechanickému poškození výrobku cizím zaviněním, při nesprávné údržbě nebo jiným zanedbáním péče o výrobek;
- Byl na výrobku proveden neodborný zásah neoprávněnou osobou;
- Plynové spotřebiče nebo spotřebiče s napájením 400V nebyly uvedeny do provozu odbornou firmou;
- Došlo k mechanickému poškození při přepravě;
- Je vada způsobená vnějšími podmínkami, jako jsou např. poruchy v elektrické síti nebo vadná bytová instalace, nevhodnými provozními podmínkami, poškození živlem;
- Je výrobek vadný z důvodu použití neoriginálního příslušenství a náhradních dílů;
- Kuchyňská linka, do které je výrobek zabudovaný, nespĺňuje potřebné technické parametry;
- Záruka se dále nevztahuje na preventivní údržbu popsanou v návodu k obsluze, popřípadě závady způsobené nevhodnou manipulací, na opotřebením vzniklé běžným používáním, na mechanické poškození skleněných a plastových komponentů;
- Záruka se nevztahuje na návštěvu technika za účelem poradenství, preventivní kontrolu stavu spotřebiče, výměnu náhradního dílu, který nevyžaduje odborný zásah, záměna směru otevírání dveří chladniček a sušiček.



Inbouwoven
Gebruikershandleiding

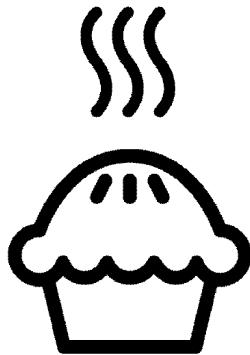

NL

Beste klant,

Lees deze handleiding voor u het product gebruikt.

Beko hartelijk dank voor uw keuze van ons product. Wij willen dat uw product, vervaardigd met hoogwaardige technologie, u een optimale efficiëntie biedt. Lees hiervoor deze handleiding en alle andere documentatie zorgvuldig voor u het product in gebruik neemt en bewaar het voor eventuele raadpleging. Als u het product doorgeeft aan iemand anders mag u niet vergeten ook de handleiding mee te geven. Volg de instructies en lees alle informatie en waarschuwingen in de handleiding.

U moet alle informatie en waarschuwingen omvat in deze handleiding naleven. Zo beschermt u zichzelf en uw product tegen eventuele gevaren.

Bewaar de handleiding. Als u het product doorgeeft aan iemand anders mag u niet vergeten ook de handleiding mee te geven.

De handleiding bevat de volgende symbolen:



Gevaar dat fataal kan aflopen of resulteren in letsels.

OPMERKING Gevaar dat kan resulteren in materiële schade aan het product of de omgeving.



Gevaar dat kan resulteren in brandwonden door contact met hete oppervlakken.



Belangrijke informatie of handige tips.



Lees de handleiding.



Arçelik A.Ş.
Karaağaç caddesi No:2-6
34445 Sütlüce/Istanbul/TURKEY
Made in TURKEY

1 Veiligheidsinstructies 4

Doel van het gebruik.....	4
Veiligheid van kinderen, kwetsbare personen en huisdieren.....	5
Elektrische veiligheid.....	6
Veiligheid tijdens het transport.....	7
Installatieveiligheid.....	8
Veiligheid tijdens gebruik:.....	8
Temperatuur waarschuwingen.....	9
Het gebruik van de accessoires.....	9
Veiligheid tijdens de bereiding.....	9
Veiligheid tijdens het onderhoud en de reiniging.....	10

2 Milieuriichtlijnen 12

Afvalstoffenverordening.....	12
Voldoet aan de WEEE-richtlijn en de richtlijnen voor afvoeren van het restproduct.....	12
Verpakkingsmateriaal afvoeren.....	12
Aanbevelingen voor energiebesparing.....	12

3 Uw product 13

Inleiding van het product.....	13
Inleiding en gebruik van het bedieningspaneel van het product.....	14
Oven bediening.....	14
Bedieningsfuncties van de oven.....	15
Product accessoires.....	17
Het gebruik van de accessoires van het product.....	18
Technische specificaties.....	21

4 Eerste gebruik 22

Eerste tijdstip instelling.....	22
Eerste reiniging.....	22

5 Hoe de oven te bedienen 24

Algemene informatie over het gebruik van de oven.....	24
Bediening van het oven bedieningspaneel.....	24
Instellingen.....	27

6 Algemene informatie bij het koken 30

Algemene waarschuwingen over de bereiding van etenswaren in de oven.....	30
Gebak en oven etenswaren.....	30
Vlees, vis en gevogelte.....	34
Grill.....	35
Test etenswaren.....	36

7 Onderhoud en verzorging 38

Algemene reinigingsinformatie.....	38
De accessoires reinigen.....	39
Het bedieningspaneel reinigen.....	39
De binnenzijde van de oven reinigen (bereidingszone).....	40
Eenvoudige stoomreiniging.....	40
De deur van de oven reinigen.....	41
De interne glasplaat verwijderen van de ovendeur.....	43
De ovenlamp reinigen.....	43

8 Probleemoplossing 46

1 Veiligheidsinstructies

- Dit hoofdstuk bevat veiligheidsinstructies die u zullen helpen risico's van persoonlijke letsels of materiële schade te voorkomen.
 - Als het product wordt overgedragen naar een andere persoon of tweedehands wordt gebruikt, moeten de handleiding, de productlabels en alle andere relevante documenten en accessoires ook worden overhandigd met het product.
 - Ons bedrijf kan niet aansprakelijk worden gesteld voor eventuele schade die optreedt als resultaat van het niet naleven van deze instructies.
 - Het niet naleven van deze instructies resulteert in de nietigverklaring van de garantie.
 -  De installatie en alle reparaties moeten worden uitgevoerd door de fabrikant, de geautoriseerde dienst of een persoon die wordt aangeduid door de importeur.
 -  Gebruik uitsluitend originele reserveonderdelen en accessoires.
 -  U mag geen enkel onderdeel van het product proberen te repareren of vervangen tenzij dit duidelijk wordt aangegeven in de handleiding.
 -  Voer geen technische wijzigingen uit aan het product.
-  **Doel van het gebruik**
- Dit product is ontworpen voor huishoudelijk gebruik. Het is niet geschikt voor commercieel gebruik.
 - Gebruik het product niet in de tuin, op een balkon of andere omgevingen in de open lucht. Het apparaat is bedoeld voor gebruik in huishoudelijke en personeelskeukens in winkels, kantoren en andere werkomgevingen.
 - **WAARSCHUWING!** Dit product mag enkel worden gebruikt om etenswaren te bereiden. Het mag niet worden gebruikt voor andere

doeleinden zoals het opwarmen van een ruimte.

- De oven kan worden gebruikt om etenswaren te ontdooien, bakken, braden en te roosteren.
- Dit product mag niet worden gebruikt voor de opwarming, het warmen van borden of het ophangen van handdoeken of kleding op het handvat om deze te laten drogen.



Veiligheid van kinderen, kwetsbare personen en huisdieren

- Dit product mag worden gebruikt door kinderen van 8 jaar en ouder, net als personen met een onderontwikkelde fysieke, gevoelsmatige of mentale vaardigheden, of personen met een gebruik aan ervaring en kennis, op voorwaarde dat zij onder toezicht staan van of zijn opgeleid over het veilige gebruik en de gevaren van het product.
- Kinderen mogen niet spelen met het product. De reiniging en het onderhoud mogen niet worden uitgevoerd door

kinderen tenzij ze onder toezicht staan.

- Dit product mag niet worden gebruikt door personen met een beperkte fysiek, gevoelsmatig of mentaal vermogen (inclusief kinderen), tenzij zijn onder toezicht staan of de nodige instructies hebben ontvangen.
- Kinderen moeten onder toezicht staan om zeker te zijn dat ze niet spelen met dit product.
- Elektrische producten zijn gevaarlijk voor kinderen en huisdieren. Kinderen en huisdieren mogen niet spelen met, klimmen op of binnendringen in het product.
- Plaats geen voorwerpen op het product binnen het bereik van kinderen.
- **WAARSCHUWING!** De toegankelijke oppervlakken van het product worden heet tijdens het gebruik. Houd kinderen uit de buurt van het product.
- Houd het verpakkingsmateriaal buiten het bereik van kinderen. Er bestaat een risico van letsels en verstikking.

- Als de deur open is, mag u geen zware voorwerpen op de deur plaatsen en kinderen mogen er niet op zitten. Dit kan de oven doen kantelen of de scharnieren beschadigen.
- (Als uw product een stekker heeft) Uit veiligheidsoverwegingen voor kinderen moet u de stekker loskoppelen en het product onbruikbaar maken voor u het verwijderd.



Elektrische veiligheid

- Sluit het product aan op een geaard stopcontact beveiligd met een zekering die overeenstemt met de nominale stroom vermeld op het typeplaatje. De aarding moet worden uitgevoerd door een gekwalificeerde elektricien. Gebruik het product niet zonder aarding in overeenstemming met de lokale / nationale regelgeving.
- De stekker of de elektrische aansluiting van het product moet gemakkelijk toegankelijk zijn (waar ze niet worden beïnvloed door de vlam van het fornuis). Als dit niet mogelijk is, moet er een mechanisme zijn (zekering, schakelaar, etc.) op de elektrische installatie waar het product op is aangesloten, conform de elektrische regelgeving en met afscheiding van alle polen van het netwerk.
- Het product mag niet in het stopcontact zitten tijdens de installatie, reparatiewerken en het transport.
- Voer de stekker van het product in een stopcontact dat voldoet aan de spanning en frequentiewaarden vermeld op het typeplaatje.
- (Als uw product geen netsnoer heeft) Gebruik enkel het netsnoer zoals gespecificeerd in het hoofdstuk “Technische specificaties”.
- Het netsnoer mag niet worden geklemd onder of achter het product. Plaats geen zware voorwerpen op het netsnoer. Het netsnoer mag niet worden geboden, geklemd of in contact komen met een warmtebron.
- Wanneer de oven is ingeschakeld, wordt de achterwand ook heel warm. Het netsnoer mag niet in contact komen met de

achterwand want dit kan de aansluitingen beschadigen.

- Klem de elektrische kabels niet in de ovendeur en leid ze niet over hete oppervlakken. U kunt kortsluitingen veroorzaken in de oven en hij kan in brand schieten als de kabels smelten.
- Gebruik uitsluitend de originele kabels. Gebruik geen beschadigde kabels of verlengsnoeren.
- Als het netsnoer beschadigd is, moet het worden vervangen door een fabrikant, een geautoriseerde dienst of een persoon aangewezen door de importeur om eventuele schade te voorkomen.
- **WAARSCHUWING!** Voor de ovenlamp vervangt, moet u het product loskoppelen van het elektrisch net om het risico op elektrische schokken te voorkomen. Verwijder de stekker van het product uit het stopcontact of schakel de zekering uit in de zekeringenkast.

(Als uw product een stekker heeft)

- Voer de stekker van het product niet in een

stopcontact dat los zit, uit het contact is gekomen, stuk is, vuil, vet, met risico van contact met water (bijv. water dat van het aanrecht kan lekken).

- Raak de stekker nooit aan met natte handen! Als u de stekker uit het stopcontact wilt verwijderen mag u niet aan het snoer trekken maar altijd aan de stekker zelf.
- Zorg ervoor dat de stekker van het product stevig in het stopcontact zit om vonken te voorkomen.



Veiligheid tijdens het transport

- Ontkoppel het product van het elektrisch net voor u het product verplaatst.
- Het product is zwaar. U moet het dus met ten minste twee personen dragen.
- Gebruik de deur en/of het handvat niet om het product te verplaatsen.
- Plaats geen andere items op het product en draag het product rechtop.
- Als u het product moet verplaatsen, moet u het wikkelen in bubbelpastic verpakkingsmateriaal of dik

karton en tape. Bevestig het product stevig met tape om de verwijderbare of bewegende onderdelen van het product en het product zelf te beschermen tegen schade.

- Inspecteer het algemene uiterlijk van het product op schade die mogelijk is opgetreden tijdens het transport.



Installatieveiligheid

- Voor het product wordt geïnstalleerd, moet u het product inspecteren op schade. Als het product is beschadigd, mag u het niet installeren.
- Installeer het product niet in de buurt van warmtebronnen (radiatoren, fornuizen, etc.).
- Alle ventilatieopeningen rond het product moeten onbelemmerd blijven.
- Om oververhitting te voorkomen, mag het product niet worden geïnstalleerd achter decoratieve deuren.



Veiligheid tijdens gebruik:

- Zorg ervoor dat het product is uitgeschakeld na elk gebruik.

- Als u het product niet gebruikt gedurende een langere periode moet u de stekker uit het stopcontact verwijderen of het apparaat uitschakelen met de zekering in de zekeringkast.
- U mag nooit een defect of beschadigd product bedienen. Indien aanwezig moet u de elektrische/gasleidingen loskoppelen van het product en de geautoriseerde dienst bellen.
- Gebruik het product niet als de glazen deur vooraan is verwijderd of gebarsten.
- Klim nooit op het product om iets te bereiken of voor welke reden dan ook.
- Gebruik het product niet in situaties die uw beoordelingsvermogen kunnen beïnvloeden, zoals drugs innemen en / of alcoholverbruik.
- Brandbare voorwerpen die in de kookzone worden bewaard, kunnen in brand schieten. Bewaar nooit brandbare voorwerpen in de kookzone.
- Het handvat van de oven mag niet worden gebruikt om

handdoeken te drogen. U mag tijdens het gebruik van dit product geen handdoeken, handschoenen of gelijkaardig textiel ophangen.

- De scharnieren van het product beweven en spannen aan wanneer de deur wordt geopend of gesloten. U mag het onderdeel niet vasthouden bij de scharnieren wanneer de deur wordt geopend/gesloten.



Temperatuur waarschuwingen

WAARSCHUWING!

Wanneer het product is ingeschakeld, worden de blootgestelde onderdelen heet. Raak het product en de verwarmingselementen niet aan, Kinderen van minder dan 8 jaar mogen het product niet benaderen tenzij ze onder toezicht staan van een volwassene.

- Plaats geen brandbaar / explosief materiaal in de buurt van het product want de randen worden heet tijdens de werking.
- Aangezien stoom kan vrijkomen, moet u de ovendeur voorzichtig openen.

De stoom kan uw handen, gezicht en/of ogen verbranden.

- Het product kan heet zijn tijdens gebruik. Raak de hete onderdelen, de interne onderdelen en de verwarmingselementen, etc. niet aan.
- Gebruik altijd hittebestendige ovenwanten wanneer u etenswaren in de hete oven plaatste, wanneer u ze verwijderd, etc.



Het gebruik van de accessoires

- Het draadrooster en de schotel moeten correct op het rooster worden geplaatst. Raadpleeg het hoofdstuk “Het gebruik van de accessoires” voor meer gedetailleerde informatie
- Accessoires kunnen het glas van de deur beschadigen wanneer de deur wordt gesloten. Duw de accessoires altijd tot het einde van de kookzone.



Veiligheid tijdens de bereiding

- Wees voorzichtig met het gebruik van alcohol in uw

etenswaren. Alcohol verdampst bij hoge temperaturen en kan in brand schieten indien blootgesteld aan hete oppervlakken en dit kan brand veroorzaken.

- Afval van etenswaren, olie, etc. in de kookzone kunnen in brand schieten. Verwijder ruw vul voor de bereiding.
- Gevaar van voedselvergiftiging: Bewaar etenswaren nooit in de oven gedurende meer dan een uur voor en na de bereiding. Zo niet kan dit voedselvergiftiging of ziekten veroorzaken.
- U mag geen afgesloten blikken of glazen kommen opwarmen. De opgebouwde druk kan de container doen barsten.
- Plaats het bakpapier in een schotel of een oven accessoire (lade, rooster, etc.) met etenswaren en plaats ze in de voorverwarmde oven. Verwijder alle overtollige stukken bakpapier die over het accessoire of de container hangen om het risico van contact met de oven te voorkomen. Gebruik nooit bakpapier bij een

hogere oventemperatuur dan de maximale gebruikt temperatuur zoals gespecificeerd op het bakpapier dat u gebruikt. Plaats nooit bakpapier op de bodem van de oven.

- Plaats geen bakplaten, schotels of aluminiumfolie rechtstreeks op de bodem van de oven. De verzamelde hitte kan de basis van de oven beschadigen.
- Sluit de oven tijdens het grillen. Hete oppervlakken kunnen brandwonden veroorzaken!
- Etenswaren die niet geschikt zijn voor het grillen houden een brandrisico in. Grill enkel etenswaren die geschikt zijn voor een groot grill vuur. Plaats ook geen etenswaren te ver achteraan in de oven. Dit is de warmte zone en vette etenswaren kunnen in brand schieten.



Veiligheid tijdens het onderhoud en de reiniging

- Wacht tot het product is afgekoeld voor u het product reinigt. Hete oppervlakken kunnen brandwonden veroorzaken!

- Was het product nooit door er water op te spuiten of te gieten! Er bestaat een risico van elektrische schokken!
- Reinig het product niet met stoomreinigers want dit kan elektrische schokken veroorzaken.
- Gebruik geen harde schurende reinigingsmiddelen, metalen krabbers, draadwol of bleekmiddel om de het glas vooraan van de oven / (indien aanwezig) glas van de bovenste deur te reinigen. Dit materiaal kan krassen of barsten veroorzaken op de glazen oppervlakken.
- Houd het bedieningspaneel altijd schoon en droog. Een vochtig en vuil oppervlak kan problemen veroorzaken in de bediening van de functies.

2 Milieuriichtlijnen

Afvalstoffenverordening **Voldoet aan de WEEE-richtlijn en de richtlijnen voor afvoeren van het restproduct**



Dit product voldoet aan de EU-richtlijn WEEE (2012/19/EU). Dit product is voorzien van een classificatiesymbool voor afvalsortering van elektrische en elektronische apparatuur (WEEE).

Dit product werd vervaardigd uit onderdelen en materialen van hoge kwaliteit die hergebruikt kunnen worden en geschikt zijn voor recycling. Gooi het restproduct aan het einde van zijn levensduur niet weg bij normaal huishoudelijk of ander afval. Breng het naar het verzamelpunt voor recycling van elektrische en elektronische apparatuur. Raadpleeg uw plaatselijke autoriteiten om te weten waar u deze verzamelpunten aantreft.

Door gebruikte apparaten op de juiste manier af te voeren, voorkomt u mogelijke negatieve gevolgen voor het milieu en de menselijke gezondheid.

Voldoet aan RoHS-richtlijn:

Het door u aangekochte product voldoet aan de EU-richtlijn RoHS (2011/65/EU). Het bevat geen schadelijke en verboden materialen die in deze richtlijn zijn opgenomen.

Verpakkingsmateriaal afvoeren

- Verpakkingsmateriaal is gevaarlijk voor kinderen. Houd verpakkingsmateriaal op een veilige plek buiten het bereik van kinderen. Verpakkingsmateriaal van het product wordt vervaardigd van

recyclebaar materiaal. Voer het netjes af en sorteer het overeenkomstig de regels voor recyclebaar afval. Werp het niet weg bij het normale huisafval.

Aanbevelingen voor energiebesparing

Informatie over energie-efficiëntie volgens EU 66/2014 is te vinden op de productkaart die bij het product wordt geleverd. De volgende suggesties helpen u het product te gebruiken op een ecologische en energie-efficiënte wijze.

- Ontdooi ingevroren etenswaren voor de bereiding.
- Gebruik donkere of email ontainers in de oven die de warmte beter overragen.
- Schakel het product 5 of 10 minuten voor het einde van de bereidingstijd uit in het geval van een langdurige bereiding. Zo kunt u tot 20% elektriciteit besparen zonder aan warmte te verliezen.
- U moet de oven altijd voorverwarmen als die wordt aangegeven in het recept of de handleiding. U mag de ovendeur niet te vaak openen tijdens de bereiding.
- Open de ovendeur niet tijdens een bereiding in de "Eco ventilator verwarming" bedieningsfunctie. Als de deur niet wordt geopend, is de interne temperatuur optimaal om energie te besparen in de "Eco ventilator verwarming" bedieningsfunctie. Deze temperatuur kan verschillen van de waarde die wordt weergegeven op het scherm.
- Probeer meer dan één schotel tegelijkertijd te bereiden in de oven. U kunt gelijktijdig koken door twee containers op het rooster te plaatsen. Bovendien, als u uw maaltijden na elkaar bereidt, zal dit energie besparen omdat de oven zijn warmte niet verliest.

3 Uw product

Inleiding van het product

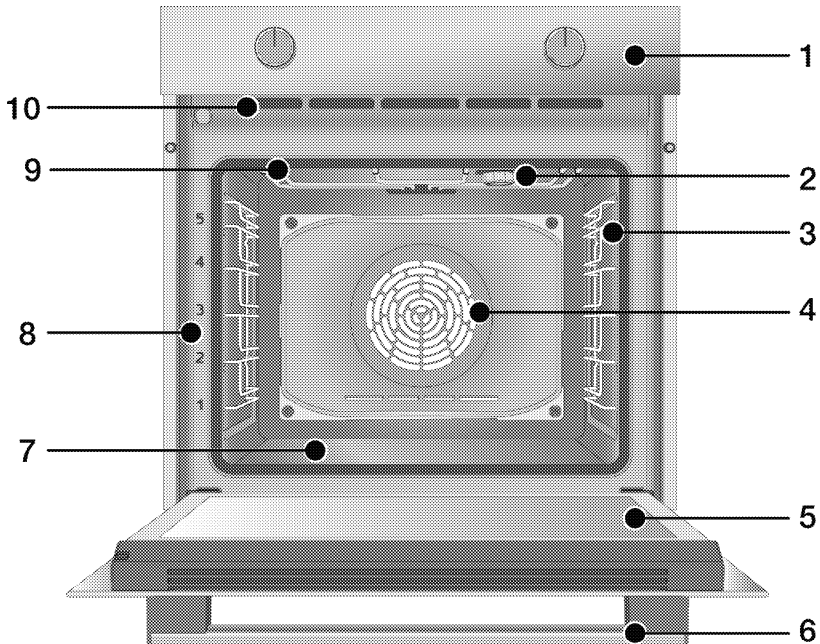

- 1 Bedieningspaneel
- 2 Lamp*
- 3 Draadroosters**
- 4 Ventilatormotor (achter stalen plaat)
- 5 Deur
- 6 Handvat
- 7 Onderste verwarmingselement (onderste stalen plaat)
- 8 Legplank posities
- 9 Bovenste brander
- 10 Ventilatieopeningen

* Dit hangt af van het model. Uw product heeft mogelijk geen lamp, of het type en de locatie van de lamp kan verschillen van de afbeelding.

** Dit hangt af van het model. Uw product heeft mogelijk geen draadroosters. In de afbeelding worden de draadroosters weergegeven als voorbeeld.

Inleiding en gebruik van het bedieningspaneel van het product

In deze sectie vindt u een overzicht en het basisgebruik van het bedieningspaneel van het product. De afbeeldingen en bepaalde functies kunnen verschillen naargelang het producttype.

Oven bediening

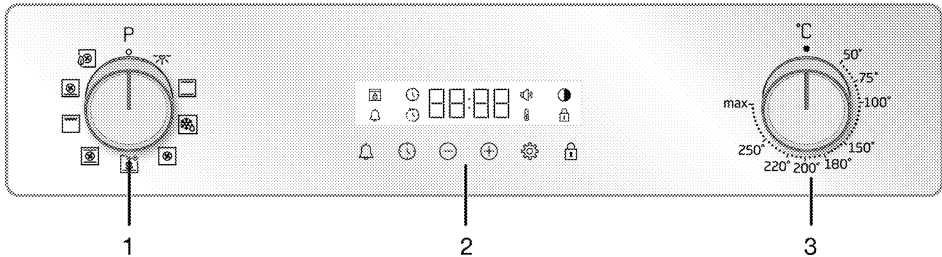

- 1 Functie selectieknop
- 2 Timer
- 3 Temperatuur knop

Als er knoppen zijn om uw product te bedienen, zitten deze in sommige modellen verzonken in het paneel en ze komen er uit wanneer zo worden ingedrukt. Als u instellingen wilt uitvoeren met deze knoppen, moet u eerst de relevante knop indrukken en de knop uittrekken. Nadat u de instelling hebt uitgevoerd, drukt u de knop opnieuw in.

Functie selectieknop

U kunt de bedieningsfuncties van de oven selecteren met de functie selectieknop. Draai naar links/rechts van de gesloten (top) positie om te selecteren.

Temperatuur knop

U kunt de gewenste temperatuur instellen voor uw bereiding met de temperatuurknop. Draai rechtsom van de gesloten (top) positie om te selecteren.

Temperatuurindicator

U kunt de interne temperatuur van de oven aflezen met het temperatuursymbool op het scherm. Het temperatuursymbool verschijnt op het



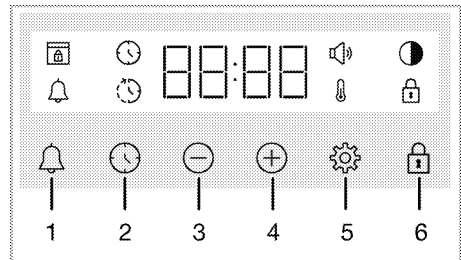

scherm, wanneer de bereiding wordt gestart en het temperatuursymbool verdwijnt wanneer de ingestelde temperatuur wordt bereikt. Als de temperatuur in de oven daalt onder de ingestelde temperatuur verschijnt het temperatuursymbool opnieuw.



Timer



- 1 Alarmtoets
- 2 Tijdinstelling toets
- 3 Verlagen toets
- 4 Verhogen toets
- 5 Instellingen toets
- 6 Toetsvergrendeling toets

Weergavesymbolen



-  : Bereidingstijd symbool
-  : Bereiding eindtijd symbool*
-  : Alarmsymbool
-  : Helderheid symbool
-  : Toetsvergrendeling symbool

-  : Temperatuursymbool
 : Volume symbool
 : Deurvergrendeling symbool*

* Het varieert naargelang het model van het product. Is mogelijk niet beschikbaar op uw model.

Bedieningsfuncties van de oven

In de functietabel; de bedieningsfuncties die u kunt gebruiken in uw oven en de hoogste en laagste temperaturen die kunnen worden ingesteld voor deze functies worden weergegeven. De volgorde van de operationele modi die hier worden weergegeven verschillen van de rangschikking op uw product.

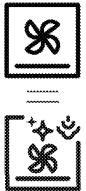
Functie symbool	Functie beschrijving	Temperatuur bereik (°C)	Beschrijving en gebruik
	Ovenlamp	-	Er is een verwarmingselement dat niet werkt in de oven. Enkel de ovenlamp licht op.
	Werkend met ventilator	-	De oven warmt niet op. Enkel de ventilator (op de achterwand) werkt. Ingevroren etenswaren met korrels ontdooien langzaam tot kamertemperatuur, bereide etenswaren worden afgekoeld. De tijd die nodig is om een volledig stuk vlees te ontdooien is langer dan de voedingswaren met granen.
	Bovenste en onderste verwarmingselement	*	De etenswaren worden gelijktijdig opgewarmd van boven en onder. Geschikt voor cakes en stoofpotjes in bakvormen of cakes en gebak. De bereiding wordt uitgevoerd in een enkele schotel.
	Ventilator ondersteund onderste verwarmingselement	*	De hete lucht die wordt opgewarmd door het onderste verwarmingselement wordt gelijkmatig en snel verspreid in de oven via de ventilator. De bereiding wordt uitgevoerd in een enkele schotel. Deze functie mag enkel worden gebruikt om de stoomreiniging gemakkelijker te maken.

Functie symbool	Functie beschrijving	Temperatuur bereik (°C)	Beschrijving en gebruik
	Ventilator verwarming	*	De hete lucht die wordt opgewarmd door de ventilator verwarming wordt gelijkmatig en snel verspreid in de oven via de ventilator. Dit is geschikt voor bereidingen op meerdere platen op verschillende niveaus.
	Eco ventilator verwarming	*	U kunt deze functie gebruiken om energie te besparen in de plaats van "Ventilator verwarming" te gebruiken tussen 160 en 220°C. Maar, de bereiding zal iets langer duren.
	Pizzafunctie	*	Het onderste verwarmingselement en de ventilator verwarming werken. Deze functie is geschikt om pizza te bakken.
	"3D" functie	*	Het onderste en bovenste verwarmingselement en de ventilator verwarming werken. Alle onderdelen van het product worden gelijkmatig en snel bereid. De bereiding wordt uitgevoerd in een enkele schotel.
	Volledige grill	*	De grote grill op de bovenzijde van de oven werkt. Dit is geschikt om grote hoeveelheden te grillen.

* Uw product werkt binnen het temperatuurbereik zoals vermeld op de temperatuurknop.

Product accessoires

Uw product is voorzien van verschillende accessoires. In dit hoofdstuk vindt u de beschrijving van de accessoires en de beschrijvingen van het correcte gebruik. Het geleverde accessoire varieert naargelang het productmodel. Het is mogelijk dat niet alle accessoires beschreven in de handleiding beschikbaar zijn in uw product.

OPMERKING : De schotels in uw product kunnen vervormd raken door het effect van de temperatuur. Dit heeft geen effect op de werking. De vervorming verdwijnt als de schotel afkoelt.

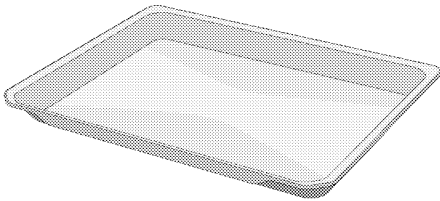

Standaard plaat

Dit wordt gebruikt voor gebak, ingevroren etenswaren en om grote stukken te braden.

Modellen met legplanken met draad:

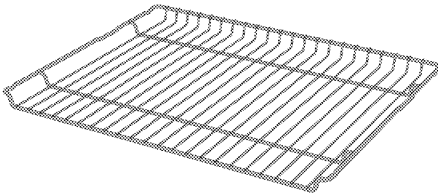

Modellen zonder legplanken met draad:

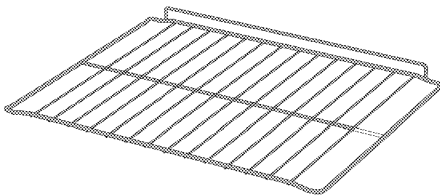

Draadrooster

Dit wordt gebruikt om te braden of om de etenswaren die u wilt bakken, braden en stoven op de gewenste plaat te plaatsen.

Het gebruik van de accessoires van het product

Kookplaten

Er zijn 5 niveaus voor de platen in de bereidingszone. U kunt de volgorde van de platen zien op basis van de cijfers vooraan op het frame van de oven.

Modellen met legplanken met draad

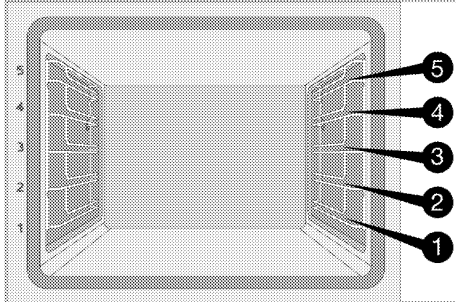

Modellen zonder legplanken met draad

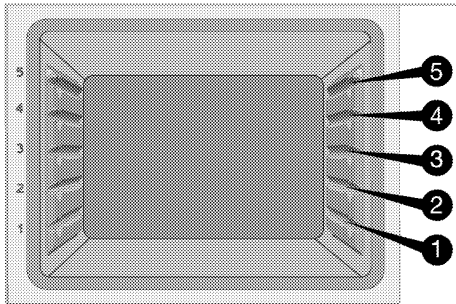

Het draadrooster op de kookplaten plaatsen

Modellen met legplanken met draad:
Het is van essentieel belang dat het draadrooster correct wordt aangebracht op de rooster zijplaten. Wanneer men het draadrooster op de gewenste plaat plaatst moet de open sectie vooraan zitten. Voor een betere bereiding moet het draadrooster worden bevestigd met de stopper op het draadrooster. Het mag de stopper niet overschrijven en in contact komen met de achterwand van de oven.

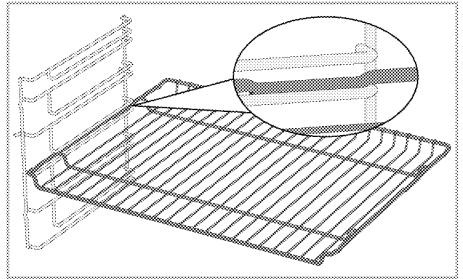

Modellen zonder legplanken met draad:

Het is van essentieel belang dat het draadrooster correct wordt aangebracht op de zijplaten. Het draadrooster heeft een richting bij de plaatsing op de plaat. Wanneer men het draadrooster op de gewenste plaat plaatst moet de open sectie vooraan zitten.

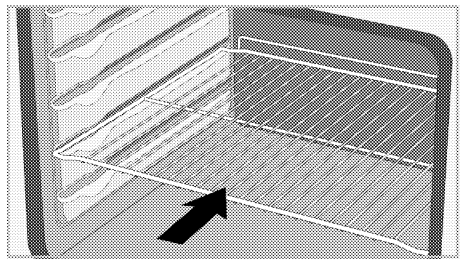

De schotel op de kookplaten plaatsen

Modellen met legplanken met draad:
Het is van essentieel belang dat de schotels draadrooster correct worden aangebracht op de zijplaten. Wanneer men de schotel op de gewenste plaat aanbrengt; moet de zijde die is ontworpen voor de bevestiging vooraan zitten. Voor een betere bereiding moet de schotel worden bevestigd met de stopper op het draadrooster. Het mag de stopper niet overschrijven en in contact komen met de achterwand van de oven.

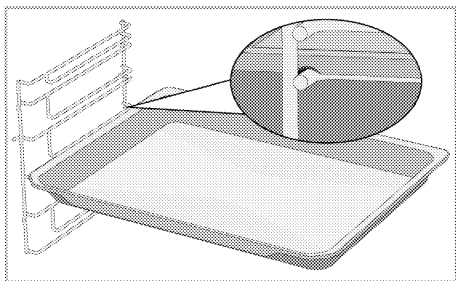

Modellen zonder legplanken met draad:

Het is van essentieel belang dat de schotels draadrooster correct worden aangebracht op de zijplaten. De schotel heeft een richting bij de plaatsing op de plaat. Wanneer men de schotel op de gewenste plaat aanbrengt; moet de zijde die is ontworpen voor de bevestiging vooraan zitten.

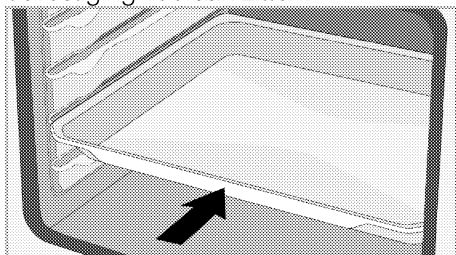

De stopperfunctie van het draadrooster

Er is een stopperfunctie om te voorkomen dat het draadrooster uit de plaat zou schieten. Met deze functie kunt u uw etenswaren gemakkelijk en veilig verwijderen. Wanneer u het draadrooster verwijdert, kunt u het naar voor trekken tot aan de stopper. U moet het over de stopper trekken om het volledig te verwijderen.

Modellen met legplanken met draad

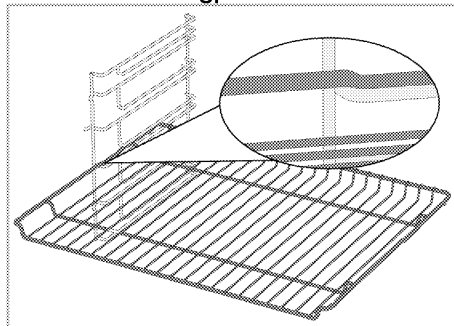

Modellen zonder legplanken met draad

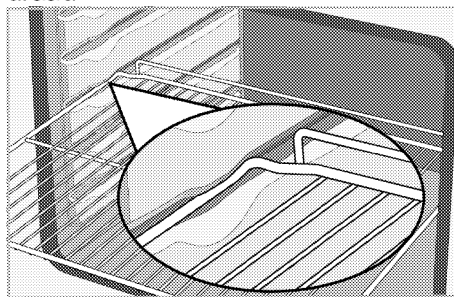

De stopperfunctie van het draadrooster - Modellen met legplanken met draad

Er is ook een stopperfunctie om te voorkomen dat het draadrooster uit de plaat zou schieten. Wanneer u de schotel verwijdert, moet u deze los maken van de vergrendeling achteraan en naar u toe trekken tot aan de stopper. U moet het over de stopper trekken om het volledig te verwijderen.

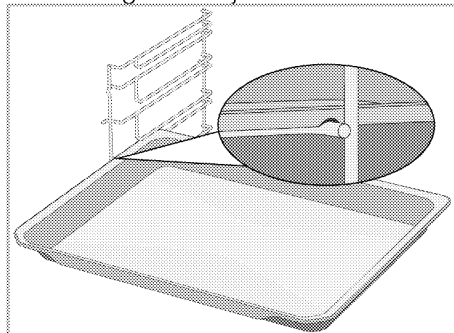

De correcte plaatsing van het draadrooster en schotel op de telescopische rails -Modellen met legplanken met draad en telescopische rails

Dankzij de telescopische rails kunnen de schotels of het draadrooster gemakkelijk worden aangebracht en verwijderd. Als men schotels en draadroosters gebruikt met de telescopische rails dient men ervoor te zorgen dat de pinnen, vooraan en achteraan op de telescopische rails, tegen de randen van het rooster en de schotel rusten (weergegeven in de afbeelding).

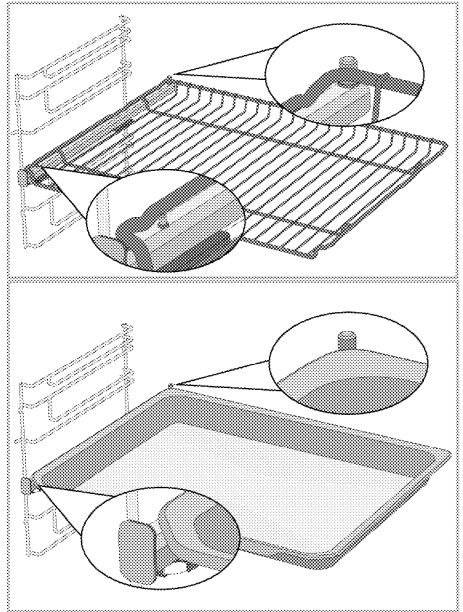

Technische specificaties

Algemene specificaties

Product externe afmetingen (hoogte/breedte/diepte)	595 mm/594 mm/567 mm
Installatie-afmetingen van de oven (hoogte/breedte/diepte)	590 of 600 mm/560 mm/min. 550 mm
Spanning / Frequentie	220-240 V~; 50 Hz
Gebruikt type kabel en doorsnede / geschikt voor het gebruik in het product	min. H05VV-FG 3 x 1,5 mm ²
Totaal stroomverbruik	3,3 kW
Oventype	Multifunctionele oven

Basis: Informatie over het energielabel van elektrische ovens wordt vermeld in overeenstemming met de EN 60350-1 / IEC 60350-1 norm. Deze waarden worden bepaald bij een standaardlading met onderste-bovenste verwarmingselement of door een ventilator ondersteunde opwarming (indien van toepassing) functies.

De energie efficiëntieklasse wordt bepaald in overeenstemming met de volgende prioriteiten, afhankelijk van het feit of de relevante functies al of niet aanwezig zijn op het product. 1-Eco ventilator verwarming, 2-Ventilator verwarming 3- Ventilator ondersteund laag rooster, 4-Bovenste en onderste verwarmingselement.



De technische specificaties kunnen worden gewijzigd zonder voorafgaande kennisgeving om de kwaliteit van het product te verbeteren.



De afbeeldingen in deze gebruikshandleiding zijn schematisch en stemmen mogelijk niet exact overeen met uw product.



De waarden vermeld op de productlabels of in begeleidende de documentatie zijn verkregen in laboratoriumomstandigheden conform de relevante normen. Afhankelijk van de operationele en omgevingsomstandigheden van het product kunnen deze waarden variëren.

4 Eerste gebruik

Voor u uw product in gebruik neemt, is het aanbevolen de volgende stappen uit te voeren in de onderstaande secties.

Eerste tijdstip instelling

i Stel altijd de tijd van de dag in voordat u uw oven gebruikt. Als u het niet instelt, kunt u in sommige ovenmodellen niet koken.

1. Wanneer de oven de eerste maal wordt ingeschakeld, knippen het uurveld "12:00" en ⌚ symbool op het scherm.
2. Stel het tijdstip van de dag in door ⊕ /⊖ aan te raken.

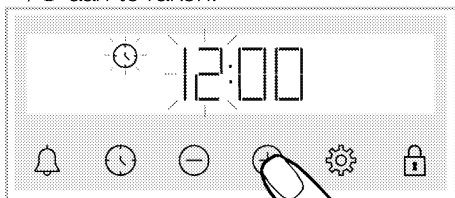

3. Raak de ⌚ of ⚙️ toets aan om het minutenveld in te stellen.

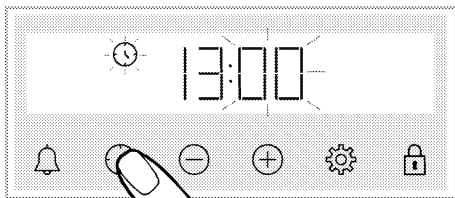

4. Stel de minuten van de dag in door ⊕ /⊖ aan te raken.

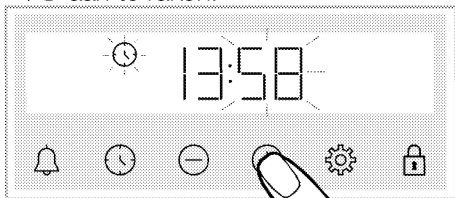

5. Bevestig de instelling door de ⌚ of ⚙️ toets aan te raken.
» Het tijdstip van de dag wordt ingesteld en het ⌚ symbool verdwijnt van het scherm.

i Als het eerste tijdstip niet wordt ingesteld, blijven de "12:00" en ⌚ symbolen knippen en zal uw oven niet starten. Om uw oven te kunnen inschakelen, moet u het tijdstip van de dag bevestigen door het tijdstip van de dag in te stellen of de ⌚ toets aan te raken wanneer deze "12:00" weergeeft. U kunt het tijdstip van de dag later wijzigen, zoals beschreven in het hoofdstuk "Instellingen".

i De huidige tijdstip instellingen worden geannuleerd in het geval van een stroomuitval. Het moet worden bijgesteld.

Eerste reiniging

1. Verwijder alle verpakkingsmateriaal.
2. Verwijder alle accessoires uit de oven.
3. Schakel het product in gedurende 30 minuten en schakel het daarna uit. Zo worden resten en laagjes die mogelijk in de oven zijn achtergebleven tijdens de bereiding verbrand en gereinigd.
4. Wanneer u het product bedient, moet u de hoogste temperatuur en de functie selecteren zodat alle branders van uw product worden ingeschakeld. Raadpleeg de "Bedieningsfunctie van de oven" In het volgende hoofdstuk vindt u meer informatie over de bediening van de oven.
5. Wacht tot de oven is afgekoeld.
6. Neem de oppervlakken van het product af met een natte doek of spons en droog ze met een doek.

Voor u de accessoires begint te gebruiken;

Reinig de accessoires die u uit de oven verwijdert met wasmiddel en een zachte spons.

OPMERKING Het oppervlak kan beschadigd geraken door sommige detergents of reinigingsmaterialen. Gebruik geen agressieve detergents, reinigingspoeder/melk of scherpe voorwerpen tijdens het reinigen.

OPMERKING Tijdens het eerste gebruik kunnen gedurende enkele uren geur en rook worden afgegeven. Dit is heel normaal. Zorg ervoor dat de keuken goed geventileerd is om de rook en geur af te voeren. Voorkom directe inademing van de geproduceerde rook en geur.

5 Hoe de oven te bedienen

Algemene informatie over het gebruik van de oven

Koelventilator (Is mogelijk niet beschikbaar op uw product.)

Uw product is voorzien van een koelventilator. De koelventilator wordt automatisch ingeschakeld indien nodig en koelt zowel de voorzijde van het product af als het meubel. Hij wordt automatisch gedeactiveerd aan het einde van het koeproces. Er ontsnapt warme lucht over de ovendeur. U mag deze ventilatieopeningen nooit afdekken. Zo niet kan de oven oververhitten. De koelventilator blijft werken wanneer de oven in werking is of nadat de oven is uitgeschakeld (ca. 20-30 minuten). Als u etenswaren bereidt door de oven timer te programmeren, schakelt de koelventilator uit met alle functies aan het einde van de bereidingstijd. De looptijd van de koelventilator kan niet worden bepaald door de gebruikt. Hij schakelt automatisch in en uit. Dit is geen fout.

Oven verlichting

De ovenlamp schakelt in wanneer de oven wordt ingeschakeld. Bij sommige modellen schakelt de lamp in tijdens de bereiding, terwijl in andere modellen de lamp uitschakelt na een bepaalde periode.

Als u wilt dat de lamp ononderbroken blijft branden, moet u de "Ovenlamp" bedieningsfunctie selecteren met de functie selectieknop.

Bediening van het oven bedieningspaneel

Algemene waarschuwingen voor het oven bedieningspaneel

- i** De maximaal in te stellen bereidingseindtijd is 5 uur en 59 minuten.
Het programma wordt in geval van een stroomstoring geannuleerd. De oven moet opnieuw geprogrammeerd worden.
- i** Wanneer u aanpassingen uitvoert, knipperen de relevante symbolen op het scherm. Wacht even tot de instellingen zijn opgeslagen.
- i** Als een instelling is uitgevoerd voor de bereiding kan het tijdstip niet worden aangepast.
- i** Als de bereidingstijd is ingesteld bij de start van de bereiding, wordt de resterende tijd weergegeven op het scherm.
- i** In gevallen waar de bereidingstijd of de eindtijd is ingesteld, kunt u automatisch annuleren door de  toets langdurig aan te raken.

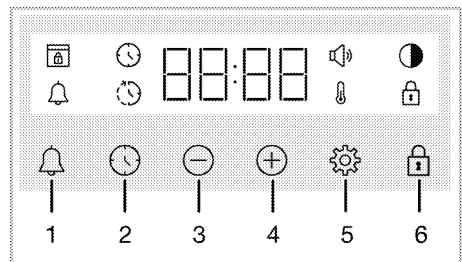

- 1 Alarmtoets
- 2 Tijdstelling toets
- 3 Verlagen toets
- 4 Verhogen toets

- 5 Instellingen toets
- 6 Toetsvergrendeling toets

Weergavesymbolen

-  : Bereidingstijd symbool
-  : Bereiding eindtijd symbool*
-  : Alarmsymbool
-  : Helderheid symbool
-  : Toetsvergrendeling symbool
-  : Temperatuursymbool
-  : Volume symbool
-  : Deurvergrendeling symbool*

* Het varieert naargelang het model van het product. Is mogelijk niet beschikbaar op uw model.

De oven inschakelen

Wanneer u een functie selecteert die u wilt gebruiken voor uw bereiding met de functie selectieschakelaar en een bepaalde temperatuur instelt met de temperatuurknop begint de oven te werken.

De oven uitschakelen

U kunt de oven uitschakelen door de functie selectieknop en de temperatuurknop in de uit-positie (omhoog) te draaien.

Handmatig koken om de temperatuur en functie van de oven te selecteren

U kunt de instelling van uw bereiding handmatig uitvoeren (naar wens) zonder de bereidingstijd in te stellen door de temperatuur en de functie te selecteren specifiek voor uw gerecht.

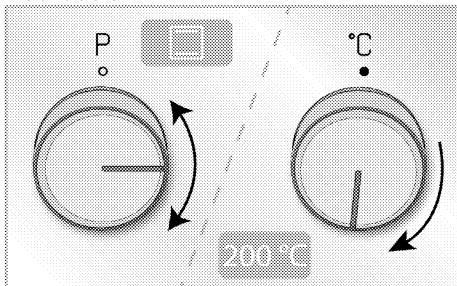

Voorbeeld:



1. Selecteer de functie die u wilt gebruiken tijdens uw bereiding met de functie selectieschakelaar.
2. Stel de gewenste temperatuur in voor uw bereiding met de temperatuurknop.
 - » Uw oven zal onmiddellijk beginnen werken met de geselecteerde functie en temperatuur en  verschijnt op het scherm. Als de temperatuur in de oven de ingestelde temperatuur bereikt, verdwijnt het  symbool. De oven schakelt niet automatisch uit aangezien de handmatige bereiding wordt uitgevoerd zonder een bereidingstijd in te stellen. U kunt de oven zelf bedienen en uitschakelen. Aan het einde van de bereiding kunt u de oven uitschakelen door de functie selectieknop en de temperatuurknop in de uit-positie (omhoog) te draaien.

Koken door de bereidingstijd in te stellen;

U kunt de oven automatisch laten uitschakelen aan het einde van een bepaalde tijd door de temperatuur en de functie te selecteren specifiek voor uw gerecht en door de bereidingstijd in te stellen op de timer.

1. Selecteer de functie voor de bereiding.
2. Raak  aan tot het  symbool verschijnt op het scherm voor de bereidingstijd.

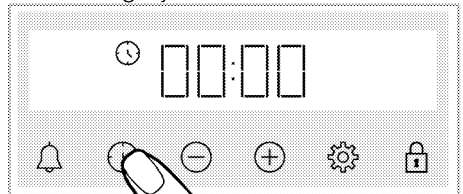

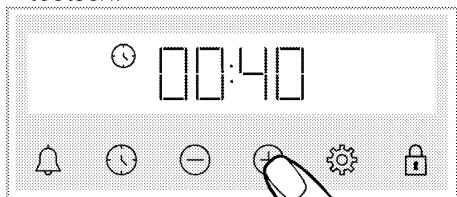

i Nadat de functie en de temperatuur zijn ingesteld, kunt u een bereidingstijd van 30 minuten instellen door de ⊕ toets rechtstreeks aan te raken voor een snelle instelling van de bereidingstijd en de tijd wijzigen met de ⊕/⊖ toetsen.

3. Stel de bereidingstijd in met de ⊕/⊖ toetsen.



i De bereidingstijd verhoogt met 1 minuut in de eerste 15 minuten, na 15 minuten verhoogt het met 5 minuten.

4. Plaats uw etenswaren in de oven en stel de temperatuur in met de temperatuurknop.

» Uw oven zal onmiddellijk beginnen werken met de geselecteerde functie en temperatuur. De ingestelde bereidingstijd begint af te tellen en  verschijnt op het scherm. Als de temperatuur in de oven de ingestelde temperatuur bereikt, verdwijnt het  symbool.



5. Aan het einde van de ingestelde bereidingstijd verschijnt "End" (Einde) op het scherm en het  symbool knippert en de timer geeft een piepsignaal weer.

6. De melding weerklinkt gedurende 2 minuten. Druk een van de toetsen in om de melding te stoppen. De melding stopt en het tijdstip van de dag verschijnt op het scherm.

De eindtijd van de bereiding instellen op een later tijdstip; (Het varieert naargelang het model van

het product. Is mogelijk niet beschikbaar op uw model.)

Door de temperatuur en functie te selecteren specifiek voor uw maaltijd kunt u de bereidingstijd en de eindtijd instellen op een later tijdstip zodat de oven automatisch kan in- of uitschakelen.

1. Selecteer de functie voor de bereiding.
2. Raak  aan tot het  symbool verschijnt op het scherm voor de bereidingstijd.

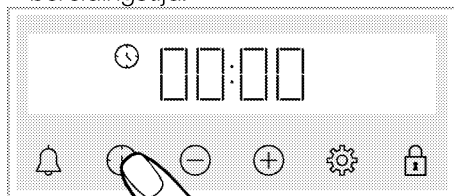

i Nadat de functie en de temperatuur zijn ingesteld, kunt u een bereidingstijd van 30 minuten instellen door de ⊕ toets rechtstreeks aan te raken voor een snelle instelling van de bereidingstijd en de tijd wijzigen met de ⊕/⊖ toetsen.

3. Stel de bereidingstijd in met de ⊕/⊖ toetsen.

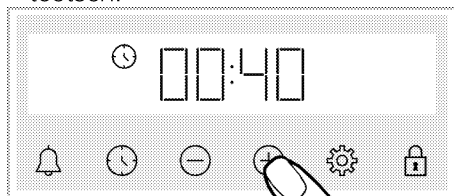

i De bereidingstijd verhoogt met 1 minuut in de eerste 15 minuten, na 15 minuten verhoogt het met 5 minuten.

» Nadat de bereidingstijd is ingesteld, verschijnt het  symbool ononderbroken op het scherm.

4. Raak  aan tot het  symbool verschijnt op het scherm voor de eindtijd van de bereiding.

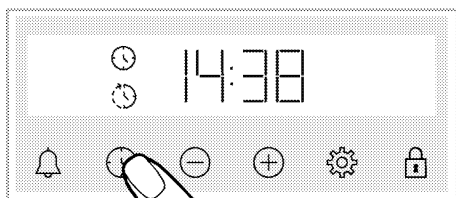

5. Stel de eindtijd van de bereiding in met de \oplus/\ominus toetsen.

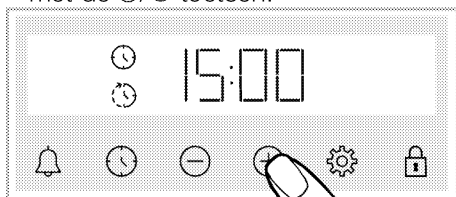

» Wanneer de eindtijd van de bereiding is ingesteld, verschijnt het symbool en het symbool met het tijdsduur symbool ononderbroken op het scherm. Zodra de bereiding start, verdwijnt het symbool.

6. Plaats uw etenswaren in de oven en stel de temperatuur in met de temperatuurknop.

» **De ovenklok berekent automatisch de tijd om de bereiding te starten door de bereidingstijd af te trekken van de eindtijd die u hebt ingesteld.** Op het begintijdstip van de bereiding wordt de geselecteerde functie ingeschakeld en de oven warmt op tot de ingestelde temperatuur. De ingestelde bereidingstijd begint af te tellen en verschijnt op het scherm. Als de temperatuur in de oven de ingestelde temperatuur bereikt, verdwijnt het symbool.

7. Aan het einde van de ingestelde bereidingstijd verschijnt **“End” (Einde)** op het scherm en het symbool knippert, en de timer geeft een piepsignaal weer.

8. De melding weerklinkt gedurende 2 minuten. Druk een van de toetsen in om de melding te stoppen. De

melding stopt en het tijdstip van de dag verschijnt op het scherm.

i Als er een toets wordt ingedrukt op het einde van de hoorbare waarschuwing begint de oven opnieuw te werken. Om te voorkomen dat de oven opnieuw zou inschakelen aan het einde van de waarschuwing kunt u de temperatuur- en functieknop **in de “0” (uit) positie** draaien en de oven uitschakelen.

Instellingen

De toetsvergrendeling inschakelen

U kunt verstoringen van het bedieningspaneel beletten door de toetsvergrendeling in te schakelen.

1. Raak aan tot het symbool op het scherm verschijnt.

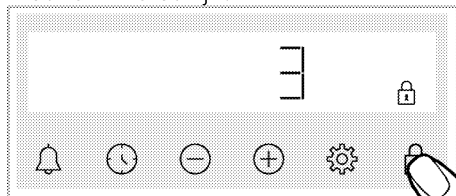

» Het symbool verschijnt en de 3-2-1 aftelling begint op het scherm. Aan het einde van de aftelling wordt de toetsvergrendeling ingeschakeld. Als een toets wordt aangeraakt wanneer de toetsvergrendeling is ingesteld, geeft de timer een hoorbaar signaal weer en het symbool knippert.

i Als u de -toets niet meer aanraakt voor het einde van de aftelling, wordt de toetsvergrendeling niet ingeschakeld.

i De timer toetsen kunnen niet worden gebruikt wanneer de toetsvergrendeling is ingeschakeld. De toetsvergrendeling wordt geannuleerd in het geval van een stroomuitval.

De toetsvergrendeling uitschakelen

1. Raak  aan tot het  symbool op het scherm verschijnt.

» Het  symbool verdwijnt en de toetsvergrendeling wordt uitgeschakeld.

Het alarm instellen

U kunt de timer van het product ook gebruiken voor elke andere waarschuwing of herinnering dan de bereiding.

De alarmklok heeft geen effect op de bedieningsfuncties van de oven.

Gebruikt om waarschuwingen weer te geven. U kunt de alarmklok bijvoorbeeld gebruiken wanneer u de oven wilt inschakelen op een specifiek tijdstip. Zodra het tijdstip dat u hebt ingesteld is verstreken, geeft de klok een hoorbaar alarm weer.

i De maximum alarmtijd kan 23 uur en 59 minuten bedragen.

1. Raak  aan tot het  symbool op het scherm verschijnt.

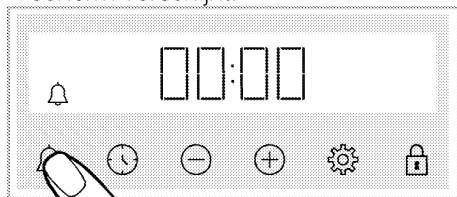

2.  Stel de alarmtijd in met de  toetsen.

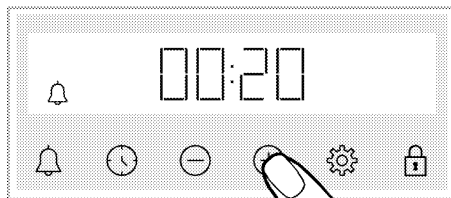

» Nadat u de alarmtijd hebt ingesteld, blijft het  symbool opgelicht en verschijnt de alarmtijd start de aftelling op het scherm. Als de alarm- en bereidingstijd op hetzelfde moment zijn ingesteld, wordt de kortere tijd weergegeven op het scherm.

3. Aan het einde van de alarmtijd begint het  symbool te knipperen en weerklinkt een hoorbare waarschuwing.

Het alarm uitschakelen

1. Aan het einde van de alarmperiode weerklinkt het hoorbare alarm gedurende twee minuten. Druk een van de toetsen in om de melding te stoppen.



» De melding stopt en het tijdstip van de dag verschijnt op het scherm.

Als u het alarm wilt annuleren;

1. Raak  aan tot het  symbool verschijnt op het scherm om de alarmtijd opnieuw in te stellen. Raak de  toets aan tot "00:00" verschijnt.

2.  u kunt het alarm ook annuleren door de toets langdurig in te drukken.

Het volumeniveau wijzigen

1. Raak de  toets aan tot het  symbool verschijnt op het scherm.

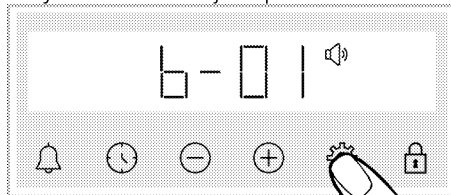

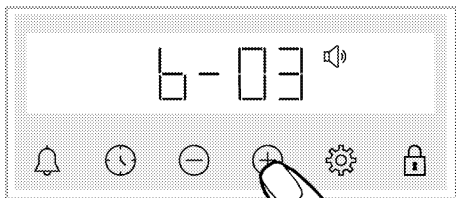

2. Stel het gewenste niveau in met de   toetsen. (b-01-b-02-b-03)



3. Raak de  toets in om te bevestigen, of de instelling wordt ingeschakeld zodra een toets wordt aangeraakt.

De helderheid van het scherm instellen

1. Raak de  toets aan tot het  symbool verschijnt op het scherm.

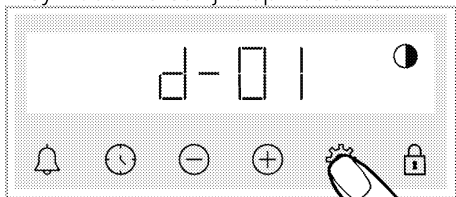

2. Stel de gewenste helderheid in met de / toetsen. (d-01-d-02-d-03)

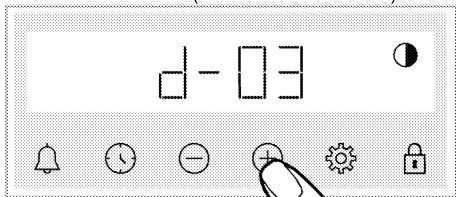

- » Raak de  toets in om te bevestigen, of de instelling wordt ingeschakeld zodra een toets wordt aangeraakt.

Het tijdstip van de dag wijzigen

Op uw oven; het tijdstip van de dag wijzigen dat u eerder hebt ingesteld.

1. Raak  aan tot het  symbool op het scherm verschijnt.
2. Stel het tijdstip van de dag in door / aan te raken.

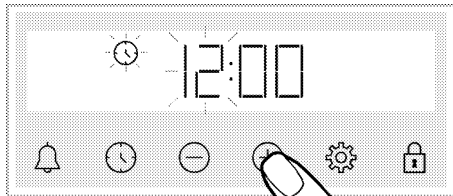

3. Raak de  of  toets aan om het minutenveld in te stellen.

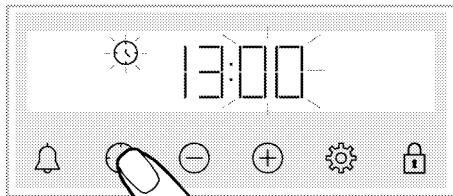

4. Stel de minuten van de dag in door / aan te raken.

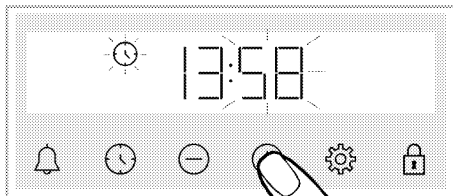

5. Bevestig de instelling door de  of  toets aan te raken.
» Het tijdstip van de dag wordt ingesteld en het  symbool verdwijnt van het scherm.

6 Algemene informatie bij het koken

Deze sectie biedt tips bij de bereiding en het koken van uw gerechten.

U vindt hier bovendien een aantal van de etenswaren die zijn getest en de optimale instellingen voor deze etenswaren. De geschikte instellingen van de oven en accessoires voor deze etenswaren worden hier ook aangegeven.

Algemene waarschuwingen over de bereiding van etenswaren in de oven

- Wanneer de ovendeur wordt geopend tijdens of na de bereiding, kan hete, brandende stoom ontsnappen. De stoom kan uw handen, gezicht en/of ogen verbranden. Blijf uit de buurt wanneer de ovendeur wordt geopend.
- Intense stoom gegenereerd tijdens de bereiding kan condenswaterdruppels vormen op de binnen- en buitenzijde van de oven en op de bovenste delen van het meubel vanwege het temperatuurverschil. Dit is normaal en een fysieke gebeurtenis.
- De bereidingstemperatuur en tijdwaarden die worden opgegeven voor de etenswaren kunnen variëren naargelang het recept en de hoeveelheid. Om die reden worden deze waarden vermeld als een bereik.
- U moet accessoires die u niet gebruikt altijd verwijderen uit de oven voor u de bereiding start. Accessoires die in de oven blijven, kunnen de correcte bereiding beletten van uw etenswaren aan de correcte waarden.
- Voor etenswaren die u bereidt op basis van uw eigen recept, kunt gelijkaardige etenswaren raadplegen in de bereidingstabellen.

- Als u de geleverde accessoires gebruikt, biedt dit de beste garantie voor een optimale bereiding. U moet de waarschuwingen en informatie van de fabrikant altijd naleven voor het externe keukengerei dat u zult gebruiken.
- Snijd het bakpapier dat u wilt gebruiken in uw bereiding in geschikte afmetingen voor de container die u wilt gebruiken. Bakpapier dat over de container uitsteekt kan een brandrisico inhouden en de kwaliteit van uw bereiding beïnvloeden. Gebruik het bakpapier dat u wilt gebruiken binnen het gespecificeerde temperatuurbereik.
- Voor een goede bereiding moet u uw etenswaren op de aanbevolen plaat plaatsen. U mag de positie van de plaat niet wijzigen tijdens de bereiding.

Gebak en oven etenswaren

Algemene informatie

- Wij raden aan de accessoires van het product te gebruiken voor een optimaal resultaat. Als u extern keukengerei wilt gebruiken, moet u de voorkeur geven aan donker, anti-aanbak en hittebestendig keukengerei geven.
- Als de bereidingstabel de aanbeveling geeft de oven voor te verwarmen, moet u ervoor zorgen dat er geen etenswaren aanwezig zijn in de oven.
- Als u van plan bent te koken op het rooster moet u uw keukengerei in het midden van het rooster plaatsen, niet dicht bij de achterwand.
- Al het materiaal dat u gebruikt om gebak te maken moet vers zijn en aan kamertemperatuur.
- De bereidingsstatus van de producten kan variëren naargelang de

hoeveelheid etenswaren en de grootte van het keukengerei.

- Vormen van metaal, keramiek en glas verlengen de kooktijd en de onderkant van gebakjes wordt niet gelijkmatig bruin.
- Als u bakpapier gebruikt tijdens het koken, kan er een beetje bruin worden aan de onderkant van het voedsel. In dat geval moet u wellicht uw kooktijd met ongeveer 10 minuten verlengen.
- De waarden gespecificeerd in de bereidingstabellen worden bepaald als resultaat van de tests die worden uitgevoerd in onze laboratoria. De waarden die geschikt zijn voor u kunnen variëren naargelang deze waarden.
- Plaats uw etenswaren op de gepaste plaat zoals wordt aanbevolen in de bereidingstabel. Noem de onderste plaat van de oven plaat 1.

Tips om cakes te bereiden.

- Als de cake te droog is, kunt u de temperatuur met 10°C verhogen en de bereidingstijd inkorten.
- Als de cake te vochtig is, moet u een kleine hoeveelheid vloeistof gebruiken of de temperatuur verminderen met 10°C.
- Als de top van de cake verbrand is moet u hem op de onderste plaat

plaatsen, de temperatuur verlagen en de bereidingstijd verhogen.

- Als hij goed doorbakken is maar de buitenzijde is kleverig moet u een kleinere hoeveelheid vloeistof gebruiken, de temperatuur verlagen en de bereidingstijd verhogen.

Tips om gebak te bereiden

- Als het gebak te droog is, kunt u de temperatuur met 10°C verhogen en de bereidingstijd inkorten. Maak de deegbladen nat met een saus van melk, olie, eieren en yoghurt mengsel.
- Als het gebak langzaam wordt gebakken, moet u ervoor zorgen dat de dikte van het gebak dat u hebt bereid niet overstroomt over de lade.
- Als het gebak bruin is bovenaan maar de bodem is niet gaar moet u ervoor zorgen dat de hoeveelheid saus die u gebruikt voor het gebak niet te veel onderaan in het gebak zit. Voor een gelijkmatig bruinen moet u proberen de saus gelijkmatig te verdelen tussen de deegbladen en het gebak.
- Bak uw gebak in de gepaste positie en temperatuur volgens de aanbevelingen van de bereidingstabel. Als de bodem nog steeds onvoldoende bruin is, moet u het op de onderste plaat plaatsen bij de volgende bereiding.

Bereidingstabel voor gebak en oven etenswaren

Suggesties voor koken met een enkele plaat

Etenswaren	Te gebruiken accessoire	Bedieningsfunctie	Legplank positie	Temperatuur (°C)	Bereidingstijd (min) (benadering)
Cakes in schotel	Standaard plaat*	Bovenste en onderste verwarmingselement	3	180	30 ... 40
Cakes in vorm	Cakevorm op draadrooster**	Ventilator verwarming	2	180	30 ... 40
Kleine cakes	Standaard plaat*	Bovenste en onderste verwarmingselement	3	160	25 ... 35

Etenswaren	Te gebruiken accessoire	Bedieningsfunctie	Legplank positie	Temperatuur (°C)	Bereidingstijd (min) (benadering)
			Modellen met legplanken met draad: 3		
	Standaard plaat*	Ventilator verwarming		150	25 ... 35
			Modellen zonder legplanken met draad: 2		
Biscuitgebak	Ronde cakevorm, 26 in diameter met klem op draadrooster**	Bovenste en onderste verwarmingselement	2	160	30 ... 40
	Ronde cakevorm, 26 in diameter met klem op draadrooster**	Ventilator verwarming	2	160	30 ... 40
Koekje	Gebak plaat*	Bovenste en onderste verwarmingselement	3	170	25 ... 35
	Gebak plaat*	Ventilator verwarming	3	170	20 ... 30
Deeg gebak	Standaard plaat*	Bovenste en onderste verwarmingselement	2	200	35 ... 45
	Standaard plaat*	Ventilator verwarming	2	180	35 ... 45
Rijk gebak	Standaard plaat*	Bovenste en onderste verwarmingselement	2	200	20 ... 30
	Standaard plaat*	Ventilator verwarming	3	180	20 ... 30
Volledig brood	Standaard plaat*	Bovenste en onderste verwarmingselement	3	200	30 ... 40
	Standaard plaat*	Ventilator verwarming	3	200	30 ... 40
Lasagne	Glazen / metalen rechthoekige vorm op draadrooster**	Bovenste en onderste verwarmingselement	2 of 3	200	30 ... 40
Appeltaart	Ronde zwart metalen taartvorm, 20 cm in diameter op draadrooster**	Bovenste en onderste verwarmingselement	2	180	50 ... 70

Etenswaren	Te gebruiken accessoire	Bedieningsfunctie	Legplank positie	Temperatuur (°C)	Bereidingstijd (min) (benadering)
	Ronde zwart metalen taartvorm, 20 cm in diameter op draadrooster**	Ventilator verwarming	2	170	50 ... 70
Pizza	Standaard plaat*	Bovenste en onderste verwarmingselement	2	200 ... 220	10 ... 20
	Standaard plaat*	Pizzafunctie	3	250	8 ... 15

Voorverwarming is aanbevolen voor alle etenswaren.

* Deze accessoires zijn mogelijk niet omvat met uw product.

** Deze accessoires zijn niet omvat met uw product. Dit zijn commercieel beschikbare accessoires.

Suggesties voor koken met twee schalen

Etenswaren	Te gebruiken accessoire	Bedieningsfunctie	Legplank positie	Temperatuur (°C)	Bereidingstijd (min) (benadering)
Kleine cakes	2 –Standaard plaat*	Ventilator verwarming	2 – 4	Modellen met legplanken met draad: 150 Modellen zonder legplanken met draad: 140	Modellen met legplanken met draad: 25 ... 40 Modellen zonder legplanken met draad: 30 ... 45
	4 –Gebak plaat*				
Koekje	2 –Standaard plaat*	Ventilator verwarming	2 – 4	170	25 ... 35
	4 –Gebak plaat*				
Deeg gebak	1 –Standaard plaat*	Ventilator verwarming	1 – 4	180	35 ... 45
	4 –Gebak plaat*				
Rijk gebak	2 –Standaard plaat*	Ventilator verwarming	2 – 4	180	20 ... 30
	4 –Gebak plaat*				

Voorverwarming is aanbevolen voor alle etenswaren.

* Deze accessoires zijn mogelijk niet omvat met uw product.

** Deze accessoires zijn niet omvat met uw product. Dit zijn commercieel beschikbare accessoires.

bereidingstabel voor Eco ventilator verwarming - bedieningsfunctie

- U mag de bereidingstemperatuur niet wijzigen nadat de bereiding start in Eco ventilator verwarming - bedieningsfunctie.
- Open de ovendeur niet tijdens een bereiding in de Eco ventilator verwarming bedieningsfunctie. Als de deur niet wordt geopend, is de interne temperatuur optimaal om energie te besparen en ze kan verschillen van de weergegeven temperatuur.
- Niet voorverwarmen in de modus Eco ventilator verwarming.

Suggesties voor koken met een enkele plaat

Etenswaren	Te gebruiken accessoire	Legplank positie	Temperatuur (°C)	Bereidingstijd (min) (benadering)
Kleine cakes	Standaard plaat*	3	160	25 ... 35
Koekje	Standaard plaat*	3	180	25 ... 35
Deeg gebak	Standaard plaat*	3	200	45 ... 55
Rijk gebak	Standaard plaat*	3	200	35 ... 45

* Deze accessoires zijn mogelijk niet omvat met uw product.

Vlees, vis en gevogelte

De belangrijkste punten bij braden

- Kruiden met citroensap en peper voor u kip, kalkoen en grote stukken vlees bereidt, zal de kookprestatie verbeteren.
- Het duurt 15 tot 30 minuten langer om vlees met een been te braden dan een filet.
- U moet ca. 4 tot 5 minuten bereidingstijd berekenen per centimeter dikte van het vlees.
- Aan het einde van de bereiding moet u het vlees in de oven laten gedurende ca. 10 minuten. Het sap van het vlees wordt beter verspreid over het gebraden vlees en ontsnapt niet wanneer het vlees wordt gesneden.
- Vis moet een hittebestendige plaat op een gemiddeld of laag niveau worden geplaatst.
- Kook het voedsel dat wordt aanbevolen in de kooktabel met een enkele plaat.

Bereidingstabel voor vlees, vis en gevogelte

Etenswaren	Te gebruiken accessoire	Bedieningsfunctie	Legplank positie	Temperatuur (°C)	Bereidingstijd (min) (benadering)
Steak (volledig) / Geroosterd (1 kg)	Standaard plaat*	Bovenste en onderste verwarmingselement	3	15 min. 250/max, dan 180 ... 190	60 ... 80
Lamsschenkel (1.5 - 2.0 kg)	Standaard plaat*	Bovenste en onderste verwarmingselement	3	15 min. 250/max, dan 170	110 ... 120
	Draadrooster* Plaats een plaat op een onderste plank	Bovenste en onderste verwarmingselement	2	15 min. 250/max, dan 190	60 ... 80
Gebraden kip (1.8-2 kg)	Draadrooster* Plaats een plaat op een onderste plank	Ventilator verwarming	2	200 ... 220	60 ... 80
	Draadrooster* Plaats een plaat op een onderste plank	"3D" functie	2	15 min. 250/max, dan 190	60 ... 80
Kalkoen (5.5 kg)	Standaard plaat*	Bovenste en onderste verwarmingselement	1	25 min. 250/max, dan 180 ... 190	150 ... 210
	Standaard plaat*	"3D" functie	1	25 min. 250/max, dan 180 ... 190	150 ... 210

Etenswaren	Te gebruiken accessoire	Bedieningsfunctie	Legplank positie	Temperatuur (°C)	Bereidingstijd (min) (benadering)
Vis	Draadrooster*	Bovenste en onderste verwarmingselement	3	200	20 ... 30
	Plaats een plaat op een onderste plank				
	Draadrooster*	"3D" functie	3	200	20 ... 30
	Plaats een plaat op een onderste plank				

Voorverwarming is aanbevolen voor alle etenswaren.

* Deze accessoires zijn mogelijk niet omvat met uw product.

** Deze accessoires zijn niet omvat met uw product. Dit zijn commercieel beschikbare accessoires.

Grill

Rood vlees, vis en gevogelte zullen snel bruin worden wanneer ze worden gebraden, ze krijgen een mooi korstje en drogen niet uit. Filets van vlees, spiesjes, worsten en sappige groenten (tomaten, uiten, etc.) zijn zeer goed geschikt voor het grillen.

Algemene waarschuwingen

- Etenswaren die niet geschikt zijn voor het grillen houden een brandrisico in. Grill enkel etenswaren die geschikt zijn voor een groot grill vuur. Plaats ook geen etenswaren te ver achteraan in de oven. Dit is de warmte zone en vette etenswaren kunnen in brand schieten.
- **Sluit de oven tijdens het grillen. Grill nooit met de ovendeur open. Hete oppervlakken kunnen brandwonden veroorzaken!**

De belangrijke punten bij het grillen

- Bereid zoveel mogelijk etenswaren voor van een gelijkaardige dikte en gewicht voor de grill.
- Plaats de stukken die u wilt grillen op het rooster of grill plaat. Verspreid ze gelijkmatig zonder de afmetingen van de oven te overschrijden.
- Afhankelijk van de dikte van de stukken die u wilt grillen, kan de bereidingstijd vermeld in de tabel variëren.
- Schuif het rooster of de grill plaat op het gewenste niveau van de oven. Als u etenswaren bereidt op het rooster, moet u de ovenlade onderaan plaatsen in de oven om olie op te vangen. De ovenlade die u wilt verschuiven moet voldoende groot zijn om de volledige grillzone te bedekken. Deze lade is mogelijk niet meegeleverd met het product. Plaats een beetje water op de ovenlade voor een gemakkelijke reiniging.

Grill-tabel

Etenswaren	Te gebruiken accessoire	Legplank positie	Temperatuur (°C)	Bereidingstijd (min) (benadering)
Vis	Draadrooster	4 - 5	250	20 ... 25
Stukjes kip	Draadrooster	4 - 5	250	25 ... 35
Gehaktbal (rundsvlees) - 12 stukken	Draadrooster	4	250	20 ... 30
Lamskotelet	Draadrooster	4 - 5	250	20 ... 25
Steak - (gesneden)	Draadrooster	4 - 5	250	25 ... 30

Etenswaren	Te gebruiken accessoire	Legplank positie	Temperatuur (°C)	Bereidingstijd (min) (benadering)
Kalfskotelet	Draadrooster	4 - 5	250	25 ... 30
Groentengratin	Draadrooster	4 - 5	220	20 ... 30
Geroosterd brood	Draadrooster	4	250	1 ... 4

Het is aanbevolen de oven 5 minuten voor te verwarmen voor alle gegrilde etenswaren.

Draai de stukken etenswaren na 1/2 van de totale grill bereidingstijd.

Test etenswaren

- Etenswaren in deze bereidingstabel worden bereid in overeenstemming

met de EN 60350-1 norm om het testen van het product mogelijk te maken voor controle-instanties.

Bereidingstabel voor test etenswaren

Suggesties voor koken met een enkele plaat

Etenswaren	Te gebruiken accessoire	Bedieningsfunctie	Legplank positie	Temperatuur (°C)	Bereidingstijd (min) (benadering)
	Standaard plaat*	Bovenste en onderste verwarmingselement	3	140	20 ... 30
Shortbread (zoet koekje)	Standaard plaat*	Ventilator verwarming	Modellen met legplanken met draad: 3 Modellen zonder legplanken met draad: 2	140	15 ... 25
	Standaard plaat*	Bovenste en onderste verwarmingselement	3	160	25 ... 35
Kleine cakes	Standaard plaat*	Ventilator verwarming	Modellen met legplanken met draad: 3 Modellen zonder legplanken met draad: 2	150	25 ... 35
	Ronde cakevorm, 26 in diameter met klem op draadrooster**	Bovenste en onderste verwarmingselement	2	160	30 ... 40
Biscuitgebak	Ronde cakevorm, 26 in diameter met klem op draadrooster**	Ventilator verwarming	2	160	30 ... 40

Etenswaren	Te gebruiken accessoire	Bedieningsfunctie	Legplank positie	Temperatuur (°C)	Bereidingstijd (min) (benadering)
Appeltaart	Ronde zwart metalen taartvorm, 20 cm in diameter op draadrooster**	Bovenste en onderste verwarmingselement	2	180	50 ... 70
	Ronde zwart metalen taartvorm, 20 cm in diameter op draadrooster**	Ventilator verwarming	2	170	50 ... 70

Voorverwarming is aanbevolen voor alle etenswaren.

* Deze accessoires zijn mogelijk niet omvat met uw product.

** Deze accessoires zijn niet omvat met uw product. Dit zijn commercieel beschikbare accessoires.

Suggesties voor koken met twee schalen

Etenswaren	Te gebruiken accessoire	Bedieningsfunctie	Legplank positie	Temperatuur (°C)	Bereidingstijd (min) (benadering)
Shortbread (zoet koekje)	2-Standaard plaat* 4-Gebak plaat*	Ventilator verwarming	2 - 4	140	15 ... 25
Kleine cakes	2-Standaard plaat* 4-Gebak plaat*	Ventilator verwarming	2 - 4	Modellen met legplanken met draad: 150 Modellen zonder legplanken met draad: 140	Modellen met legplanken met draad: 25 ... 40 Modellen zonder legplanken met draad: 30 ... 45

Voorverwarming is aanbevolen voor alle etenswaren.

* Deze accessoires zijn mogelijk niet omvat met uw product.

** Deze accessoires zijn niet omvat met uw product. Dit zijn commercieel beschikbare accessoires.

Grill

Etenswaren	Te gebruiken accessoire	Legplank positie	Temperatuur (°C)	Bereidingstijd (min) (benadering)
Geroosterd brood	Draadrooster	4	250	1 ... 4
Gehaktbal (rundsvlees) - 12 stukken	Draadrooster	4	250	20 ... 30

Draai de etenswaren na 1/2 van de totale grill bereidingstijd.

Het is aanbevolen de oven 5 minuten voor te verwarmen voor alle gegrilde etenswaren.

7 Onderhoud en verzorging

Algemene reinigingsinformatie

⚠ Algemene waarschuwingen

- Wacht tot het product is afgekoeld voor u het product reinigt. Hete oppervlakken kunnen brandwonden veroorzaken!
- U mag de reinigingsmiddelen niet rechtstreeks aanbrengen op de warme oppervlakken. Dit kan permanente vlekken veroorzaken.
- Het apparaat moet grondig worden gereinigd en gedroogd na elk gebruik. Voedselresten kunnen dus gemakkelijk worden gereinigd en zodat deze resten niet in brand kunnen schieten wanneer het apparaat de volgende keer wordt gebruikt. Dit resulteert in een langere levensduur van het apparaat en een vermindering van vaak voorkomende problemen.
- Gebruik geen stoomreinigers voor de reiniging.
- Bepaalde wasmiddelen of reinigingsmiddelen kunnen het oppervlak beschadigen. Gebruik geen schurende wasmiddelen, waspoeders, reinigende crèmes, ontkalkers of scherpe voorwerpen tijdens de reiniging.
- U hoeft geen speciaal reinigingsmiddel te gebruiken voor de reiniging na elk gebruik. Reinig het apparaat met een vaatwasmiddel, warm water en een zachte doek of spons en droog het met een droge microvezeldoek.
- U moet alle resterende vloeistof afdrogen na de reiniging en alle eventuele voedselresten onmiddellijk reinigen tijdens de bereiding.

- Was geen van de onderdelen van uw apparaat in de vaatwasmachine.

Roestvrij stalen oppervlakken

- Gebruik geen reinigingsmiddelen met zuur of chloor om roestvrij stalen oppervlakken en handvaten te reinigen.
- De kleur van het roestvrij stalen oppervlak kan veranderen na verloop van tijd. Dit is normaal. U moet na elk gebruik reinigen met een wasmiddel dat geschikt is voor roestvrij stalen oppervlakken.
- Reinig met een doek in een zeepsopje en vloeibaar (niet-krassend) wasmiddel geschikt voor roestvrij stalen oppervlakken en zorg ervoor dat u in een richting blijft wrijven.
- Verwijder kalk, olie, zetmeel, melk en eiwitvlekken onmiddellijk van roestvrij stalen oppervlakken zonder te wachten. Vlekken kunnen na een lange tijd beginnen roesten.

Email oppervlakken

- Reinig de email oppervlakken na elk gebruik met vaatwasmiddel, warm water en een zachte doek of spons en droog het met een droge doek.
- Als uw product is voorzien van een eenvoudige stoomreinigingsfunctie kunt u de eenvoudige stoomreinigingsfunctie gebruiken voor licht, niet-hardnekkig vuil. (Raadpleeg het "Eenvoudige stoomreiniging" hoofdstuk)
- Voor hardnekkige vlekken kunt u het oven en rooster reinigingsmiddel gebruiken dat wordt aanbevolen op de website van uw productmerk en een niet-krassend schuur sponsje. Gebruik geen externe ovenreiniger.
- De oven moet afkoelen voor de reiniging in de kookzone. Reinigen op hete oppervlakken zal zowel een

brandgevaar: en schade veroorzaken op email oppervlakken.

Katalytische oppervlakken

- De zijwanden in de kookzone kunnen enkel worden afgedekt met email of katalytische wanden. Dit varieert volgens model.
- De katalytische wanden hebben een licht mat en poreus oppervlak. De katalytische wanden van de oven hoeven niet te worden gereinigd.
- Katalytische oppervlakken absorberen olie dankzij de poreuze structuur en beginnen te blinken wanneer het oppervlak is verzadigd met olie. In dit geval is het aanbevolen de onderdelen te vervangen.

Glazen oppervlakken

- Tijdens de reiniging van glazen oppervlakken mag u geen harde metalen krabbers en schurende reinigingsmiddelen gebruiken. Deze kunnen de glazen oppervlakken beschadigen.
- Reinig het apparaat met een vaatwasmiddel, warm water en een microvezel doek specifiek voor glazen oppervlakken en droog het met een droge doek.
- Als er wasmiddel achterblijft na de reiniging moet u dit afnemen met koud water en het drogen met een schone microvezel doek. Resterende wasmiddel resten kunnen het glazen oppervlak de volgende keer beschadigen.
- Opgedroogde resten op het glas mogen in geen geval worden verwijderd met een zaagmes, draadwol of gelijkaardig krassend gereedschap.
- U kunt de kalkvlekken (gele vlekken) op het glazen oppervlak verwijderen met een commercieel beschikbaar

ontkalkingsmiddel met azijn of citroensap.

- Als het oppervlak zeer vuil is, kunt u het reinigingsmiddel aanbrengen op de vlek met een spons en moet u het product laten inwerken om het correct te reinigen. Reinig het glazen oppervlak met een natte doek.
- Verkleuringen en vlekken op het glazen oppervlak zijn normaal en geen defecten.

Plastic onderdelen en geverfde oppervlakken

- Reinig de plastic onderdelen en geverfde oppervlakken met vaatwasmiddel, warm water en een zachte doek of spons en droog het met een droge doek.
- Gebruik geen harde metalen krabbers en schurende reinigingsmiddelen. Dit kan de oppervlakken beschadigen.
- Zorg ervoor dat de verbindingstukken van de onderdelen van het apparaat niet vochtig en met wasmiddel worden achtergelaten. Zo niet kan corrosie optreden op deze verbindingen.

De accessoires reinigen

Tenzij anders vermeld in de handleiding mag u de accessoires van het product niet wassen in de vaatwasmachine.

Het bedieningspaneel reinigen

- Als u de panelen met knoppen reinigt, moet u het paneel en de knoppen afnemen met een vochtige, zachte doek en afdrogen met een droge doek. Verwijder de knoppen en pakkingen onderaan om het paneel te reinigen. Het bedieningspaneel en de knoppen kunnen worden beschadigd.
- Tijdens het reinigen van de roestvrij stalen panelen met knoppen mag u geen reinigingsmiddel voor roestvrij staal gebruiken. De indicatoren rond

de knoppen kunnen worden verwijderd.

- Reinig het touch bedieningspaneel met een vochtige, zachte doek en droog het met een droge doek. Als uw product voorzien is van een toetsvergrendeling moet u deze vergrendeling instellingen voor u het bedieningspaneel begint te reinigen. Zo niet kan een incorrecte detectie optreden in de toetsen.

De binnenzijde van de oven reinigen (bereidingszone)

Volg de reinigingsprocedure beschreven in het hoofdstuk "Algemene reinigingsinformatie" naargelang het type oppervlak in uw oven.

De binnenwanden van de oven reinigen

De zijwanden in de kookzone kunnen enkel worden afgedekt met email of katalytische wanden. Dit varieert volgens model. Als er een katalytische wand is, verwijzen wij u naar het hoofdstuk "Katalytische wanden" voor meer informatie.

Als uw product een model is met draadroosters moet u deze draadroosters verwijderen voor u de zijwanden begint te reinigen. Voltooi daarna de reinigingsprocedure zoals beschreven in het hoofdstuk "Algemene reinigingsinformatie" naargelang het type oppervlak van de zijwand.

De draadroosters aan de zijkanten verwijderen:

1. Verwijder de voorzijde van het draadrooster door het op de zijwand te trekken in de tegenovergestelde richting.
2. Trek het draadrooster naar u toe en verwijder het volledig.

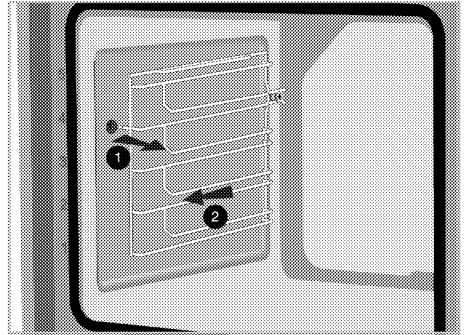

3. Om de platen opnieuw aan te brengen, herhaalt u de procedure voor de verwijdering in de omgekeerde richting.

Eenvoudige stoomreiniging Het varieert naargelang het model van het product. Is mogelijk niet beschikbaar op uw model.

Dit garandeert een eenvoudige reiniging omdat het vuil (aangezien u niet te lang hebt gewacht) zacht wordt gemaakt met de stoom die vormt in de oven en de waterdruppels die condensereren op de interne oppervlakken van de oven.

1. Verwijder alle accessoires uit de oven.
2. Giet 500 ml water in de ovenlade en plaats de lade op het 2de rek van de oven.

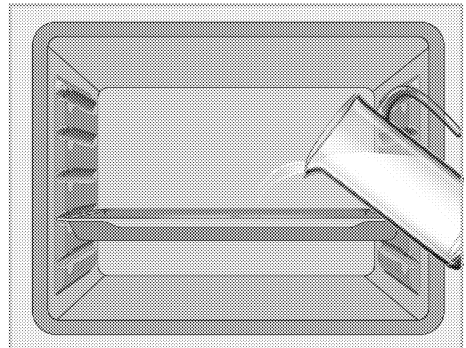

3. Stel de oven in op de eenvoudige stoomreinigingsmodus en schakel hem in aan 100°C gedurende 15 minuten.

Open de deur onmiddellijk en neem de interne oppervlakken van de oven af met

een vochtige spons of doek. Er zal stoom ontsnappen wanneer u de deur opent. Dit kan het risico van brandwonden creëren. Open de ovendeur voorzichtig. Gebruik warm water met vloeibaar wasmiddel, een zachte doek of spons om hardnekkig vuil te reinigen en neem het af met een droge doek.

i Tijdens de eenvoudige stoomreinigingsmodus zal water dat zich in het zwembad aan de onderkant van de oven bevindt om licht gevormde resten / vuil in de ovenruimte te verzachten, verdampen en condenseren in de ovenruimte en het binnenste glas van de ovendeur, waardoor water kan druppelen wanneer de ovendeur wordt geopend. Veeg de condens weg zodra de ovendeur wordt geopend.

Het varieert naargelang het model van het product. Is mogelijk niet beschikbaar op uw model. Na de condensatie in de oven kan er water of vocht in het kanaal onder de oven lopen. Maak deze zwembadgoot na gebruik schoon met een vochtige doek en droog hem daarna af.

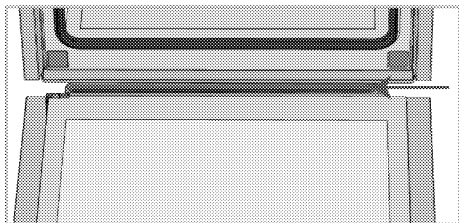

De deur van de oven reinigen

- i** Gebruik geen harde schurende reinigingsmiddelen, metalen krabbers, draadwol of bleekmiddel om de oven en het glas te reinigen.
- i** Het glas van de ovendeur is afgedekt met een gemakkelijk te reinigen materiaal. Gebruik geen schurende reinigingsmiddelen, harde metalen krabbers, draadwol of bleekmateriaal zoals bleekmiddel.

U kunt uw ovendeur en het glas van de deur verwijderen om ze te reinigen. De verwijdering van de deuren en het glas wordt beschreven in de hoofdstukken “De ovendeur verwijderen” en “Het interne glas van de deur verwijderen”. Nadat het interne glas is verwijderd, kunt u het reinigen met een wasmiddel, warm water en een zachte doe of spons en droog het met een droge doek. Was het glas af met azijn en spoel het om limoenresten te verwijderen die kunnen voorkomen op het glas van de oven.

De deur van de oven verwijderen

1. Open de ovendeur.
2. Open de klemmen van het voorste scharnier van de deur rechts en links door ze omlaag te drukken zoals aangegeven in de afbeelding.

Het type scharnier (A), (B), (C) varieert afhankelijk van het productmodel. De onderstaande afbeeldingen laten zien hoe u alle soorten scharnieren opent.

(A) type scharnier is verkrijgbaar in normale deurtypes.

(B) type scharnier is verkrijgbaar in zacht sluitende deurtypes.

(C) type scharnier is verkrijgbaar in zacht openende / sluitende deurtypes.

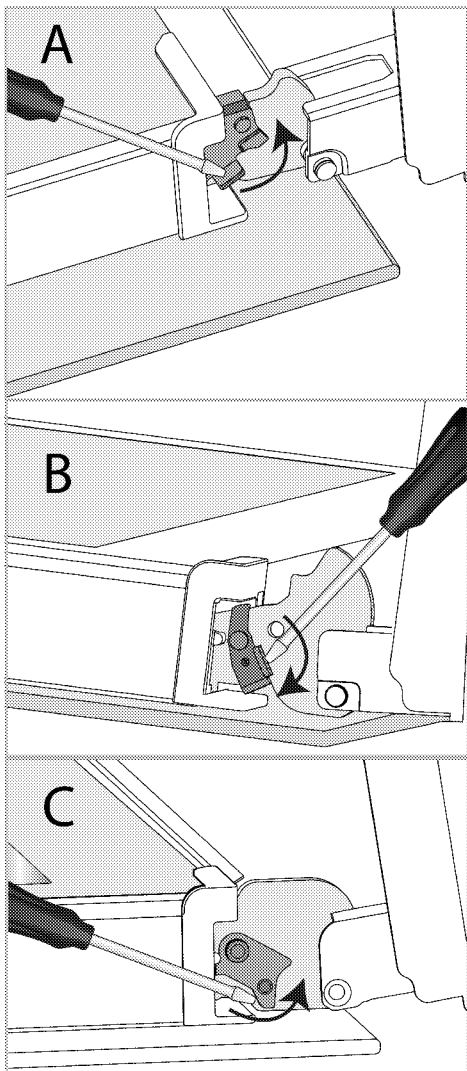

Schamiervergrendeling - gesloten positie

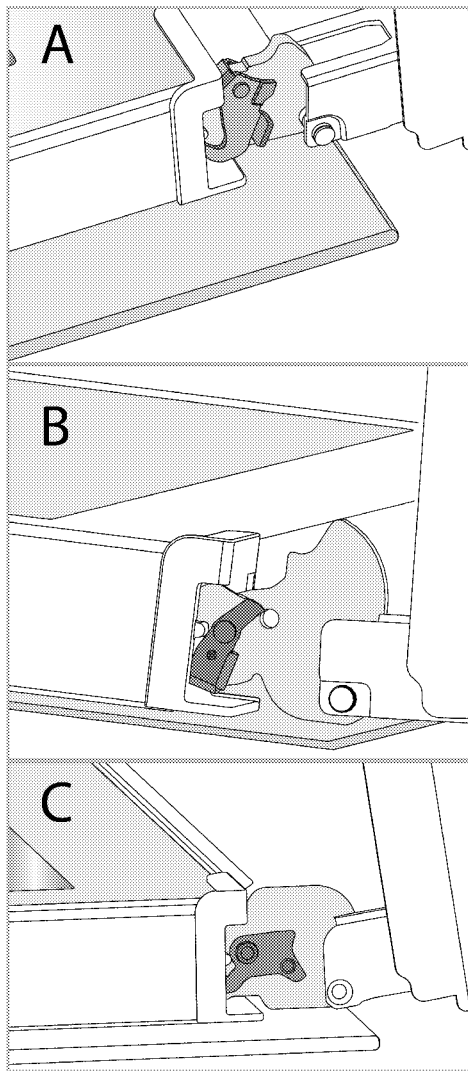

Schamiervergrendeling - open positie
3. Laat de ovendeur half open staan.

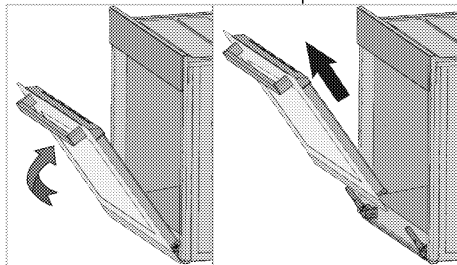

4. Trek de verwijderde deur omhoog om ze vrij te maken van de schamieren links en rechts en verwijder de deur uit de oven.

i Om de deur opnieuw aan te brengen, herhaalt u de procedure voor de verwijdering in de omgekeerde richting. Wanneer u de deur monteert, moet u ervoor zorgen de klemmen te sluiten op de schamieren.

De interne glasplaat verwijderen van de ovendeur

De interne glasplaat van de deur vooraan kan worden verwijderd voor reiniging.

1. Open de ovendeur.

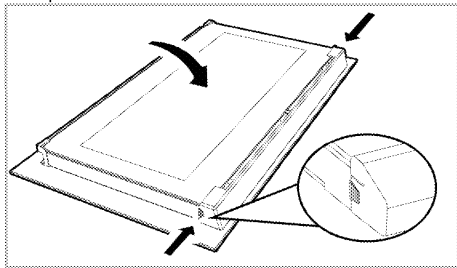

2. Trek aan het plastic onderdeel, bevestigd op de bovenste sectie van de deur vooraan, naar u toe door tegelijkertijd druk uit te oefenen op de drukpunten aan beide zijden van het onderdeel en verwijder het.

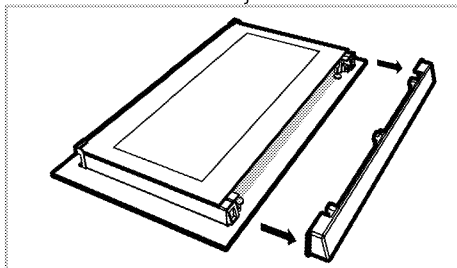

3. Zoals aangegeven in de afbeelding moet u de binnenste glasplaat (1) voorzichtig optillen naar 'A' en daarna

moet u ze verwijderen door ze naar 'B' te trekken.

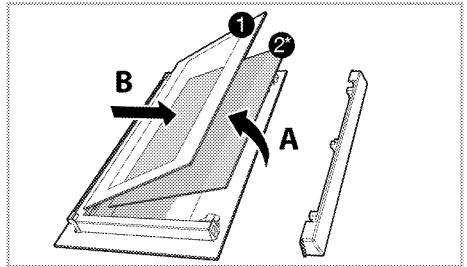

1 Binnenste glasplaat

2* Interne glasplaat (Is mogelijk niet beschikbaar op uw product.)

4. Als uw product een interne glasplaat (2) heeft, moet u dezelfde procedure herhalen om deze te verwijderen (2).

5. De eerste stap van de hergroepering van de deur is de interne glasplaat (2) opnieuw te monteren. Plaats de afgeschuinde rand van de glasplaat tegen de afgeschuinde rand van de plastic sleuf. (Als uw product een interne glasplaat heeft). De interne glasplaat (2) moet worden bevestigd aan de plastic sleuf die het dichtst bij de binnenste glasplaat (1) zit.

6. Bij de montage van de binnenste glasplaat (1) moet u ervoor zorgen dat de bedrukte zijde van de glasplaat op de interne glasplaat zit. Het is van essentieel belang dat de onderste hoeken van de interne glasplaat (1) naast de onderste plastic sleuven komen te zitten.

7. Duw het plastic onderdeel naar het frame tot u een klikkend geluid hoort.

De ovenlamp reinigen

Als de glazen deur van de ovenlamp in de kookzone vuil is, kunt u ze reinigen met wasmiddel, warm water en een zachte doek of spons en drogen met een droge doek. Als de ovenlamp defect is, kunt u ze vervangen via de onderstaande procedure.

De ovenlamp vervangen

⚠️ Algemene waarschuwingen

- Om het risico van elektrische schokken te voorkomen wanneer u de ovenlamp vervangt, moet u de elektrische aansluiting loskoppelen en wachten tot de oven is afgekoeld. Hete oppervlakken kunnen brandwonden veroorzaken!
- In deze oven wordt een gloeilamp met een vermogen van minder dan 40 W, een hoogte van minder dan 60 mm, een diameter van minder dan 30 mm of een halogeenlamp met fitting type G9, een vermogen van minder dan 60 W gebruikt. De lampen zijn geschikt voor gebruik bij temperaturen boven 300 °C. Ovenlampen zijn verkrijgbaar bij geautoriseerde servicemedewerkers of monteur met vergunning.
- De positie van de lamp kunnen verschillen van die aangegeven in de afbeelding.
- De lamp die wordt gebruikt in dit product is niet geschikt voor gebruik in de verlichting van ruimten in uw woning. Het doel van deze lamp is u te helpen uw etenswaren beter te zien.
- De lampen die worden gebruikt in dit product moeten bestaand zijn tegen extreme fysieke omstandigheden, zoals temperaturen van meer dan 50°C.

Als uw oven een ronde lamp heeft,

1. Ontkoppel het product van het elektrisch net.
2. Verwijder het glazen deksel door het linksom te draaien.

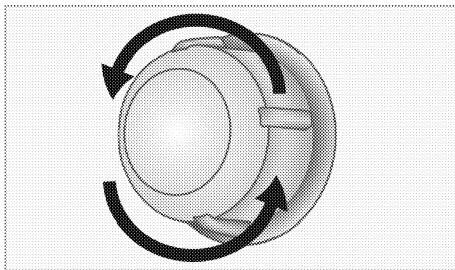

3. Als uw ovenlamp van type (A) is zoals weergegeven in de onderstaande afbeelding moet u de ovenlamp draaien zoals aangegeven in de afbeelding en ze vervangen met een nieuwe lamp. Als type (B) een model is, moet u ze verwijderen zoals aangegeven in de afbeelding en ze vervangen met een nieuwe lamp.

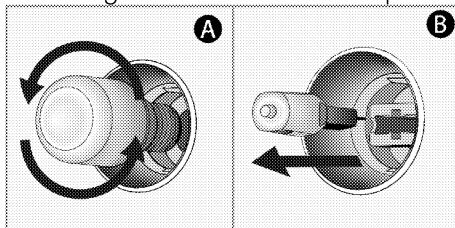

4. Breng het glazen deksel opnieuw aan.

Als uw oven een vierkante lamp heeft,

1. Ontkoppel het product van het elektrisch net.
2. Verwijder de roosters in overeenstemming met de beschrijving.

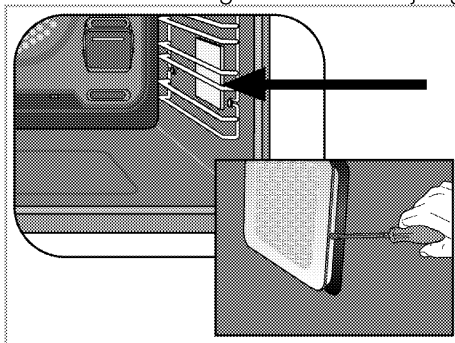

3. Til het beschermende glazen deksel van de lamp omhoog met een schroevendraaier.

4. Als uw ovenlamp van type (A) is zoals weergegeven in de onderstaande afbeelding moet u de ovenlamp draaien zoals aangetoond in de afbeelding en ze vervangen met een nieuwe lamp. Als type (B) een model is, moet u ze verwijderen zoals aangetoond in de afbeelding en ze vervangen met een nieuwe lamp.

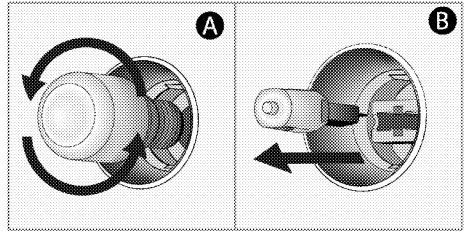

5. Breng het glazen deksel en roosters opnieuw aan.

8 Probleemoplossing

Raadpleeg de geautoriseerde service agent of technicus met een licentie of de verdeler waar u het product hebt gekocht als u het probleem niet kunt oplossen, hoewel u de instructies van dit hoofdstuk hebt toegepast. Probeer nooit een defect product zelf te repareren.

De oven geeft stoom af wanneer hij in gebruik is.

- Het is normaal dat stoom ontsnapt tijdens de bereiding. >>> *Dit is geen storing.*

Waterdruppels zijn normaal tijdens de bereiding.

- De damp die opstijgt tijdens de bereiding kan condenseren en waterdruppels vormen op de koude oppervlakken van het product. >>> *Dit is geen storing.*

Het product geeft metalen geluiden weer tijdens het opwarmen en afkoelen.

- Wanneer de metalen onderdelen opwarmen, kunnen ze uitzetten en lawaai veroorzaken. >>> *Dit is geen storing.*

Het product werkt niet.

- De zekering is defect of ingeschakeld. >>> *Controleer de zekeringen in de zekeringenkast. Vervang ze of schakel ze opnieuw in, indien nodig.*
- Het product is niet aangesloten op het (geaarde) stopcontact. >>> *Controleer de stekker.*
- Knoppen/toetsen op het bedieningspaneel werken niet. >>> *Als uw product voorzien is van een toetsvergrendeling is het mogelijk dat de toetsvergrendeling is ingeschakeld. Schakel deze vergrendeling uit.*

De ovenverlichting werkt niet.

- De ovenlamp is defect. >>> *De lamp vervangen.*
- De stroom is onderbroken. >>> *Controleer of er stroom aanwezig is. Controleer de zekeringen in de zekeringenkast. Vervang de zekeringen of schakel ze opnieuw in, indien nodig.*

De stoom oven warmt niet op.

- Is mogelijk niet ingesteld op een bepaalde bereidingsfunctie en/of temperatuur. >>> *Stel de oven in op een bepaalde bereidingsfunctie en/of temperatuur.*
- Bij modellen met een timer is het mogelijk dat de timer niet is bijgesteld. >>> *Pas de tijd aan.*
- De stroom is onderbroken. >>> *Controleer of er stroom aanwezig is. Controleer de zekeringen in de zekeringenkast. Vervang de zekeringen of schakel ze opnieuw in, indien nodig.*

(In modellen met een timer) De klok knippert of het kloksymbool is ingeschakeld.

- De stroom is eerder uitgevallen. >>> *Pas de tijd aan / Schakel het product uit en schakel het opnieuw in.*

